

# راهنمای طرح و اجرای تأسیسات برقی ساختمان ها



وزارت مسکن و شهرسازی  
معاونت نظام مهندسی و اجرای ساختمان

# راهنمای طرح و اجرای تأسیسات برقی ساختمان ها

تهیه از:

مهندس آلدینک موسیانی

مسئول کمیته تخصصی مبحث سیزدهم

مقررات ملی ساختمان

سال ۱۳۸۲

دفتر تدوین و ترویج مقررات ملی ساختمان

راهنمای طرح و اجرای تأسیسات برقی ساختمانها؛ تهیه از آلدیک موسیان؛ [برای] دفتر تدوین و ترویج مقررات ملی ساختمان - تهران؛ نشر توسعه ایران، ۱۳۸۲.  
۴۴۰ص

ISBN 964-7588-39-9

فهرست نویسی بر اساس اطلاعات فیبا.

۱. ساختمانها -- تجهیزات برقی. الف. ایران. وزارت مسکن و شهرسازی. دفتر تدوین و ترویج مقررات ملی ساختمان. ب. عنوان.

۶۲۱:۳۱۹۲۴

TK۴۰۳۵؛ ۲م۸

۱۳۸۲

۸۲-۱۵۰۹۷

کتابخانه ملی ایران

راهنمای طرح و اجرای تأسیسات برقی ساختمانها

تهیه کننده : دفتر تدوین و ترویج مقررات ملی ساختمان

ناشر : نشر توسعه ایران

شمارگان : ۵۰۰۰ جلد

شابک : ۹۶۴-۷۵۸۸-۳۹-۹

نوبت چاپ : اول

تاریخ چاپ : دی ماه ۱۳۸۲

چاپ و صحافی: تهرانی

قیمت : ۲۶۰۰۰ ریال

حق چاپ برای تهیه کننده محفوظ است .

## پیشگفتار

وزارت مسکن و شهرسازی در اجرای ماده ۳۳ قانون نظام مهندسی و کنترل ساختمان، تدوین و ترویج مقررات ملی ساختمان ایران را بر عهده دارد. این مقررات به عنوان بخشی از مدارک فنی ساختمان محسوب می شود و حاوی ضوابط حداقل برای طراحی، محاسبه، اجرا، بهره برداری و نگهداری ساختمان ها به منظور اطمینان از ایمنی، بهداشت، بهره دهی مناسب، آسایش و صرفه اقتصادی است و دارای اصول مشترک و متحدالشکل در کشور است که رعایت ضوابط آنها لازم الاجرا است. در کنار مقررات ملی ساختمان، مدارک فنی دیگری نیز باید منتشر شود که ضمن کمک به غنا این مقررات، بحث و تشریح و توضیحات کافی را نیز در بر داشته باشد یا اصولاً محدوده دیگری از ضوابط لازم را پوشش دهد که آیین نامه ها و مشخصات فنی، استانداردها، مدارک ارشادی و توضیحی (راهنماها) و مدارک افتاعی از این دسته اند.

اصولاً ضوابط مندرج در مقررات ملی ساختمان با رعایت ایجاز و اختصار تدوین می شود و این وظیفه راهنماها و مدارک توضیحی است که به درک صحیح تر ((مقررات ملی ساختمان)) باری رسانند، موجب توسعه و ترویج آن شود.

دفتر تدوین و ترویج مقررات ملی ساختمان، در کنار تدوین مباحث بیستگانه مقررات ملی ساختمانی ایران، تدوین و انتشار راهنماهای مباحث مذکور و همچنین راهنماهایی در زمینه های خاص کارهای ساختمانی را نیز در دستور کار خود قرار داده است. مجموعه حاضر نیز با هدف توضیح و تشریح مبحث سیزدهم مقررات ملی ساختمان تحت عنوان ((طرح و اجرای تأسیسات برقی ساختمان ها)) تهیه و تدوین گردیده است.

با اذعان به اینکه مجموعه حاضر می تواند دارای نقایصی هم باشد، خصوصاً کاری در این چهارچوب، از کلیه صاحب نظران و مطالعه کنندگان و استفاده کنندگان از این مجموعه محترم تقاضا دارد، هرگونه پیشنهاد خود را در جهت تکمیل آن به این دفتر ارسال نمایند.

در پایان لازم می داند از همکاری صمیمانه تدوین کننده این راهنما آقای مهندس آلدیک موسیلم و همچنین اعضای محترم کمیته تخصصی مبحث سیزدهم مقررات ملی ساختمان (طرح و اجرای تأسیسات برقی ساختمان ها) آقایان: مهندس یونس علی زاده طیار، دکتر احمد الهی طالبانی، مهندس رحیم سلیمان آذر و مهندس یعقوب آصفی تشکر و قدردانی نماید.

**دفتر تدوین و ترویج مقررات ملی ساختمان**

۱	۱-۰۰ - پیشگفتار
۲	۲-۰۰ - بر چه مداران آییننامه الکتریکی در دنیا
۲	۳-۰۰ - ظهور IEC (International Electrotechnical Commission)
۴	۴-۰۰ - وضعیت آییننامه و مقررات تأسیسات برقی ساختمان در ایران
۶	۵-۰۰ - اطلاعات متفرقه
۹	منابع
	<b>فصل اول - تعریفها - فرهنگ لغات - نشانه های ترسیمی</b>
۹	۱-۰۰ - پیشگفتار
۱۱	بخش اول - تعریفها و فرهنگ لغات
۴۸	بخش دوم - نشانه های ترسیمی
	<b>فصل دوم - سیستمهای توزیع برقی طبق IEC</b>
۵۷	۲-۰۰ - پیشگفتار
۵۸	۲-۱ - گروه بندی سیستمهای الکتریکی طبق IEC
۵۸	۲-۱۰ - پیشگفتار
۵۹	۲-۱۱ - نامگذاری هادیهای یک سیستم الکتریکی طبق IEC
۵۹	۲-۱۱-۱ - شناسایی هادیا در سیستمهای جریان متناوب
۶۰	۲-۱۱-۲ - شناسایی هادیا در سیستمهای جریان مستقیم
۶۰	۲-۱۲ - نشانه های ترسیمی هادیا طبق IEC
۶۱	۲-۱۳ - شناسایی نوع رابطه یک سیستم الکتریکی با زمین طبق IEC
۶۱	۲-۱۴ - شناسایی نحوه اتصال به زمین بدنه های تجهیزات الکتریکی طبق IEC

۶۲	۲۱۵- نامگذاری سیستمهای الکتریکی طبق IEC
۶۵	۲۱۶- طرحواره های عمومی سیستمهای الکتریکی تکفاز طبق IEC
۶۶	۲۱۷- طرحواره های عمومی سیستمهای الکتریکی سه فاز متداول طبق IEC
۶۷	۲۱۸- طرحواره های عمومی سیستمهای الکتریکی جریان مستقیم طبق IEC

### فصل سوم- سیر تکاملی سیستمهای الکتریکی (که منجر به تروه بندی IEC گردید)

۶۹	۳۰۰- پیشگفتار
۶۹	۳۱- ظهور سیستمهای توزیع و تأسیسات برق
۶۹	۳۱۰- مقدمه
۷۰	۳۱۱- مختمیری درباره اتصال زمین سیستم
۷۱	۳۱۲- تغییرات ولتاژ در سیستمی که به زمین وصل نیست
۷۲	۳۲- اولین سیستم توزیع ابتدایی
۷۲	۳۲۱- شرح یک سیستم توزیع که پیش در آمد سیستم IT امروزی است
۷۷	۳۳- قدم بعدی: برقراری اتصال به زمین
۷۷	۳۳۱- شرح یک سیستم توزیع پیشرفته در سیر تکاملی سیستمها که پیش در آمد سیستم TT امروزی است
۷۷	۳۳۱-۱- اگر فقط به ایجاد اتصال زمین سیستم بسنده شود
۷۹	۳۳۱-۲- اگر علاوه بر اتصال زمین سیستم بدنه های تجهیزات نیز زمین شود
۸۳	۳۳۲- قطع مدار قبل از آنکه برق رفتگی اثر کند.
۸۴	۳۳۲-۱- قطع سریع مدار با استفاده از کلیدهای جریان تناضلی (RCD)
۸۷	۳۴- آخرین قدم در راه تأمین ایمنی در برابر برق رفتگی
۸۷	۳۴۱- شرح سیستمی که در نهایت به نام TN مشهور گردید

### فصل چهارم - زمین و مقاومت الکتریکی آن

۹۱	۴۰۰- پیشگفتار
۹۱	۴۰۰-۲- ساختار کلی فصل و اهداف آن
۹۲	۴۰۱- "جرم کلی زمین" و مسایل وابسته به آن
۹۶	۴۱- مقاومت ویژه خاک و عوامل وابسته به زمین
۹۶	۴۱۱- مقاومت ویژه انواع خاک
۹۷	۴۱۲- تأثیر دما بر مقاومت ویژه
۹۸	۴۱۳- انتخاب محل احداث الکترود زمین
۹۸	۴۱۴- تأثیر آماده سازی محل احداث الکترود زمین

۹۹	۴۱۵ - بررسی مقاومت الکتروود زمین با توجه به مقاومت ویژه خاک و ماده آماده سازی
۱۰۰	۴۴ - اثر شکل الکتروود بر مقاومت اتصال زمین
۱۰۰	۴۳ - بررسی خصوصیات الکتروودهای متداول و مقاومت آنها
۱۰۰	۴۳۰ - کلیات
۱۰۰	۴۳۰-۱ - الکتروودهای مصنوعی
۱۰۱	۴۳۰-۲ - الکتروودهای موجود
۱۰۱	۴۳۱ - الکتروودهای صفحه ای
۱۰۱	۴۳۱-۱ - کلیات
۱۰۲	۴۳۱-۲ - الکتروودهای صفحه ای کم عمق
۱۰۳	۴۳۱-۳ - الکتروودهای صفحه ای عمیق
۱۰۳	۴۳۲ - الکتروودهای قائم
۱۰۳	۴۳۲-۱ - کلیات
۱۰۸	۴۳۲-۲ - ساختمان و جنس الکتروودهای قائم
۱۰۹	۴۳۳ - نحوه آماده سازی خاک اطراف الکتروودها
۱۰۹	۴۳۳-۱ - آماده سازی الکتروودها با روش سنتی
۱۱۰	۴۳۳-۲ - آماده سازی الکتروودها با بتونیت
۱۱۰	۴۳۳-۳ - آماده سازی الکتروودها با استفاده از سیمان (بتن)
۱۱۰	۴۳۴ - الکتروودهای افقی
۱۱۰	۴۳۴-۱ - کلیات
۱۱۳	۴۳۴-۲ - ساختمان و جنس الکتروودهای افقی و عمق دفن آنها
۱۱۴	۴۴ - واکنش فلز الکتروود و هادی اتصال به زمین با انواع خاک (خوردگی شیمیایی)
۱۱۴	۴۴۰ - کلیات
۱۱۵	۴۴۱ - تأثیر نوع خاک در خوردگی الکتروود
۱۱۷	۴۴۲ - خوردگی الکتروودها در اثر همبندی با فلزات دیگر
۱۱۸	۴۵ - الکتروودهای موجود
۱۱۸	۴۵۰ - کلیات
۱۲۰	۴۵۱ - غلافهای هادی کابلها
۱۲۰	۴۵۲ - اجزای فولادی سازه ها
۱۲۰	۴۵۲-۱ - کلیات
۱۲۱	۴۵۲-۲ - پیش بینی مقاومت کل یک سیستم اتصال زمین بتن/فولاد
۱۲۳	۴۵۳ - میلگردهای شمشهای بتنی و سبدهای ورق فولادی
۱۲۳	۴۵۴ - لوله گشی آب
۱۲۴	۴۵۵ - لوله گشی های سربسپای دیگر که استفاد از آنها بعنوان الکتروود ممنوع است
۱۲۵	۴۶ - انتخاب و نصب هادی زمین

۱۲۵	۴۶۰ - کلیات
۱۲۵	۴۶۱ - دمای هادی اتصال زمین
۱۲۵	۴۶۱-۱ - حداکثر مجاز دما برای هادی اتصال زمین
۱۲۷	۴۶۱-۲ - دمای شروع و دمای پایان یک اتصال کوتاه
۱۲۸	۴۶۱-۳ - دمای بالا در اثر جریانهای ناشی
۱۲۸	۴۶۲ - استحکام هادی اتصال زمین
۱۲۹	۴۶۳ - اتصالات و بستها
۱۳۰	۴۶۴ - پیش بینی نقطه ای برای جداسازی با هدف اندازه گیری مقاومت الکتروود زمین
۱۳۰	۴۷ - چگالی شدت جریان در سطح الکتروود
۱۳۱	۴۸ - گرادیان ولتاژ در اطراف الکتروود زمین
۱۳۱	۴۸۰ - کلیات
۱۳۱	۴۸۱ - گرادیان ولتاژ در اطراف یک الکتروود زمین قائم
۱۳۵	۴۸۲ - گرادیان ولتاژ در اطراف یک الکتروود زمین افقی
۱۳۶	۴۸۳ - خطرات عادی ناشی از وجود گرادیان ولتاژ در اطراف الکتروود
۱۳۶	۴۸۳-۱ - ولتاژ تماس
۱۳۶	۴۸۳-۲ - ولتاژ قدم
۱۳۶	۴۸۴ - خطرات مخصوص ناشی از وجود گرادیان ولتاژ در اطراف الکتروود
۱۳۷	۴۹ - اندازه گیری مقاومت الکتروود زمین مقاومت مخصوص خاک
۱۳۷	۴۹۰ - کلیات
۱۳۸	۴۹۱ - اندازه گیری مقاومت الکتروود زمین
۱۳۸	۴۹۱-۱ - اساس کار
۱۳۸	۴۹۱-۲ - آماده سازی
۱۴۱	۴۹۱-۳ - شرح آزمون
۱۴۲	۴۹۱-۴ - رعایت نکات عملی برای انجام یک آزمون
۱۴۶	۴۹۲ - اندازه گیری مقاومت ویژه خاک
۱۴۶	۴۹۲-۱ - کلیات
۱۴۶	۴۹۲-۲ - اساس کار
۱۴۸	۴۹۲-۳ - خلاصه روش Wenner
۱۴۸	۴۹۲-۴ - خلاصه روش Schlumberger
۱۴۸	۴۹۲-۵ - خلاصه روش تغییر یافته Wenner
۱۴۹	۴۹۲-۶ - نکاتی که باید در هنگام اندازه گیریهای زمین رعایت شوند
۱۴۹	۴۹۲-۷ - تفسیر نتیجه گیریهای حاصل از اندازه گیریهای زمین
	پیوست ۱ - - بعضی نکات ناگفته
۱۵۱	۴۰۱-۰ - پیوستار



- ۱۵۱ 4P1-۱- اثر الکتروشیمیایی زمین بر الکترودهای همبندی شده و تشکیل باتری با شرکت الکترودهای شبرهمجنس در الکترولیت زمین
- ۱۵۳ 4P1-۲- بکارگیری بتن غیر مسلح پی به عنوان الکتروده زمین و اسکلت بتنی یا فولادی سازه به صورت هادی پایینرو صاعقه (Down Conductor)
- ۱۵۵ 4P1-۳- بکارگیری بتن مسلح پی به عنوان الکتروده زمین و اسکلت بتنی یا فولادی سازه به صورت هادی پایینروی صاعقه و هادی همبندی برای کل سیستم ها
- ۱۵۵ 4P1-۳-۰- کلیات
- ۱۶۰ 4P1-۴- استانداردهای مربوط به بتن مسلح پی به عنوان الکتروده زمین

- ۱۶۵ پیوست ۲- نکاتی درباره اتصال زمینهای منفرد و مشترک
- ۱۶۵ 4P2-۰- پیشگفتار
- ۱۶۵ 4P2-۱- اتصال زمینهای ایمنی فشار ضعیف و عملیاتی جریان ضعیف در تأسیسات
- ۱۷۰ 4P2-۲- شرایط استفاده از یک یا دو اتصال زمین در پستهای ترانسفورماتور
- ۱۸۵ 4P2-۲-۰- پیشگفتار

### فصل پنجم - اثرهای عبور برق از بدن انسان

- ۱۸۷ ۵۰۰- پیشگفتار
- ۱۸۷ ۵۰۰-۱- ملاحظات عمومی
- ۱۸۷ ۵۰۰-۲- مقدمه
- ۱۸۸ ۵۰۱- کلیات
- ۱۸۸ ۵۰۱-۱- اصول اولیه
- ۱۸۹ ۵۰۱- امیدانس بدن انسان
- ۱۸۹ ۵۱۰- مشخصه های مقاومت بدن انسان و ساختار آن
- ۱۸۹ ۵۱۱- امیدانس پوست بدن انسان و ساختار آن  $Z_p$
- ۱۹۰ ۵۱۲- امیدانس داخلی بدن انسان و ساختار آن  $Z_i$
- ۱۹۱ ۵۱۳- امیدانسی کل بدن انسان  $Z_T$
- ۱۹۷ ۵۱۴- مقاومت آغازین بدن انسان  $R_i$
- ۱۹۲ ۵۱۵- مقادیر آماری امیدانسی کل بدن انسان  $Z_T$
- ۱۹۴ ۵۲- آثار عبور جریان متناوب ۱۵ تا ۱۰۰ هرتز از بدن انسان
- ۱۹۴ ۵۲۰-۱- کلیات
- ۱۹۴ ۵۲۱- شدت جریان آستانه درک (Threshold of Perception)
- ۱۹۵ ۵۲۲- نشت جریان آستانه رهایی (Threshold of Let-Go)
- ۱۹۵ ۵۲۳- شدت جریان آستانه فیبریلاسیون بطنی (Threshold of Ventricular Fibrillation)

- ۱۹۶ - ۵۲۴- آثار دیگر جریان
- ۱۹۶ - ۵۲۵- شرح نواحی ایجاد شده بوسیله جریانهای آستانه ای
- ۱۹۹ - ۵۲۶- استفاده از ولتاژهایی که از ۵۰ ولت تجاوز نمی کنند
- ۱۹۹ - ۵۲۷- ضرب جریان قلب
- ۲۰۰ - ۵۳- آثار عبور جریان مستقیم از بدن انسان
- ۲۰۰ - ۵۳۰-۱- کلیات
- ۲۰۰ - ۵۳۱- شدت جریان (مستقیم) آستانه درک (Threshold of Perception)
- ۲۰۱ - ۵۳۲- شدت جریان (مستقیم) آستانه رهایی (Threshold of Let-Go)
- ۲۰۱ - ۵۳۳- جریان (مستقیم) آستانه فیبریلاسیون بطنی (Threshold of Ventricular Fibrillation)
- ۲۰۱ - ۵۳۴- آثار دیگر جریان مستقیم
- ۲۰۳ - ۵۴- آثار عبور جریان متناوب با فرکانس بیش از ۱۰۰ هرتز از بدن انسان
- ۲۰۳ - ۵۴۰-۱- کلیات
- ۲۰۳ - ۵۴۱- آثار عبور جریان متناوب با فرکانس ۱۰۰ هرتز تا ۱۰۰۰ هرتز از بدن انسان
- ۲۰۳ - ۵۵- اثر عبور جریانهای غیر از جریان متناوب و جریان مستقیم از بدن انسان

### فصل ششم - حفاظت در برابر برق گرفتگی

- ۲۰۷ - ۶۰۰- پیشگفتار
- ۲۰۷ - ۶۰۰-۱- ملاحظات عمومی
- ۲۰۹ - ۶۰۱- ساختار کلی فصل و اهداف آن
- ۲۱۲ - ۶۰۲- انسان، برق، محیط زیست - عوامل برق زدگی
- ۲۱۲ - ۶۰۳- روشهای حفاظت در برابر برق گرفتگی
- ۲۱۲ - ۶۰۳-۰۰- پیشگفتار
- ۲۱۳ - ۶۰۳-۱- گروهبندی انواع برق گرفتگی
- ۲۱۴ - ۶۱- حفاظت در برابر تماس مستقیم یا حفاظت در بهره برداری عادی یا حفاظت اصلی
- ۲۱۴ - ۶۱۰- کلیات
- ۲۱۵ - ۶۱۱- حفاظت با استفاده از عایق بندی (حفاظت در برابر هر نوع تماس)
- ۲۱۵ - ۶۱۲- حفاظت با استفاده از حصار کشیها یا استفاده از محفظه ها (حفاظت در برابر هر نوع تماس)
- ۲۱۶ - ۶۱۳- حفاظت با استفاده از موانع (حفاظت در برابر تماس غیر عمد)
- ۲۱۶ - ۶۱۴- حفاظت با استقرار در خارج از دسترس (حفاظت در برابر تماس غیر عمد)
- ۲۱۶ - ۶۱۵- حفاظت اضافی با استفاده از وسایل جریان تقاضایی
- ۲۱۷ - ۶۱۶- کلاسبندی تجهیزات با توجه به حفاظت در برابر تماس مستقیم و نحوه استفاده از آن
- ۲۱۸ - ۶۲- حفاظت در برابر تماس غیر مستقیم یا حفاظت در حالت بروز اتصالی
- ۲۱۸ - ۶۲۰- کلیات

- ۶۲۰-۱- کلاسبندی تجهیزات با توجه به مشخصه های اصلی آنها از نظر حفاظت در برابر تماس غیر مستقیم
- ۶۲۱- حفاظت در برابر تماس غیر مستقیم با استفاده از قطع خودکار مدار
- ۶۲۱-۰- کلیات
- ۶۲۱-۱- اصول کلی
- ۶۲۱-۲- همبندی برای همولتاژ کردن (خواسته عمومی)
- ۶۲۱-۳- شرایط اختصاصی سیستم TN
- ۶۲۱-۴- شرایط اختصاصی سیستم TT
- ۶۲۱-۵- شرایط اختصاصی سیستم IT
- ۶۲۱-۶- همبندی کمکی برای همولتاژ کردن
- ۶۲۲- حفاظت در برابر تماس غیر مستقیم بدون قطع خودکار مدار
- ۶۲۲-۰- کلیات
- ۶۲۲-۱- پیشگفتار
- ۶۲۲-۲- حفاظت در برابر تماس غیر مستقیم با استفاده از تجهیزات کلاس II
- ۶۲۲-۳- حفاظت در برابر تماس غیر مستقیم اگر محیط غیر هادی (عایق) باشد
- ۶۲۲-۴- حفاظت در برابر تماس غیر مستقیم با استفاده از همبندی همولتاژ کننده بدون اتصال به زمین
- ۶۲۲-۵- حفاظت در برابر تماس غیر مستقیم با ایجاد جدایی الکتریکی
- ۶۲۲-۶- نتیجه گیری کلی درباره حفاظت بدون استفاده از قطع خودکار مدار
- ۶۳- حفاظت در برابر هر دو نوع تماس مستقیم و غیر مستقیم
- ۶۳۰- پیشگفتار
- ۶۳۰-۱- کلیات
- ۶۳۱- حفاظت با استفاده از SELV (ولتاژ خیلی پایین ایمن) و PELV (ولتاژ خیلی پایین حفاظتی)
- ۶۳۱-۱- منابع SELV (بدون اتصال زمین)
- ۶۳۱-۲- منابع PELV (با اتصال زمین)
- ۶۳۱-۳- خواسته های عمومی برای مدارهای SELV و PELV
- ۶۳۱-۴- خواسته های خصوصی برای مدارهای SELV (بدون اتصال زمین)
- ۶۳۱-۵- خواسته های خصوصی برای مدارهای PELV (با اتصال زمین)
- ۶۳۲- سیستم FELV
- ۶۳۲-۱- کلیات
- ۶۳۲-۲- حفاظت در برابر تماس مستقیم
- ۶۳۲-۳- حفاظت در برابر تماس غیر مستقیم
- ۶۳۲-۴- بریزها و دوشاخه های مدارهای FELV
- ۶۳۲-۵- نکات اضافی در مورد سیستمهای SELV، PELV و FELV

پیوست ۱- - یعنی توجیهی درباره اجزای تشکیل دهنده زمین و نشان آنها در برقراری

	پیوست ۴- نحوه تقسیم ولتاژ در طول هادی حفاظتی نسبت به زمین در صورت بروز اتصال کوتاه بین هادیهای فاز و حفاظتی در سیستم TN
۳۷۹	6P2-۰- کلیات
۳۷۹	6P2-۱- تقسیم ولتاژ در طول هادی حفاظتی در سیستم TN با یک اتصال به زمین در عبور
۳۷۹	6P2-۲- ولتاژ در طول هادی حفاظتی در سیستم TN با چند اتصال به زمین (اتصال زمین مکرر)
	پیوست ۳- تماس با هادی PEN در یک سیستم نامتعادل TN-C، سبب برقرافتگی نخواهد شد
۳۸۱	6P3-۰- کلیات
۳۸۱	6P3-۱- ولتاژ در طول هادی حفاظتی در سیستم TN که در آن سطح هادیهای فاز و PEN یکی است
۳۸۳	6P3-۲- ولتاژ در طول هادی حفاظتی در سیستم TN که در آن سطح هادی فاز و PEN یکی نیست
	پیوست ۴- محاسبه حداقل جریان اتصال کوتاه فاز به هادی حفاظتی (Ia) و نحوه مقایسه آن با جریان اسمی لوازم حفاظتی (In) برای اطمینان نسبت به عمل آنها در زمان مجاز (۴، ۵ ثانیه یا ۵ ثانیه)
۳۸۵	6P4-۰- کلیات
۳۸۶	6P4-۱- نحوه مقایسه Ia با Ip برای اطمینان از کارایی سیستم حفاظتی در برابر برقرافتگی
۳۹۶	6P4-۲- محاسبه امپدانس حلقه اتصال کوتاه (Zs) و شدت جریان اتصال کوتاه (Ia)
۳۰۶	6P4-۳- مثال عددی برای محاسبه حداقل جریان اتصال کوتاه و کنترل کارایی لوازم حفاظتی
	پیوست ۵- در سیستم TN مدارهای ۴، ۵ ثانیه و ۵ ثانیه را به علت خطرانی که از نظر بوقی گرفتگی به وجود می آورند، نباید از یک تابلو تغذیه نمود.
۳۱۵	6P5-۰- کلیات
۳۱۵	6P5-۱- مدارهای ۴، ۵ ثانیه
۳۱۷	6P5-۲- مدارهای ۵ ثانیه
۳۱۷	6P5-۳- اشکالات تغذیه مدارهای ۴، ۵ ثانیه و ۵ ثانیه از یک تابلو
۳۱۷	6P5-۴- در مورد مدارهای ۴، ۵ ثانیه و ۵ ثانیه که در یک فضا قرار دارند چه کار باید کرد
	پیوست ۶- ولتاژ هادی حفاظتی نسبت به جرم کلی زمین در صورت بروز اتصال کوتاه بین یک فاز و یک هادی بیگانه که در همبندی شرکت ندارد در سیستم TN
۳۲۱	6P6-۰- کلیات
۳۲۱	6P6-۰- کلیات
	پیوست ۷- خطرانی که در اثر پاره شدن هادی حفاظتی/حفاظتی PEN در سیستم TN بوجود می آید
۳۳۵	6P7-۰- کلیات
	پیوست ۸- حفاظت در برابر بوقی گرفتگی با استفاده از وسایل حفاظتی با ولتاژ عامل اتصال کوتاه
۳۳۹	6P8-۰- کلیات
۳۳۹	6P8-۱- نحوه استفاده و خواص وسایل حفاظتی با ولتاژ عامل اتصال کوتاه (Ea)

پیوست ۹- استفاده از وسایل حفاظتی جریان تقاضای با جریان عامل ۳۰ میلی آمپر یا کمتر به عنوان تنها وسیله حفاظت در برابر تماس مستقیم ممنوع است .

۳۳۳ 6P9-۰- کلیات

۳۳۳ 6P9-۱- عدم کار آیی وسایل حفاظتی جریان تقاضای در برخی از موارد

پیوست ۱۰- بررسی سیستمهای TN-C و TN-S از نظر سازگاری با سیستمهای الکترونیکی ساختمانها

۳۳۵ 6P10-۰- کلیات

۳۳۶ 6P10-۱- مقایسه سیستمهای TN-C و TN-S از نظر پخش امواج الکترومغناطیسی

## فصل هفتم -- حفاظت مدارها در برابر اضافه جریان

۷۰۰- پیشگفتار

۳۳۷

۷۱- حفاظت در برابر اضافه بار

۳۴۱

۷۱۰- کلیات

۳۴۱

۷۱۱- شدت جریان طرح I<sub>a</sub>

۳۴۴

۷۱۱-۱- تعیین I<sub>a</sub> برای برآورد کل در خواست یک ساختمان (محل تحویل نیرو- محل انشعاب)

۳۴۶

۷۱۱-۲- تعیین I<sub>a</sub> برای برآورد قسمتی از یک ساختمان (یک تابلوی نیروی میانی یا فرعی)

۳۴۶

۷۱۱-۳- تعیین I<sub>a</sub> برای مدارهای پرریز

۳۴۷

۷۱۲- شدت جریان اسمی وسیله حفاظتی I<sub>a</sub>

۳۵۲

۷۱۲-۱- وسایل حفاظتی غیر قابل تنظیم Non-adjustable Protective Devices

۳۵۲

۷۱۲-۲- وسایل حفاظتی قابل تنظیم Adjustable protective Devices

۳۵۴

۷۱۳- شدت جریان مجاز حرارتی مداوم کابلها و هادیها

۳۵۶

۷۱۴- جریانی که عمل کلید یا فیوز را تضمین می کند

۳۵۶

۷۱۵- انتخاب و محاسبه عملی مدارها با توجه به جریان مجاز و لزوم اعمال ضرایب تصحیح برای دما

۳۶۱

و همجواری

۳۶۱

۷۱۵-۰- مقدمه

۷۱۶- مسایل جنبی در انتخاب و محاسبه مدارها با توجه به جریان مجاز

۳۶۲

۷۱۶-۰- کلیات

۳۶۲

۷۱۶-۱- محل نصب وسیله حفاظتی در برابر اضافه بار

۳۶۲

۷۱۶-۲- موارد حذف وسیله حفاظتی در برابر اضافه بار

۳۶۳

۷۱۶-۳- موارد حذف یا تغییر وسیله حفاظتی در برابر اضافه بار در سیستمهای IT

۳۶۴

۷۱۶-۴- حذف وسیله حفاظتی در برابر اضافه بار با نیت جلوگیری از بی برقی شدن مدار

۳۶۴

۷۱۶-۵- شرایط نصب چند کابل به موازات همدیگر از نظر اضافه بار

۳۶۵

۷۱۷- حفاظت در برابر اتصال کوتاه

۳۶۵

۷۱۷-۰- کلیات

۳۶۵

۷۱۷-۱- مختصری درباره محاسبه حداکثر شدت جریان اتصال کوتاه

۳۶۷

۷۱۷-۲- اثر دینامیکی جریان اتصال کوتاه

۳۶۹

۳۶۹	۷۱۷-۳- اثر حرارتی جریان اتصال کوتاه
۳۷۲	۷۱۷-۴- شاخصه های اصلی وسایل حفاظت در برابر جریان اتصال کوتاه
۳۷۲	۷۱۷-۵- نحوه محاسبه حداکثر زمان قطع معیار وسایل حفاظت در برابر جریان اتصال کوتاه
۳۷۳	۷۱۷-۶- وسایل محدودکننده توان اتصال کوتاه
۳۷۳	۷۱۷-۷- اتصال کوتاه با زمان قطع بسیار کوتاه و حفاظت بشیمان
۳۷۵	۷۱۷-۸- موارد حذف حفاظت در برابر اتصال کوتاه
۳۷۵	۷۱۸- حفاظت هادیهای فاز در برابر اضافه جریان
۳۷۶	۷۱۹- حفاظت هادی خنثی
۳۷۶	۷۱۹-۰- پیشگفتار
۳۷۶	۷۱۹-۱- حفاظت هادی خنثی در سیستمهای TN و TT
۳۷۷	۷۱۹-۲- حفاظت هادی خنثی در سیستم TT
۳۷۷	۷۱۹-۳- قطع و وصل هادی خنثی
۳۷۷	۷۲۰- هماهنگی حفاظتهای اضافه بار و اتصال کوتاه
۳۷۷	۷۲۰-۱- حفاظت در برابر اضافه بار و اتصال کوتاه با استفاده از یک وسیله
۳۷۸	۷۲۱- محدود شدن جریانهای اضافه بار و اتصال کوتاه به علت مشخصه های مدار
	<b>پیوست ۱- مفاهیم و تعریفهای مربوط به بر آورد بار</b>
۳۷۹	7P1-۱- تعریفها
	<b>پیوست ۲- انتخاب و محاسبه جریان مجاز مدارها با استفاده از روش IEC364-5-523 (فشار ضعیف)</b>
۳۸۷	7P2-۰- کلیات
۳۸۷	7P2-۱- ملاحظات عمومی
	<b>پیوست ۳- انتخاب و محاسبه جریان مجاز مدارها با استفاده از جدولهای خلاصه VDE 0100</b>
۳۹۹	7P3-۰- کلیات
۴۰۰	7P3-۱- مطالب مربوط به جدول 7P3-۱
۴۰۰	7P3-۲- جدولهای 7P3-۲ و 7P3-۳ و 7P3-۴
۴۰۱	7P3-۳- ضرایب تصحیح برای جدولهای 7P3-۲ و 7P3-۳
	<b>پیوست ۴- حداقل سطح مقطع هادیها (فشار ضعیف)</b>
۴۰۷	7P4-۰- کلیات
۴۰۸	7P4-۱- هادیهای برقدار
۴۰۹	7P4-۲- هادی حفاظتی (PE) و هادی مشترک حفاظتی/خنثا (PEN در سیستم TN)
۴۱۱	7P4-۳- هادی اتصال به زمین (E)
۴۱۲	7P4-۴- هادیهای همبندی برای همونتاژ کردن (PA)

## فصل هشتم - افت و تناژ در مدارها

۴۱۳	۸۰۰ - پیشگفتار
۴۱۳	۸۰۱ - استاندارد افت و تناژ در مدارهای فشار ضعیف طبق IEC 60038
۴۱۷	۸۰۲ - تأثیر شاخصه های مدار در افت و تناژ
۴۱۸	۸۰۳ - محاسبه افت و تناژ
۴۲۱	۸۰۴ - مطالبی درباره مقاومت

### پیوست ۱ - نحوه محاسبه افت و تناژ در یک خط با نقاط متعدد برداشت نیرو در طول آن

۴۲۳	8P1-۰ - کلیات
۴۲۴	8P1-۱ - محاسبه افت و تناژ در یک خط با نقاط برداشت متعدد و سطح مقطع ثابت
۴۲۶	8P1-۲ - محاسبه افت و تناژ در یک خط با چند نقطه برداشت در دو حالت

## پیشگفتار نویسنده

کتابی را که در پیش رو دارید، حاصل چند سال تلاش است که از هر لحظه نوشتن آن لذت برده ام. فکر اولیه نوشتن کتاب پس از انتشار "آیین نامه ایمنی تأسیسات الکتریکی ساختمانها" - استاندارد شماره ۱۹۳۷ مؤسسه استاندارد و تحقیقات صنعتی ایران، بوجود آمد و پس از انتشار مبحث ۱۳ از مقررات ملی ساختمان، طرح و اجرای تأسیسات برقی ساختمانها، قوت گرفت تا اینکه موقعیت برای عرضه آن آماده به نظر آمد.

مخاطبین اصلی کتاب مهندسان برق و مخصوصاً آنهايي هستند که دست اندرکار طرح و اجرای تأسیسات برقی ساختمان می باشند، تا در تهیه طرحها، کمک آنها باشد.

کتاب به طور کامل در هیچ یک از طبقه بندیهای کتابهای فنی از آموزشی و مقرراتی و آییننامه ای و مانند آنها جای نمی گیرد اما کمابیش بی شباهت به همه آنها هم نیست.

مایلم به این نکته اشاره نمایم که غالباً به سیستم آموزش عالی ما این ایراد گرفته می شود که به دانش آموختگان دانشگاههای آن، آموزش عملی کافی داده نمی شود. جز در مدارس اختصاصی یک صنعت (مانند برق، آب، نفت و مشابه آنها) که همه افراد مورد آموزش را در خود جذب می کنند، در مدارس عالی عمومی، بیشتر به آموزش علمی اکتفا می گردد تا بعداً در بازار کار، با توجه به رشته مورد علاقه انتخابی هر فرد، تعلیمات عملی را ضمن خدمت فراگیرند.

امید است که، با توجه به مطالب بالا، این کتاب برای آنهايي که تأسیسات برقی را به عنوان شغل خود انتخاب می کنند، قابل استفاده باشد.

در هر حال هدف اصلی از نوشتن این کتاب، کمک به استفاده کنندگان مقررات مبحث ۱۳ از طریق شناساندن بخشی از استاندارد IEC 60364 (تأسیسات الکتریکی ساختمانها) و دیگر مدارک تهیه شده به وسیله کمیته فنی IEC-TC-64 است زیرا مطالب کتاب با توضیحاتی همراه است که مقررات فاقد آن است.

در این میان مطالب مختلفی در متن گنجانده شده است که ممکن است برای خوانندگان غیرفارسی زبان، ضروری نباشد زیرا سیستم آموزشی در خارج از کشور که مهندسان را از آغاز با کدها و مقررات آشنا می کند، با آنچه در کشور ما معمول است تفاوت بسیار دارد.



بدیهی است مراجعات فراوانی به منابع مختلف داشته ام و از آنها برداشته‌های بزرگ و کوچک کرده ام در این بین یک مرجع که مشوق من در تهیه کتاب حاضر نیز بوده است کتاب آقای **Wilhelm Rudolph** بنام **Safety of Electrical Installations up to 1000 Volts** است که بوسیله **VDE Verlag** در سال ۱۹۹۰ منتشر شده است. مراجعی که مورد استفاده بوده اند در جای خود ذکر شده اند. البته این لیست کامل نمی باشد. توصیه می شود در همه مواردی که به استانداردها اشاره شده است، در صورت امکان به آخرین چاپ آنها مراجعه شود تا جدیدترین ویرایش آنها مورد استفاده قرار گیرد.

با دوستان و همکاران زیادی پرامون مطالب کتاب بحث کرده و از نظرات و راهنماییهای آنها استفاده کرده ام از آن میان دوستان قسمت برق شرکت خانه سازی ایران بزرگترین سهم را دارند که از تک تک آنها تشکر می کنم. از همکاران عضو کمیته تخصصی مبحث ۱۳ که پیش نویس کتاب را تصحیح نموده و نظرات سازنده ای را ابراز داشتند، آقایان **مهندس یوسف قلی زاده طیلو**، **مهندس رحیم سلیمان آذر**، **دکتر احمد الهی جلالی** و **مهندس یعقوب آصفی**. عمیقاً ممنونم.

آلدیگ مواسیان

تاریخچه ای کوتاه  
درباره پیدایش آیین نامه های برق  
در دنیا و ایران

## ۱-۰۰ پیشگفتار

در زمان نوشتن این سطور، تعریف جامعی برای تفکیک مدارک مختلف فنی از یکدیگر وجود نداشت. کسانی که با انواع مدارک فنی درگیرند می دانند که در دنیای واقعی فعالیتهای مهندسی، مهندسان با انواع مدارکی سرو کار دارند که هدف آنها با توجه به محدوده کاربرد و درجه نفوذ قانونی، متفاوتند. از آن جمله اند:

قانون، مقررات، آیین نامه، استانداردها، مشخصات فنی، مشخصات عمومی، آییننامه اجرایی و انواع دیگری که ممکن است وجود داشته باشند.

مدارک خارجیانی که مشابه مدارک یاد شده در بالا می باشند. برای مثال در زبان انگلیسی عبارتند از:

Law, Standard, Code, Code of Practice, Specification و مدارک مشابه دیگر. هدف این نیست که وارد بحثی شویم که تفاوت مقررات با آیین نامه را مشخص کند یا کاربرد هر کدام از آنها را بیان نماید. وانگهی حتی در ممالک مختلف انگلیسی زبان، ممکن است معنای این کلمات و درجه نفوذ قانونی آنها با هم متفاوت باشند.

مثلاً تا جایی که به تاسیسات الکتریکی برمی گردد **National Electrical Code** (آمریکا) تا زمانی که یکی از مراجع قانونی (مانند شهرداری یک شهر که ایمنی تاسیسات الکتریکی ساختمانهای آن باید طبق مقررات مصوب آن شهر باشد) آنرا مورد قبول خود اعلان نکند، ارزش قانونی در آن شهر ندارد.

در بریتانیا **IEE Regulations for Electrical Installations** در بیشتر نقاط کشور نافذ است. در این کشور کلمه **Code** بیشتر در حوزه شمول **Standard** مورد استفاده می باشد.

در آلمان **VED 0100** در همه مملکت نفوذ دارد و ترجمه آنرا **Regulation** عنوان می کنند. و در کشور ما که از سال ۱۳۷۲ مهت ۱۳ از مقررات ملی ساختمانی ایران "طرح و اجرای تاسیسات برقی ساختمانها" ناظر بر تاسیسات برقی می باشد. هنوز به قدرتی که عموم ملزم به رعایت آن شوند، نرسیده است.

تا جایی که به کشور ما مربوط می شود، در حال حاضر یکی از بحثها، تعیین مرزی بین "مقررات" و "آیین نامه" است. از نظر این کتاب "آیین نامه" مدرکی است که کلیه مطالب مربوط به تاسیسات را در بر می گیرد گویانکه نفوذ قانونی آن به اندازه "مقررات" نیست و "مقررات" مدرکی است قانونی و لازم الاجرا که ممکن است همه یا بعضی از مطالب موجود در

"آیین نامه" را دربرگیرد. در حال حاضر در ایران "آیین نامه ای معتبر برای برق وجود ندارد (استاندارد شماره ۱۹۳۷ مؤسسه استاندارد و تحقیقات صنعتی ایران بنام "آیین نامه ایمنی تاسیسات الکتریکی ساختمانها" را باید مورد تجدیدنظر اساسی قرار داد.)

### ۴-۰۰۰ - پرچمداران آیین نامه الکتریکی در دنیا

در اواخر قرن ۱۹ میلادی که برق از روشنگری خیابانهای بعضی از شهرهای دنیا نفوذ خود را به داخل خانه ها و ساختمانها آغاز کرد، به فوریت احساس شد که به نوعی مقررات برای جلوگیری از آتش سوزیهای ناشی از برق احتیاج می باشد. در این زمان شرکتهای بیمه بودند که مشوق تهیه آیین نامه هایی برای ایمنی در استفاده از برق شدند. در روزهای اول استفاده از برق، برقر فنگی چاره ناپذیر انگاشته می شد و هنوز روشهای ایمنی در این مورد مانند امروز ابداع نشده بود و آتشسوزی تهدید اصلی برق به حساب می آمد. حجم اولین آیین نامه ها و مقررات چندصفحه ای بیش نبود در حالی که اکنون هر یک تبدیل به مجلدی حجیم شده است. از نظر تاریخی، مقررات الکتریکی معتبر، به ترتیب زیر ظاهر شدند:

- در انگلستان اولین چاپ مقررات در سال ۱۸۸۲ منتشر شد؛
- ... در آلمان مقررات مشابه در سال ۱۸۹۶ چاپ شد؛
- .. در آمریکا تاریخ چاپ اولین کد الکتریکی به سال ۱۸۹۷ برمی گردد؛
- در فرانسه نیز شروع سنت مقررات برق به قرن نوزدهم بر می گردد ولی در سال ۱۹۱۱ بود که این مقررات توسط *Union des Syndicats de electricite* چاپ شد و بعد از تحولاتی در حال حاضر به عنوان استاندارد ملی آن کشور با نام *NFC 15-100* منتشر می شود.

چهار کشوری که در بالا نام برده شدند به صورت کشورهای سنت گذار در تهیه مقررات برقی شناخته می شوند. بقیه کشورهای صنعتی دیر یا زود، به طور کامل یا به صورت اقتباس از مقررات این کشورها برای مقررات ملی خود استفاده کردند. در این بین نحوه نگرش آمریکائی ها با برداشت ممالک اروپایی فرق بسیار یافت و اینک مقررات آن با اروپائیان تفاوت بسیار دارد. در اینجا تحولات در اروپا را دنبال خواهیم کرد.

### ۴-۰۰۰ - ظهور IEC (International Electrotechnical Commission)

پرداختن به بخشی کوچک از تاریخ پیشرفت بشر، بی اشکال نیست. در حقیقت پشتوانه هر قدمی که بشر برداشته و برمی دارد، کل گذشته بشر است. بنابراین ممکن است مطالبی که در اینجا عنوان می شوند ناقص به نظر آیند. به طور خلاصه یکی از اشکالاتی که برای جوامع بشری هم در تجارت و هم در مهندسی وجود داشته و دارد، استفاده از سیستمهای مختلف اندازه گیری است که در حال حاضر عملاً منحصر به دو سیستم شده است که یکی "متریک" و دیگری "امپریال" یا به اصطلاح "بریتانیایی یا انگلیسی" نام دارند. شکی نیست که سیستم متریک - در حال حاضر - حتی از نظر صاحبان سیستم "امپریال" برتری دارد اما به دلایلی هم اکنون در سطح اجتماعی تبدیل سیستم "امپریال" به متریک کامل نشده است و علت اصلی این کار علاوه بر مسایل اقتصادی، سنت شکنی می باشد که لازمه انجام این

گونه تحولات در اجتماعات بشری است. (در حال حاضر تنها آمریکا است که هنوز از سیستم امپریال استفاده می کند ولی اقداماتی را برای پیوستن کامل به سیستم متریک انجام داده است هر چند که تکمیل این موضوع ممکن است سالها طول بکشد.)

ناگفته نماند که سیستم متریک در طول سالها دچار تحولات بوده و امروز نام رسمی آن سیستم SI است. البته علوم به طور کلی و در آن میان برق، از این مسایل فارغ بوده اند. از روز اول یکاهای اندازه گیری الکتریکی در همه دنیا بر اساس سیستم متریک و با تعریفی مشخص مورد استفاده بوده اند گو اینکه هر یک از مقیاسها در طول زمان با پیشرفت تکنولوژی تغییرات مختصری یافته اند ولی می توان گفت که مقدار "آمپر" که واحد اصلی اندازه گیری در سیستم متریک است، با وجود تغییری که در تعیین دقیق مقدار آن بوجود آمده، اولاً در عمل تفاوت چندانی با مقدار اولیه خود ندارد و در ثانی در هر زمان در تمامی دنیا تعریف آن ثابت و بر اساس سیستم متریک بوده و هست. چطور چنین چیزی ممکن شده است؟ دانشمندان از دیرباز برای تبادل افکار و اطلاعات خود حتی در مورد پدیده هایی ناشناخته یا کم آشنا مانند برق که در روزهای اول آشنایی با آن هیچگونه استفاده عملی برای آن پیش بینی نمی شد، احتیاج به آحاد اندازه گیری داشتند که در عمل در اجتماعات بین المللی بین خود، در این باره تصمیم گیری و توافق می کردند. برای برف مهمترین مرجع تصمیم گیری، "کنگره بین المللی برق" (International Electrical Congress) بود که اولین آن در سال ۱۸۸۱ و سپس به ترتیب در سالهای ۱۸۸۹، ۱۸۹۳ و ۱۹۰۰ تشکیل شدند. این کنگره ها مخصوص دانشمندانی بود که در برق کار می کردند و هنوز مهندسی برق شکل مشخصی به خود نگرفته بود.

در کنگره سال ۱۹۰۴ که در شهر سنت لوئیز آمریکا منعقد گردید، دیگر برق به قدری شناخته شده بود که پانسیل استفاده از آن در آینده بر همه شرکت کنندگان مشخص شده بود و در این کنگره پیشنهاد شد که مرجعی بین المللی برای استاندارد کردن لوازم، روشها، مقررات و آزمونهای برقی و ایجاد ترمینولوژی با فرهنگ الکتریکی و تعریفهای مربوط به برق بوجود آورده شود.

در این کنگره تاسیس IEC پیشنهاد شد و در سال ۱۹۰۶ مؤسسين IEC در لندن همایشی داشتند که نتیجه آن تشکیل اولین جلسه شورای اجرایی در سال ۱۹۰۸ در همان شهر گردید. از این به بعد بود که مهندسين، کار تعمیم برق را به دست گرفتند.

ملاحظه می شود که از تدوین اولین مقررات الکتریکی در ممالک صنعتی تا ظهور IEC زمان زیادی نگذشته است اما سالها طول کشید تا IEC قدم پیش گذارد و وارد گود تهیه مقررات الکتریکی ساختمانها شود. در شورای IEC در طول سالها، بارها مسئله لزوم تدوین مقررات بین المللی برای تاسیسات الکتریکی ساختمانها مطرح شده بود ولی شورا هر بار به دلایل مختلف شرایط را برای این کار مناسب ندید. تا اینکه در سال ۱۹۶۵، IEC تصمیم گرفت مطالعات اولیه ای را برای شروع کار تدوین مقررات انجام دهد. و اما یک سال بعد یعنی در سال ۱۹۶۶ یونسکو (سازمان تربیتی، علمی و فرهنگی سازمان ملل متحد Unesco) از متخصصین شناخته شده دنیا دعوت کرد تا درباره لزوم تهیه مقررات بین المللی در زمینه برق بحث شود. متخصصین حاضر در این مجمع توصیه کردند که یونسکو از طریق مؤسسات

بین المللی اقدام به این کار کند و در نتیجه، IEC در تصمیم خود برای تهیه مقررات تأسیسات الکتریکی راسختر شد. از آن زمان به بعد مدارک زیادی در زمینه تأسیسات الکتریکی توسط IEC منتشر شده است. ناگفته نماند که ISO با مرجع کل استانداردهای بین المللی، از سال ۱۹۴۷ شروع به فعالیت نمود اما این سازمان استاندارد برقی منتشر نمی کند زیرا IEC که حدود نیم قرن پرسابقه تر از ISO است عهده دار این کار است و در واقع بازوی برقی ISO به شمار می آید.

از طرفی در اثر تحولاتی که منجر به تشکیل اتحادیه اروپا (EC) گردید، همکاری بیشتری را بین ملل این اتحادیه بوجود آورد. سه کشور اروپایی صاحب نام در تهیه آییننامه های الکتریکی ساختمانها (بریتانیا - آلمان - فرانسه) که هر سه عضو این اتحادیه می باشند، صلاح در این دیدند که از نظر هماهنگی، مقررات ملی خود را بر طبق مقررات IEC تنظیم کنند (که خودشان هم اعضای صاحب نام این سازمان هستند). نتیجه اینکه چابهای جدیدتر آییننامه های ملی در این کشورها که به تناوب هر سه چهارسال تجدید می شوند، به تدریج شبیه مدارک IEC می گردند و تمیز دادن آنها با مدارک مشابه IEC، مشکلتر می شود. بدون شک اگر روابط به ترتیب فعلی باقی بماند، در آینده ای نزدیک این مقررات یکی خواهند شد. منطق هم همین را حکم می کند.

حال بنییم نتیجه ای که عاید ما خواهد شد چیست. ایران از دیرباز در زمینه برق به صورتی غیررسمی پیرو استانداردهای آلمان بوده است و در کشور ما به این استانداردها بیش از سایرین استناد شده است. با در نظر گرفتن نزدیکی آییننامه های کشورهای یاد شده با مشابه IEC، دنبال کردن استانداردهای IEC جز منفعت چیز دیگری به همراه نخواهد داشت مخصوصاً اینکه ما را از دنباله روی یک کشور به دنباله روی یک سازمان بین المللی تبدیل خواهد کرد.

در پایان لازم است یادآوری نماید که تا حدود دو دهه پیش، ایران یکی از اعضای IEC بود ولی از آن پس تا حدود دو سال پیش با آن سازمان قطع رابطه کرده بود. اینک که ارتباط با IEC از سر گرفته شده است، دسترسی به مدارک IEC ساده تر خواهد شود و از آن مهمتر اینکه اطلاعات دست اول از برنامه ها، فعالیتها و مذاکرات انجام شده در کمیته های فنی (TC) و علل این یا آن تصمیم، در دسترس ما خواهد بود.

افرادی به اهمیت داشتن این گونه اطلاعات و ارتباطات برای توسعه برق کشور واقفند که قبلاً رابطه نزدیکتری را با IEC آزمایش کرده باشند.

#### ۴-۰۰ - وضعیت آیین نامه و مقررات تأسیسات برقی ساختمان در ایران

از نظر مراعات آییننامه با مقررات برقی در ایران، وضعیت موجود را می توان به دو بخش کرد:

- ساختمانهایی که بودجه آنها بوسیله سازمان برنامه تأمین می شود (ساختمانهای دولتی)؛
- طرحهایی که بودجه آنها بوسیله مردم تأمین می شود (ساختمانهای خصوصی).

#### ۴-۱-۰۰ - ساختمانهایی که با بودجه های عمرانی سازمان برنامه ساخته می شوند

در بند ۱۰۰-۲ درباره ظهور مهندسان مشاور و نقش سازمان برنامه در این کار اشاراتی شده است. در اینجا لازم است یادآور شود که خواه ناخواه، مهندسین مشاور خارجی و وارثین آنها به تبع مقررات ملی شان، در ایران هم روشهایی را وارد کارهای خود کردند که تا به امروز هم در طرحهایی که بودجه آنها را سازمان برنامه تأمین می کند، تا حدودی مراعات می شود.

سازمان برنامه کارهایی را که در زمینه برق انجام می شد در نشریه ای بانام "مشخصات فنی عمومی و اجرایی تأسیسات برقی"، نشریه شماره ۱۱۰ - جمع آوری کرد که برای طرحهای آن سازمان لازم الاجراست. لازم است توجه شود که مدرک نامبرده بیش از هر چیز دیگر جنبه "مشخصات فنی" دارد و نباید انتظار داشت که نقش "مقررات" یا "آیین نامه" را نیز بازی کند.

#### ۴-۲-۰۰ - ساختمانهایی که با بودجه های خصوصی ساخته می شوند.

کسانی که در تأسیسات الکتریکی سابقه ای دارند جای خالی مقررات برقی در سطح عمومی را احساس می کنند. اما جماعتی که به "ب ساز - بفروش" معروف می باشند، وجود هر نوع کنترل را خلاف منافع خود می دانند. البته هرگونه مقرراتی که در درجه اول یا هدف ایجاد ایمنی وضع شود، بدون شک مقداری مخارج اضافی نسبت به حالت "بی مقرراتی" به بار می آورد که با نفس هدف "ب ساز بفروش"ها که کسب هر چه بیشتر سود است، در تضاد می باشد. با در نظر گرفتن این مسائل بود که بالاخره دولت قدم جلو گذاشت و با توجه به نقش آن در حفظ منافع عمومی و تأمین ایمنی در جامعه، دست به کار شد.

وزارت مسکن و شهرسازی از حدود ۱۵ سال پیش به طور جدی شروع به انتشار مدارکی به نام "مقررات ملی ساختمانی ایران" نمود که شامل همه جنبه های ساختمان است که به صورت مباحث جداگانه منتشر می شود. مبحث ۱۳ از مقررات ملی ساختمان، به نام "طرح و اجرای تأسیسات برقی ساختمان ها" است. این مدرک بر اساس آیین نامه of Electrical Installations Buildings \* استاندارد IEC 364 که مدرک اصلی در زمینه تأسیسات برق IEC است تنظیم شده است. امید است روزی فرا رسد که علاوه بر مقررات مبحث ۱۳، آیین نامه معتبری بر اساس همان مدارک IEC تهیه شود و پیوسته در حال ویرایش و تجدید چاپ باشد.

اما قبل از اتفاقات اخیر، "مؤسسه استاندارد و تحقیقات صنعتی ایران" بود که در سال ۱۳۵۶ اقدام به تهیه آیین نامه الکتریکی ساختمانها، استاندارد ملی شماره ۱۹۳۷، نمود. این آیین نامه بدون داشتن متولی و پشتوانه قانونی معتبر، خیلی زود فراموش شد و امروز کمتر کسی از وجود آن باخبر است. استاندارد شماره ۱۹۳۷، تماماً بر اساس استاندارد IEC 364 تهیه شده بود که به علت کامل نبودن مدارک IEC در آن زمان، ناقص و به طور کامل قابل استفاده نمی باشد.

### ۴-۳-۰۰ - نگاهی به آینده

نظر به اهمیت و اعتباری که کار IEC به طور کلی و IEC 364 به طور خصوصی در دنیا پیدا کرده و گرایش کشورهای سابقه دار مخصوصاً آنهایی که در انتشار مقررات تاسیسات برق دست داشتند و دارند به استانداردهای بین المللی به جای استانداردهای ملی . می توان به طور قطع و یقین پیش بینی نمود که آینده آیین نامه و مقررات تاسیسات برقی در دست این سازمان خواهد بود .  
حتی آمریکا با وجود موقعیت خاص و توانایی های اقتصادی و فنی خود، آخرسر چاره ای جز پیوستن به بقیه دنیا ، نخواهد داشت .

یادآوری - مدتی است که فعالیت در جهت پذیرش سیستم متریک در آمریکا آغاز شده است . البته مدتی طولانی سپری خواهد شد تا این مسئله همه گیر شود ولی همین ، آغازی برای پذیرفتن تدریجی بقیه زمینه های جهانی استاندارد و از جمله آیین نامه ها و مقررات تاسیسات برق در آینده ای دور است .

### ۵-۱-۰۰ - اطلاعات متفرقه

#### ۵-۱- شرح کلمات اختصاری

در بیشتر مطبوعات تخصصی خارجی ، به صورت اختصاری اشاره به استانداردها و دیگر مدارک ملی و بین المللی می شود که خوانندگان نام آشنا نام با اصطلاح کامل آن را نمی شناسند و لذا ردگیری آن مدارک مشکل می شود.

در اینجا ، اسامی اختصاری و کامل بعضی از انجمن ها ، اتحادیه ها ، مؤسسه ها ، سازمانها و دیگر تجمع های معروف در فعالیتهای الکتریکی برای آشنایی با آنها ذکر می شوند. برخی اصطلاحات که ممکن است هنگام مطالعه مدارک با آنها برخورد شود نیز ارائه شده اند .

ANSI = American National Standard Institute (USA)

BS = British standard (UK)

BSI = British Standard Institution (UK)

CAVE = Cable Television

CEE = International Commission on Rules for Approval of Electrical Equipment (NL)

CENELEC = European Committee for Electronical Standardization

CCIR = Comite Consultati International des Radio - Communications

CCTIT = Comite Consultatif International Telegraphique et Telephonique

CO = Central Office (IEC)

CP = Code of Practice (BSI)

DIN = Deutsche Institute für Normung

EC = European Communities نام جدید

EEC = European Economic Community تام قدیم  
IEC = International Electrotechnical Commission  
IEE = Institution of Electrical Engineers (UK)  
IEEE = Institution of Electrical and Electronic Engineers (USA)  
EN = European Standard  
IES = Illuminating Engineering Society (USA)  
IEV = International Electrotechnical Vocabulary  
IP = IEC Publication  
IP = Degree of Protection (IEC 529)  
IS = International Standard (of Units)  
ISO = International Organization for Standardization  
DEMA = Dearing van Elektrotechnische Materialen Arnhem (NL)  
NEMA = National Electrical Manufacturers Association (USA)  
NF = Norme Francaise (France)  
NFPA = National Fire Protection Association (USA)  
NESC = National Electrical Safety Code (USA)  
NEC = National Electrical Code (USA)  
SC = Sub Committee (IEC)  
SI = System International (International System for Units)  
TC = Technical Committee (IEC)  
UL = Underwriters Laboratories (USA)  
UTE = Union Technique de l'electricite (France)  
VDE = Verband Deutscher Elektrotechniker (GER)



## منابع

- مقررات ملی ساختمانی ایران، مبحث ۱۳- طرح و اجرای تاسیسات برقی ساختمانها ۱۳۷۳
- مائتصا استاندارد ۱۹۲۷ - آیین نامه ایمنی تاسیسات الکتریکی ساختمانها ۱۳۵۶

- SEIP G.G; Electrical Installations Handbook (2 Vol) 1979 Siemens/Hyden
- RUDOLPH W; Safety of Electrical Installations up to 1000 Volts
- SHMELCHER T; Low Voltage Handbook 1982 Siemens
- HEINHOLD L; Power Cables and Their Application 1970 Siemens
- BS 7430 : 1991 : Code of Practice for Earthing
- C.C.I.T.T; Earthing of Telecommunication Installations 1976 ITU Geneva
- IEC 38, Ammend 1:1983 IEC Standard Voltages
- IEC = 1200 - 413/53/704: 1993/94/96 Electrical Installations Guide – Tec. Reports
- IEC 50(826) International Electrotechnical Vocabulery 1982/990/95/98
- IEC 617 Graphical Symbols for Diagrams , 1983
- IEC 269; 1987, Low Voltage fuses
- SKROTAKI B.G.A; EDIT: Electrical Transmission and Distribution : McGRAW - HILL
- BEEMAN D; EDIT; Industrial Power Systems Handbook 1955 ; McGRAE - HILL
- ANSI C2 - 1993 National Electrical Safety Code
- IEC 479 Effects of Current Passing Through The Human Body 19

## فصل اول

### تعريفها - فرهنگ لغات - نشانه های ترسيمی

#### ۱۰۰ - پیشگفتار

#### ۱-۱۰۰ - تعريفها و فرهنگ لغات

برای فارسی زبانان تعريفها و معانی اصطلاح ها ، در سرهای دوگانه اند .

اول اینکه در زبان فارسی اصطلاح های مشخص و استاندارد برای معادل خارجی لغات به کار رفته در برق و تاسیسات آن وجود ندارد .

دوم اینکه مقصود از "زبان خارجی" کدام زبان است : انگلیسی؟ فرانسه؟ آلمانی؟ یا زبانی دیگر؟

خوشبختانه تکلیف مسئله از دیدگاه "زبان خارجی" روشنتر است به این معنا که IEC تقریباً در همه زمینه ها دارای فرهنگ لغات است که عملاً کل طیف برق را از الکترونیک تا الکترونیک ، علاوه بر سه زبان رسمی IEC (انگلیسی - فرانسه - روسی) ، به زبانهای عدیده دیگر نیز می پوشاند .

در این میان زبان روسی موقعیتی استثنایی دارد . این زبان یکی از سه زبان رسمی IEC است ولی همه مدارک کاری IEC و همینطور استانداردهای چاپ شده آن به دو زبان انگلیسی و فرانسه است .

در هر حال گفته شد که در بعضی زمینه ها مانند تاسیسات ، IEC دارای فرهنگی شامل زبانهای مختلف است . متأسفانه زبان فارسی یکی از این زبانها نیست .

در هر صورت مانند بسیاری از زمینه های دیگر ، کتاب آقای Wilhelm Rudolph (متقدم کتاب) در زمینه تعريفهای ارائه شده در اینجا منبع اصلی بوده است .

فرهنگ IEC به نام International Electrotechnical Vocabulary به شماره IEC 50 در چند جلد شامل همه اصطلاح های موجود است و بخش IEC 50(826) آن حاوی اصطلاح های جمع آوری شده مربوط به تاسیسات می باشد . علاوه بر این از بخشهای زیر برای فرهنگ لغات استفاده شده است :

- IEC 50 (441) Switchgear, Controlgear and fuses;
- IEC 50 (461) Electric cables;
- IEC 50 (486 DRAFT) Storage batteries.

سمعی شده است تا حد امکان از اصطلاح های متداول استفاده شود به شرطی که غلط یا اشتباه به نظر نیاید . در هر حال اگر خواننده تردید کند، می تواند به اصطلاح های انگلیسی معادل مراجعه نماید .

### ۱۰۰-۲- نشانه های ترسیمی

شروع جدی امر "مهندسی مشاور" در ایران به حدود نیم قرن پیش باز می گردد. کسانی که به این موضوع علاقه مندند و مایل به مطالعه در این زمینه می باشند باید به بایگانیهای راکد "سازمان برنامه" مراجعه کنند و به زمانی برگردند که هنوز "بودجه" به آخر نام آن اضافه نشده بود.

معتاد از یادآوری این مسایل این است که در آن زمان مهندسان مشاور خارجی از کشورهای مختلف برای همه زمینه های مهندسی به ایران دعوت شدند و این امر سبب شد که ایرانیان با روشهای "مهندسی مشاور" آشنا شوند و پس از آنکه خارجیا به وطن خود بازگشتند سنت "مشاوره" در ایران ادامه یافت. در زمینه برق از کشورهای آمریکا و فرانسه و آلمان مشاورینی فعالیت داشتند که وارثین آنان با روشهای خود آنها به کار ادامه دادند. البته بعدها تغییرات زیادی داده شد که اینک وجود آن مشاوران خارجی برای تازه واردان به حرفه اصلاً محسوس نیست ولی به دلایل مختلف "نشانه های ترسیمی" که موضوع بحث فعلی ما است مانند بسیاری از وجوه دیگر مهندسی مشاور، به وضعی ناهنجار دچار شد. هر کس ساز خود را می زد و می زد و چه بسا مهندسی که با نشانه های مانده از سیستمهای آمریکایی "رشد" یافته است با زحمت نقشه های آلمانی را بخواند. از اینها گذشته اکنون که IEC همه نشانه ها را تحت استاندارد شماره IEC 617 جمع آوری کرده است صلاح است ما هم از این وضع نابسامان بیرون آییم و از یک سیستم بین المللی پیروی کنیم تا گفته های مهندسان ما نه تنها در داخل مملکت بلکه در صحنه بین المللی هم قابل فهم باشد.

استاندارد IEC 617, Graphical Symbols For Diagrams دارای چندین بخش و جمعاً در چند صد صفحه است که در اینجا فقط گلچینی از آن ذکر می شود.

یادآوری - برای نشانه های ترسیمی تاسیساتی به مبحث ۱۳ از مقررات ملی ساختمانی ایران به نام "طرح و اجرای تاسیسات برقی ساختمانها" مراجعه نمایید.

### ۱۰۰-۳- مسایل متفرقه

در این فصل بعضی اطلاعات عمومی مانند اسامی اختصاری انجمنها و غیره و دیگر مطالبی که ممکن است از نظر عمومی دانستن آنها در ارتباط با موضوع کتاب جالب باشد، ارائه شده است.

## فصل اول

### تعريفها - فرهنگ لغات - نشانه های ترمیمی

#### بخش اول - تعريفها و فرهنگ لغات

- ۱- این فرهنگ بر اساس حروف انگلیسی تنظیم شده است و از شماره گذاری برای آنها استفاده نشده است .
- ۲ - برای سادگی جستجوی معادل انگلیسی اصطلاحات فارسی ، یک واژه نامه فارسی - انگلیسی به انتهای این قسمت اضافه شده است .
- ۳ - اغلب اصطلاح ها و مفاهیم انگلیسی ارائه شده از فرهنگ الکترونیک IEC گرفته شده است و شماره ترتیب و فصل آن در فرهنگ IEC 50 در داخل کروشه [-] نوشته شده است مانند [461-05-06].
- ۴ - چندین کلمه ای که منشاء آن غیر از IEC 50 است به همان ترتیب ذکر شده است .

## A

### appliances (appliance)

لوازم مصرف کننده

(از این اصطلاح در فارسی به صورت مفرد استفاده نمی شود (appliance

(۱) [IEC] از این اصطلاح استفاده نکرده است |

از این اصطلاح مخصوصاً برای لوازم خانگی که به وسیله برق (یا گاز) کار می کنند استفاده

می شود. برای مثال: لباسشویی، اجاق آشپزی، جاروی برقی

(۲) [ این اصطلاح در 'IEEE Standard Dictionary' به ترتیب زیر تعریف شده است ]

وسيله برقی مصرف کننده ای است که مطابق معمول بخودی خود کامل است و از نظر

کلی صنعتی نمی باشد و به طور عادی در اندازه های استاندارد شده ساخته شده و انرژی

برقی را در نقطه مصرف به نوعی انرژی دیگر تبدیل می کند که معمولاً گرما یا حرکت

مکانیکی است.

برای مثال: توستر، اتو، لباسشویی، خشک کن، درل دستی، مخلوط کن غذا و کولر.

(۳) [ این اصطلاح در (چاپ ۱۹۸۷) NAT. Electrical Code به این صورت تعریف شده است ]

وسيله برقی مصرف کننده ای است که از نظر کلی صنعتی نمی باشد و به طور عادی در

اندازه ها با انواع استاندارد شده ساخته شده و به صورت یک واحد نصب یا وصل می شود

تا یک یا چند عمل را انجام دهد. مانند: شستن لباس، تهویه هوا، مخلوط کردن غذا، سرخ

کردن و غیره.

### armour (of a cable)

[461-05-06]

زره کابل

پوششی است متشکل از توار (یا توارهای) فلزی یا مفتولهای فلزی که به طور کلی از آن برای

حفاظت کابل در برابر اثرهای مکانیکی خارجی استفاده می شود.

### arm's Reach

[826-03-11]

دسترس

منطقه ای است که حدود آن از سطح محل فعالیت یا رفت و آمد عادی افراد بدون هرگونه

کمک قابل لمس باشد (شکل ۱-۱).

## assembly

## تابلو

assembly [441-12-01] تابلو  
(مجموعه ای از تجهیزات قطع و وصل و کنترل)  
(of switchgear and controlgear)  
ترکیبی است از لوازم قطع و وصل و/ یا کنترلی که به طور کامل سوار شده و شامل کلیه اتصالات الکتریکی و مکانیکی بین آنها باشد.

enclosed [441-12-02] تابلوی تمام بسته  
assembly تمام بسته  
(مجموعه ای تمام بسته از تجهیزات قطع و وصل و کنترل)  
(of switchgear and controlgear)  
مجموعه ای از الکترودها و الکترولیت که واحد اساسی باتری را تابلو یا مجموعه ای است تمام بسته در همه جهات از جمله زیر و بالا به نحوی که درجه معینی از حفاظت را ایجاد کند.  
یادآوری - در مواردی که در استانداردها و مدارک فنی مشخص شده باشد، سطح نصب تابلو ممکن است جزئی از محفظه را تشکیل دهد.

## B

### barrier

[826-03-13]

### حصار

قسمتی است که در برابر تماس مستقیم، از تمامی جهات عادی دسترسی، حفاظت ایجاد می کند.

### battery

### باتری

battery [486-01-01] باتری  
secondary Cell, Cell, Battery  
یک سیستم الکتروشیمیایی است که قادر است انرژی الکتریکی دریافتی را به صورت شیمیایی ذخیره کند و می تواند، آنرا از طریق تبدیل، دوباره بازس دهد.

سلول (secondary) cell [486-01-02] مجموعه ای از الکترودها و الکترولیت که واحد اساسی باتری را تشکیل می دهد.

باتری (secondary) battery [486-01-03] دو سلول یا بیشتر که از نظر الکتریکی به همدیگر وصل بوده و از آن به عنوان منبع انرژی استفاده شود.

شینه کشی busbar Trunking System [441-12-07]

مجموعه ای است ساخته شده در کارخانه به شکل هادیهای مشتمل بر شینه ها که به کمک مواد عایق در یک مجرا یا کانال یا محفظه ای مشابه آن نصب و به آن تکیه کرده و نسبت به هم فاصله می گیرند. یادآوری - معمولاً از این اصطلاح برای سیستمهای فشار ضعیف استفاده می شود.

## C

### cable

### کابل

کابل عایق insulated Cable [461-06-01] مجموعه ای است متشکل از:

- یک یا چند رشته:
  - پوششهای هر رشته یا رشته ها (در صورت وجود):
  - حفاظت مجموعه (در صورت وجود):
  - پوشش حفاظتی (در صورت وجود):
- کابل ممکن است شامل هادیهای عایقدار اضافی دیگر نیز باشد.

کابل تک رشته ای single - conductor cable

کابلی است که دارای تنها یک رشته است. single - core cable [461-06-02]

کابل چند رشته ای multiconductor cable [461-06-03] کابلی است که دارای بیش از یک هادی می باشد و ممکن است بعضی از آنها بدون عایق بندی باشند.

multicore Cable                      [461-06-04]                      کابل چند رشته ای  
کابلی است که دارای بیش از یک رشته می باشد.

flexible Cable                      [461-06-14]                      کابل قابل انعطاف  
کابلی است که در هنگام استفاده از آن ، قابلیت انعطاف داشته باشد و مواد سازنده آن از نوعی باشد که بتوانند این خواسته را برآورده کنند.

cord                                      [461-06-15]                      بند  
کابل قابل انعطافی است که تعداد رشته های آن محدود است و سطح مقطع آنها هم کوچک می باشد.

cable Channel                      [826-06-06]                      کانال کابل  
محفظه یا پوششی است که بالای زمین یا داخل آن قرار دارد ، دارای تهویه است یا فاقد آن می باشد . ابعاد آن اجازه ورود افراد را به داخل آن نمی دهد ولی اجازه دسترسی به هادیها و یا کابلها را در تمامی طول آن در هنگام نصب و بعد از آن ، می دهد.

cable ducting = ducting                      مجرای کابل

cable tray                              [826-06-08]                      سینی کابل  
تکیه گاهی است برای کابل که پایه ای مداوم دارد . لبه های آن برگشته است و بدون پوشش می باشد .  
یادآوری - سینی کابل ممکن است دارای منافذ پرس شده باشد.

cable tunnel                              [826-06-07]                      تونل کابل  
محفظه ای است به شکل راهرو ، حاوی سازه های نگهدار برای هادیها و / یا کابلها و مفصلها که ابعاد آن به اندازه ای است که دسترسی آزاد برای افراد در تمامی طول ، ممکن باشد.

## Circuit

مدار

(electrical) circuit                      [826-05-01]                      مدار (برقی)  
(of an installation)                      در یک تاسیسات)  
مجموعه ای از تجهیزات الکتریکی که از منبعی واحد تغذیه کند و در برابر اضافه جریانهها به کمک وسیله واحدی حفاظت شود .



distribution circuit (of an installation) [826-05-02] مدار توزیع (از یک تاسیسات)  
مداری است که یک تابلوی برق را تغذیه می کند.

final circuit (of buildings) [826-05-03] مدار نهایی (در ساختمان)  
branch circuit (USA) مدارى است که بدون واسطه به تجهیزات مصرف کننده جریان یا به پررهای برق وصل شده باشد.

circuit – breaker [441-14-20] کلید خودکار  
وسیله مکانیکی قطع و وصل است که قادر است در شرایط عادی مدار، جریانهای را وصل یا قطع کند یا از خود عبور دهد و در شرایط مشخص ولی غیرعادی مانند اتصال کوتاه، جریانهای را وصل و قطع کند یا به مدتی کوتاه از خود عبور دهد.

Clearance فاصله آزاد (فاصله هوایی)  
clearance [441-17-31] فاصله آزاد (فاصله هوایی)  
فاصله بین دو قسمت هادی است در طول ریسمانی که در کوتاهترین راه بین این هادینها کشیده شده باشد.

clearance [IEC 664] فاصله آزاد (فاصله هوایی)  
کوتاهترین فاصله هوایی بین دو قسمت هادی است.

Conductor هادی (سیم)

conductor (of a cable) [461-01-01] هادی (یک کابل)  
قسمتی از یک کابل است که وظیفه مخصوص آن عبور دادن جریان می باشد.

plain Conductor [461-01-02] هادی ساده  
هادی فلزی است که در آن سیم یا سیمها دارای پوششی از یک فلز اضافی ندارد.

solid Conductor [461-01-06] هادی یکپارچه  
هادی است متشکل از یک سیم.

بادآوری -- مقطع یک هادی یکپارچه ممکن است مدور یا دارای شکلی دیگر باشد.

stranded Conductor [461-01-07] هادی چندمفتولی

هادی است متشکل از چند سیم تکی که همگی یا تعدادی از آنها به شکل کلی مارپیچ باشد.

flexible Conductor [461-01-11] هادی قابل انعطاف

هادی است چند مفتولی که قطر مفتولهای آن به قدری کوچک است و به نحوی ترتیب یافته اند که هادی برای استفاده در کابل قابل انعطاف مناسب باشد.

concentric Conductor [461-01-17] هادی هم مرکز

هادی است که ساختمان آن به نحوی که یک یا چند هادی عایق دار را احاطه کند.

core (insulated conductor) (USA) 461-04-04 رشته (هسته)

مجموعه ای است متشکل از یک هادی همراه با عایق بندی آن (و پرده در صورت وجود)

conduit

[826-06-03]

لوله

بخشی از یک سیستم سیم کشی بسته با سطح مقطعی گرد که در تاسیسات الکتریکی برای حمل هادیهای عایق‌دار و کابل به کار می رود و اجازه می‌دهد سیم و کابل به داخل لوله هدایت شده یا از آن بیرون کشیده شود.

Contact

کنتاکت

contact [441-15-05] کنتاکت

(یک وسیله قطع و وصل مکانیکی) (of a mechanical switching device)  
اجزای هادی اند که برای برقراری مداومت الکتریکی در هنگام تماس آنها طرح شده اند و به علت حرکت نسبی آنها در هنگام کار، مداری را قطع یا وصل می کند یا در مورد کنتاکتهای آویزان یا لغزان، مداومت مدار را حفظ می کنند.

contact (piece) [441-15-06] کنتاکت (قطعه)

یکی از قطعات هادی که یک کنتاکت را تشکیل می دهد.

(مکانیکی) (mechanical)  
 یک وسیله قطع و وصل مکانیکی است که دارای تنها یک حالت استراحت می باشد و به  
 طریقی جز با دست کار میکند و قادر است در شرایط عادی مدار، از جمله شرایط بهره  
 برداری، جریانهای را وصل یا قطع کند یا از خود عبور دهد.  
 یادآوری: کنتاکتور ممکن است بر اساس روشی که از نیروی مورد استفاده برای وصل  
 کنتاکتهای اصلی آن استفاده می شود، مشخص گردد.

کنترل دستی manual control [441-16-04]  
 کنترل یک عملیات است با مداخله انسان.

کنترل از راه دور remote control [441-16-07]  
 کنترل یک عملیات است از نقطه ای که نسبت به محل وسیله قطع و وصل کننده، در فاصله  
 ای دور قرار داشته باشد.

کلید کنترل control switch [441-14-46]  
 (برای مدارهای کنترل و کمکی) (for control and auxiliary circuits)  
 یک وسیله قطع و وصل مکانیکی است که وظیفه آن کنترل عملیات وسایل قطع و وصل و  
 کنترل از جمله ارسال علائم و کنترل رابطهای قفل (Interlock) می باشد.  
 یادآوری: یک کلید کنترل تشکیل می شود از یک یا چند جزء کنتاکت که دارای یک  
 سیستم مشترک راه اندازی و کار می باشد.

فاصله خزش (فاصله نشست) creepage distance  
 کوتاهترین فاصله است بین دو قسمت هادی در طول سطح یک ماده عایق.

جریان (شدت جریان) Current

جریان نشست leakage current [826-03-08]  
 جریانی است که در صورت نبودن اتصالی، به زمین یا بدنه های هادی  
 بیگانه جریان پیدا می کند.

یادآوری - این جریان ممکن است دارای یک مؤلفه خازنی باشد شامل مؤلفه ای که در نتیجه استفاده عمدی از خازنها بوجود می آید.

جریان باقیمانده [826-03-09] residual current

جمع جبری مقادیر آنی جریانهایی است که در تمامی هادیهای برقدار یک مدار در نقطه ای از تاسیسات الکتریکی جریان دارند.

IEC - Residual Current Protective Device  
IEE-UK = Residual Current Device (RCD)  
USA - Ground Fault Circuit Interruptor

وسيله جریان تفاضلی residual current device (RCD)

یک وسیله قطع و وصل مکانیکی یا مجموعه ای از وسایل است با هدف باز کردن کتاکتها در هنگامی که جریان تفاضلی در شرایط معین به مقداری مشخص برسد.

جریان طراحی [826-05-04] design current

(یک مدار) (of a circuit)

شدت جریانی است که در حالت عادی پیش بینی می شود از مدار عبور کند.

جریان مجاز حرارتی [826-05-05] (continuous)Current

(یک هادی) - carrying capacity (of a conductor)

- ampacity ( USA)

حداکثر شدت جریانی است که می تواند به طور دائم و در شرایط معین از هادی عبور کند بدون آنکه دمای پایای آن از مقداری مشخص تجاوز کند.

اضافه جریان [826-05-06] overcurrent

هر شدت جریانی که از مقدار اسمی تجاوز کند. در مورد هادیا مقدار اسمی جریان مجاز حرارتی است.

جریان اضافه بار [826-05-07] overload Current

(یک مدار) (of a circuit)

اضافه جریانی است در مداراتی که خرابی الکتریکی ندارد.

جریان اتصال کوتاه [826-05-07] (solid) Short-Circuit Current  
اضافه جریانی است که در نتیجه بروز اتصالی با ابعاداتی قابل اغماض، بین هادی‌هایی که دارای پتانسیلهای مختلف اند، در شرایط عادی کار برقرار شود.

شدت جریان [826-05-09] conventional  
عملیاتی قراردادی operating current  
(مربوط به یک وسیله حفاظتی) (of a protective device)  
شدت جریان تعیین شده ای است که سبب می شود وسیله حفاظتی در مدت مشخصی که به آن زمان قراردادی گویند، عمل کند.

آشکارسازی اضافه جریان [826-05-10] overcurrent Detection  
عملی است که مشخص می کند شدت جریان در یک مدار از عددی که از پیش تعیین شده است برای مدت زمانی معین تجاوز کرده است.

قابلیت تمایز اضافه جریان [441-17-15] overcurrent discrimination  
ایجاد هماهنگی بین مشخصه های عملیاتی دو (یا چند) وسیله اضافه جریان است به نحوی که در صورت وقوع اضافه جریان در محدوده ای تعیین شده است. وسیله ای که پیش بینی شده است در این محدوده عمل کند، بدون آنکه وسیله (یا وسایل) حفاظتی دیگر عکس العمل نشان دهد، کار خود را انجام دهد.  
یادآوری - لازم است بین تمایز سری که در آن از چند وسیله حفاظتی تقریباً یک جریان عبور می کند و تمایز شبکه که در آن از وسایل حفاظتی مشابه نسبیهای مختلفی از اضافه جریان عبور می کند، تفاوت قابل شود.

شدت جریان [441-18-27] conventional  
عدم ذوب قراردادی non-fusing current  
مقدار مشخصی است برای شدت جریان که المان فیوز قادر است به مدتی معین (مدت زمان قراردادی) بدون آنکه ذوب شود، از خود عبور دهد.  
نشانه اختصاری: **Inf** یا **II**

شدت جریان [441-18-28] conventional  
 ذوب قراردادی fusing current  
 مقدار مشخصی است برای شدت جریان که سبب ذوب المان فیوز در مدتی معین (مدت  
 زمان قراردادی) می شود  
 نشانه اختصاری: If یا I<sub>2</sub>

## D

تماس مستقیم [826-03-05] direct contact  
 تماس افراد یا احشام است با قسمتهای برقدار.

جداکننده [441-14-05] disconnecter  
 وسیله مکانیکی قطع و وصل است که در حالت قطع، فاصله جدایی لازم را طبق  
 مشخصات، به وجود می آورد.  
 یادآوری - کلید جداکننده قادر است فقط هنگامی یک مدار را قطع یا وصل کند که  
 جریانهای قابل اغماض برقرار شده یا قطع شوند و یا تغییر قابل ملاحظه ای بین ولتاژ دو سر  
 هر یک از قطبهای کلید جداکننده ایجاد نشود. همبطور جداکننده قادر است جریانهای را در  
 شرایط عادی از مدار عبور دهد و برای زمانی مشخص، جریانهای را در شرایط غیرعادی،  
 مانند جریانهای اتصال کوتاه را تحمل کند.

مجرا [-] duct  
 معبر سر بسته ای است در زیر زمین یا در داخل سازه که با هدف جا دادن یک یا چند کابل در  
 داخل آن، پیش بینی می شود که امکان دارد به داخل مجرا کشیده شوند.

مجرا کشی [-] Ducting  
 مجرای کابل کشی cable ducting  
 محفظه ای است ساخته شده در کارخانه از فلز یا مواد عایق که سیستمی است غیر از لوله  
 کشی یا شیبه کشی (ترانکینگ) و برای حفاظت کابلها پیش بینی می شود که پس از نصب  
 مجرا به داخل آن کشیده می شوند. این سیستم نباید حتماً جزئی از ساختار ساختمان را  
 تشکیل دهد.

cable ducting system [826-06-04] سیستم مجرای کابل کشی  
سیستمی است از محفظه های بسته با مقطعی غیر از دایره ای شکل برای هادیهای عایق دار و کابلها در تاسیسات الکتریکی که می توان آنها را به داخل کشید یا آنها را تعویض نمود.

## E

### earthing

### اتصال زمین

earth [ground (USA)] [826-04-01] زمین  
جرم هادی کره زمین است که پتانسیل الکتریکی آن در هر نقطه به صورت قراردادی برابر صفر گرفته می شود.

earth electrode [826-04-02] الکترود زمین  
یک قسمت هادی یا مجموعه ای از قسمتهای هادی که در تماس نزدیکی با زمین (خاک) بوده و با آن اتصال الکتریکی برقرار می کند.

total earthing resistance [826-04-03] مقاومت کل زمین  
مقاومت بین ترمینال اصلی زمین و کره زمین است.

electrically independent [826-04-04] الکترود زمین مستقل  
earth electrodes از نظر الکتریکی  
الکترودهای زمینی هستند که در چنان فاصله ای از همدیگر فرار دارند که در صورت عبور حداکثر جریان ممکن از یکی از آنها، بر پتانسیل دیگر الکترودها اثر قابل ملاحظه ای باقی نگذارد.

earthing conductor grounding [826-04-07] هادی زمین  
electro conductor (USA)  
یک هادی حفاظتی است که ترمینال یا شینه اصلی زمین را به الکترود زمین وصل می کند.

main earthing terminal [826-04-08] ترمینال اصلی زمین  
(main earthing bar) groundbus (USA) زمین  
ترمینال یا شینه ای است که برای وصل هادیهای حفاظتی، شامل هادیهای همبندی برای

همولتاژ کردن و هادیهای مربوط به اتصال زمین عملیاتی (در صورت وجود) به سیستم زمین،  
پیش بینی می شود.

emergency sopping [826-08-04] ایست اضطراری  
قطع و وصل اضطراری برای ایست حرکتی که خطرناک شده است.

enclosure [826-03-12] محفظه  
قسمتی است که تجهیزات را در برابر بعضی از آثار خارجی، و در تمامی جهات در برابر  
تماس مستقیم، حفاظت می کند.

enclosure (of an assembly) [441-13-01] محفظه (یک مجموعه)  
قسمتی است از یک مجموعه که برای تجهیزات، درجه ای از حفاظت در برابر آثار خارجی  
را ایجاد می کند و در برابر نزدیک شدن یا تماس با قسمتهای برقدار یا اجزای متحرک نیز  
حفاظت مشخصی را برقرار می نماید.

## Environment

محیط

environmental conditions [IEC 721-1] شرایط محیطی  
شرایط فیزیکی و شیمیایی است که نسبت به فرآورده ای که در زمانی مشخص بر آن اثر  
میگذارند، خارجی به حساب می آیند و تشکیل می شوند از ترکیبی از تک تک پارامترهای  
محیطی و شدت اثر هر یک از آنها .  
یادآوری - شرایط محیطی معمولاً تشکیل می شوند از شرایط محیطی که در طبیعت وجود  
دارد و شرایط محیطی که بوسیله خود فرآورده یا منابع خارجی ایجاد می شوند.

environmental parameters [IEC721-1] پارامترهای محیطی  
یک یا چند ویژگی فیزیکی یا شیمیایی می باشد (مانند دما، رطوبت، شتاب) .  
مثال : پارامتر محیطی، لرزش بوسیله نوع لرزش (سیسوسی، نامنظم) شتاب و فرکانس  
مشخص می شود.

severities of [IEC721-1] شدت شرایط  
environmental conditions محیطی  
ارزش عددی هر یک از متادیر مشخص کننده پارامترهای محیط .



مثال: شدت لرزش سینوسی با مقدار شتاب (بر حسب متر بر مجذور ثانیه) و فرکانس (هرتز) مشخص می شود.

## EQUIPMENT

## تجهیزات

**electrical equipment** [826-07-01] تجهیزات الکتریکی  
هر نوع مصالح و لوازم و وسایل و تجهیزاتی است که در تولید، تبدیل، انتقال، توزیع یا مصرف انرژی الکتریکی مورد استفاده قرار می گیرد، مانند: ترانسفورماتورها، اسباب آلات، وسایل اندازه گیری، وسایل حفاظتی، تجهیزات سیستمهای سیم کشی و وسایل مصرف کننده انرژی الکتریکی مانند لوازم خانگی و غیره.

**current** [826-07-02] تجهیزات  
**using equipment** مصرف کننده جریان  
تجهیزاتی است که برای تبدیل انرژی الکتریکی به نوعی انرژی دیگر در نظر گرفته می شود مانند روشنایی، گرما و نیروی جنبشی.

**portable equipment** [826-07-04] تجهیزات قابل حمل یا دست  
تجهیزاتی است که هنگام کار حرکت داده می شود یا درحالی که به منبع تغذیه وصل می باشد، به آسانی از جایی به جای دیگر قابل حمل است.

**hand-held equipment** [826-07-05] تجهیزات دستی  
تجهیزاتی است قابل حمل با دست که هنگام کار عادی، در دست گرفته می شود و اگر در آن موتور وجود داشته باشد، قسمتی جدانشدنی از تجهیزات را تشکیل دهد.

**stationary equipment** [826-07-06] تجهیزات ساکن  
تجهیزاتی است از نوع نصب ثابت و یا از نوعی که برای آن دستگیره ای برای حمل پیش بینی نشده است و جرم آن به اندازه ای است که قابل حرکت نباشد.  
مثال: در استانداردهای IEC مقدار این جرم برای لوازم خانگی ۱۸ کیلوگرم است.

**fixed equipment** [826-07-07] تجهیزات نصب ثابت  
تجهیزاتی است که به نوعی تکیه گاه بسته شده یا به نحوی دیگر در محلی مشخص محکم شده باشد.

## Equipotential Bonding

همبندی برای همولتاژ کردن

equipotential bonding [826-04-09] همبندی برای همولتاژ کردن

اتصالات الکتریکی اند که بدنه های مختلف و قسمتهای هادی ییگانه را در پتانسیلی که اساساً برابر است قرار می دهد.

equipotential [826-04-10] هادی همبندی

bonding conductor برای همولتاژ کردن

هادی حفاظتی ای است برای تضمین همبندی برای همولتاژ کردن.

exposed conductive PART

[826-03-02]

بدنه هادی

بدنه هادی ای است مربوط به تجهیزات الکتریکی که می توان آن را لمس نمود و در حالت عادی برقدار نیست ولی ممکن است در صورت بروز اتصال، برقدار شود. یادآوری -- یک قسمت هادی لز تجهیزات الکتریکی که در شرایط بروز اتصال تنها از طریق برقدار شدن یک بدنه هادی ممکن است برقدار شود، بدنه هادی به حساب نمی آید.

extraneous conductive PART

[826-03-03]

بدنه هادی ییگانه

قسمت هادی ای است که جزئی از تاسیسات الکتریکی را تشکیل نمی دهد ولی ممکن است پتانسیلی را که عموماً پتانسیل زمین است در معرض تماس قرار دهد.

## F

FELV

FELV

یادآوری ... تا این تاریخ در فرهنگ IEC برای FELV شرحی داده نشده است.

FELV – Functional Extra Low Voltage

برای شرح FELV به بخش ۶۳۰ مراجعه شود.

FUSE

[441-18-01]

فیوز

فیوز وسیله ای است که از طریق ذوب یک یا چند المان خود که به نحوی مخصوص طراحی و تناسب یافته اند، اگر شدت آن از مقاداری تعیین شده به مدتی کافی بیشتر شود با قطع جریان برق، مداری را که در آن قرار گرفته است، باز می کند.

## G

ground (USA) earth

## I

Indirect Contact [826-03-06] تماس غیر مستقیم

تماس افراد یا احشام است با بدنه های هادی که در شرایط بروز اتصالی برقرار شده است .

installation تاسیسات

electrical [826-01- 01] تاسیسات

installation (of buildings) الکتریکی (ساختمانها)

مجموعه ای است از تجهیزات الکتریکی در ارتباط با هم برای تأمین هدف یا هدفهایی مشخص که دارای مشخصه های هماهنگ نیز می باشند.

origin of an electrical installation [826-01-02] سرویس ورودی یک

service entrance (USA) تاسیسات الکتریکی

نقطه ای است که در آن انرژی الکتریکی به ساختمان تحویل می شود .

instructed person [826-09-02] فرد آموزش دیده

فردی مانند عضو گروه عملیات یا نگهداری که به قدر لازم تعلیم دیده یا تحت نظارت فردی کارآموده قرار داشته باشد تا او را قادر به اجتناب از خطرات ناشی از برق نماید.

insulation عایق بندی - عایق

basic insulation [826-03-17] عایق بندی اصلی

عایق بندی است که به قسمتهای برقرار اعمال می شود تا در برابر برق گرفتگی ، ایجاد ایمنی اصلی کند.

یادآوری - عایق بندی اصلی شامل عایق بندی که منحصرأً برای هدفهای عملیاتی به کار می رود . نیست .

- supplementary insulation** [826-03-18] عایق‌بندی تکمیلی  
 عایق‌بندی است مستقل که علاوه بر عایق‌بندی اصلی اعمال می‌شود تا در صورت بروز خرابی در عایق‌بندی اصلی، ایجاد ایمنی در برابر برق‌گرفتگی ایمنی ایجاد کند.
- double insulation** [826-03-19] عایق‌بندی مضاعف  
 عایق‌بندی است متشکل از هر دو عایق‌بندیهای اصلی و تکمیلی.
- reinforced insulation** [826-03-20] عایق‌بندی تقویت شده  
 یک سیستم عایق‌بندی واحد است که به قسمتهای برقرار اعمال می‌شود تا در شرایطی که در استانداردهای مربوطه IEC مشخص می‌شود، در برابر برق‌گرفتگی درجه ای از حفاظت را که معادل عایق‌بندی مضاعف است، ایجاد کند.  
 یادآوری - از اصطلاح "سیستم عایق‌بندی" نباید این استنباط حاصل شود که عایق‌بندی باید یکپارچه باشد.  
 عایق‌بندی ممکن است از چند لایه تشکیل شود که توان تک تک آنها را به عنوان عایق‌بندی اصلی یا تکمیلی مورد آزمون قرار داد.
- insulation (of a cable)** [461-02-01] عایق‌بندی (یک کابل)  
 مواد عایقی است که در ساختار کابل به کار می‌رود و کار اصلی آن ایستادگی در برابر ولتاژ است.
- conductor insulation** [461-02-02] عایق‌بندی یک هادی  
 عایق‌بندی است که بر روی هادی یا پرده آن اعمال می‌شود.
- extruded insulation** [461-02-08] عایق‌بندی تزریقی  
 عایق‌بندی است که اساساً از یک لایه مواد ترموپلاستیک یا ترموستینگ تشکیل شده و به طریق تزریق، اعمال می‌شود.
- mineral insulation** [461-02-09] عایق‌بندی معدنی  
 عایق‌بندی است که از گرد معدنی فشرده تشکیل می‌شود.

هماهنگی عایق‌بندی [IEC 664] co-ordination of insulation  
رابطه متقابل مشخصه های عایق‌بندیهای تجهیزات الکتریکی با اضافه ولتاژهایی که انتظار می‌رود وجود داشته باشند و مشخصه های وسایل حفاظت در برابر اضافه ولتاژها از یک طرف و میکرو-محیطی که انتظار می‌رود در آن قرار گیرند و وسایل حفاظت در برابر آلودگی ها از طرف دیگر.

فاصله جدایی [441-17-35] isolating distance  
(یک وسیله جداکننده مکانیکی) (of a pole a mechanical switching device)  
فاصله هوایی بین کتاکها در حالت باز است که با مقررات ایمنی تعیین شده برای کلیدهای جداکننده مطابقت دارد.

ایجاد جدایی [826-08-01] isolation  
عملی است که هدف آن قطع تغذیه تمامی منابع یا بعضی از قسمتهای مشخص تاسیسات است یا ایجاد جدایی در تاسیسات یا بخشهایی از آن از همه منابع انرژی الکتریکی است برای برقراری ایمنی.

## J

مفصل Joint

مفصل دوراhe [461-11-01] straight – joint  
جزو ملحقاتی است که بین دو کابلی که یک مدار مداوم را تشکیل می دهند، اتصال برقرار می کند.

مفصل سه راهه (انشعاب) [461-11-06] Tee – joint  
جزو ملحقاتی است که بین یک کابل انشعابی و یک کابل اصلی که تقریباً عمود بر هم می باشند، اتصال برقرار می کند.

قسمت برقدار [826-03-01] live part

هادی یا قسمت هادی است که در هنگام استفاده عادی از آن برقدار است و شامل هادی خنثا (N) نیز می باشد ولی طریق قرار، شامل هادی مشترک حفاظتی/ خنثا (PEN) نمی باشد. یادآوری - این اصطلاح الزاماً به معنای وجود خطر برق‌گرفتگی نمی باشد.

## N

**neutral (N) conductor** [826-01-03] هادی خنثا (N)

هادی است که به نقطه خنثای سیستم وصل می باشد و توانایی کمک به انتقال انرژی الکتریکی را دارا می باشد.

## O

**obstacle** [826-04-14] مانع

قسمتی است که مانع از تماس مستقیم غیر عمدی شود ولی نتواند در برابر یک عمل عمدی که منجر به تماس مستقیم می شود ممانعت به عمل آورد.

## P

**PELV** PELV

یادآوری - تا این تاریخ در فرهنگ IEC برای PELV شرحی داده نشده است.  
**PELV – Protective Extra Low Voltage**  
برای شرح PELV به بخش ۶۳۰ مراجعه شود.

**pen conductor** [826-04-06] هادی PEN

هادی است وصل به زمین که وظایف هادی حفاظتی و هادی خنثا را در خود می آمیزد.  
(هادی مشترک حفاظتی / خنثا)

یادآوری - نشانه اختصاری PEN از ترکیب دو نشانه PE یعنی هادی حفاظتی و N یعنی هادی خنثا به دست می آید.

**phase conductor** [IEE – UK] هادی فاز

هادی است مربوط به سیستم جریان متناوب برای انتقال انرژی الکتریکی که غیر از هادی خنثا می باشد.

یادآوری - از این اصطلاح برای هادی معادل در سیستم جریان مستقیم نیز استفاده می شود مگر آنکه به نحوی دیگر مشخص شده باشد.

pollution

[IEC 664]

آلودگی

هرگونه افزودگی مواد خارجی ، جامد، مایع یا گازی شکل (گازهای یونیزه) که ممکن است نتیجه آن تقلیل در استقامت دی الکتریک یا مقاومت ویژه سطح شود.

protective conductor (PE)

[826-04-05]

هادی حفاظتی (PE)

equipment grounding conductor (USA)

هادی است که برای بعضی از اقدامات حفاظتی برای تامین ایمنی در برابر برق‌گرفتگی لازم می باشد تا قسمتهای زیر را به همدیگر وصل کند :

- بدنه های هادی ؛
- قسمتهای هادی بیگانه ؛
- ترمینال اصلی زمین ؛
- الکتروود زمین ؛
- نقطه زمین منبع (نقطه ختا ) یا نقطه ختا مصنوعی .

protective bonding

[IEC 536]

همبندی حفاظتی

وصل الکتریکی بدنه های هادی و / یا پرده حفاظتی است برای تامین مداومت الکتریکی به وسیله ای که اتصال به هادی حفاظتی خارجی را برقرار می کند.

protective screening

[IEC 536]

پرده کشی حفاظتی

جداسازی مدارها است از قسمتهای هادی خطرناک به کمک یک پرده هادی فراگیر که خود به وسیله ای که به هادی حفاظتی اتصال برقرار می کند، وصل می شود.

protective separation

[IEC 536]

جدایی حفاظتی

جداسازی بین مدارها است با استفاده از حفاظتهای اصلی و تکمیلی (عایق بندی اصلی به علاوه عایق بندی تکمیلی یا پرده کشی حفاظتی ) یا با استفاده از روش حفاظتی معادل (مانند عایق بندی تقویت شده) .

push-button

[441-14-53]

شستی - دکمه فشاری

نوعی کلید کنترل است با قسمتی محرک که برای کار با نیرویی که عضوی از بدن انسان (معمولاً انگشت یا کف دست) اعمال می کند، طرح می شود و دارای انرژی ذخیره شده ای برای برگشت است .

## S

screen (of a cable)	[461-03-01]	برده (یک کابل)
<p>یک یا چند لایه هادی است که کار آنها کنترل میدان الکتریکی در داخل عایق‌بندی می باشد. همچنین این لایه یا لایه ها ممکن است سطحهای صافی را در سرحد عایق‌بندی ایجاد کرده و به حذف فضا‌های موجود در سرحدات نیز کمک کنند.</p>		
SELV		SELV
<p>یادآوری: تا این تاریخ در فرهنگ IFC برای SELV شرحی داده نشده است.  <b>SELV – Safety Extra Low Voltage</b>          برای شرح SELV به بخش ۶۳۱ مراجعه شود.</p>		
sheath	[461-05-03]	غلاف
jacket (USA)		
<p>پوششی است به فرم استوانه، یکنواخت و متحدالشکل از مواد غیرفلزی و معمولاً تزریقی می باشد.          یادآوری در آمریکا از اصطلاح Sheath فقط در مورد غلاف فلزی استفاده می شود در حالی که jacket برای پوشش غیرفلزی به کار می رود.</p>		
shield (of a cable)	[461-03-04]	سپر (یک کابل)
<p>لایه ای است محاطی فلزی و زمین شده تا میدان الکتریکی کابل را به داخل آن محدود کند و / یا کابل را در برابر تاثیر عوامل الکتریکی خارج، حفاظت کند.          یادآوری – غلانه‌های فلزی. زره ها و هادیهای هم مرکز زمین شده ممکن است به عنوان سپر نیز به کار روند.</p>		
shock	[826-03-04]	شوک الکتریکی (برق گرفتگی)
<p>اثرهای پاتوفیزیولوژیکی که در اثر عبور جریان الکتریکی از بدن انسان یا حیوان پدید می آید.</p>		
shock current	[826-03-07]	جریان شوک (جریان برق گرفتگی)
<p>جربانی است که از بدن انسان یا حیوان عبور می کند و دارای مشخصه هایی است که ممکن است اثرهای پاتوفیزیولوژیکی پدید آورد.</p>		



قسمتهایی که به طور همزمان در دسترس می باشند

**simultaneously accessible parts** [826-03-10]

هادی و یا قسمتهای هادی می باشند که بسته به مورد ممکن است در آن واحد توسط انسان یا حیوان لمس شوند.

بادآوری - قسمتهایی که به طور همزمان در دسترس می باشند ممکن است شامل موارد زیر باشند:

-- قسمتهای برقدار؛

- بدنه های هادی؛

- قسمتهای هادی یگانه؛

• هادیهای حفاظتی؛

-- الکترودهای زمین.

**skilled person**

[826-09-01]

فرد کارآموده (ماهر)

فردی است مانند یک مهندس یا تکنیسین دانش فنی یا تجربه کافی که وی را مجهز می کند تا از خطراتی که ممکن است برق بوجود آورد، حذر کند.

**Starter**

راه انداز (استارتر)

starter

[441-14-38]

راه انداز (استارتر)

ترکیبی است از کلیه وسایل قطع و وصل که برای راه اندازی و ایست یک موتور لازم می باشد همراه با وسایل مناسب برای حفاظت در برابر اضافه جریان.

star-delta starter

[441-14-44]

راه انداز ستاره مثلث

راه اندازی است برای یک موتور القایی سه فاز به گونه ای که در وضعیت راه اندازی سیم پیچهای استاتور در حالت ستاره وصل می شوند و در حالت نهایی کار، این سیم پیچها در حالت مثلث قرار می گیرند.

**supply sistem**

سیستم تغذیه

(supply system for)

[826-01-05]

سیستم تغذیه

safety services

برای سرویسهای ایمنی

emergency power system (USA)

سیستمی است که هدف از آن حفظ حالت کاری تجهیزات است که برای ایمنی افراد ضروری می باشد.

یادآوری - هدف این است که سیستم تغذیه شامل منبع و مدارها، تا ترمینالهای تجهیزات مصرف کننده جریان باشد. در بعضی موارد سیستم ممکن است شامل تجهیزات مصرف کننده جریان نیز باشد.

standby supply system [826-01-06] سرویس تغذیه کمکی  
سیستمی است که هدف از آن حفظ حالت کاری تاسیسات یا بخشهایی از آن است به دلایلی غیر از ایمنی در صورت قطع تغذیه عادی.

switch [408-2-1-3] کلید، قطع بار  
وسیله مکانیکی قطع و وصل است که قادر به وصل، عبور دادن و قطع جریان برق مدار در شرایط عادی می باشد. شرایط عادی ممکن است شامل وضعیتی با اضافه بارهای مشخص باشد و همینطور برای مدتی مشخص جریانهایی را در شرایط غیرعادی مدار، مانند اتصال کوتاه تحمل کند.

switchboard [IEE-UK] تابلو  
مجموعه ای است از وسایل قطع و وصل سوار شده بر یک صفحه همراه با یا بدون وسایل اندازه گیری. از این اصطلاح نباید برای گروهی از کلیدهای محلی که مربوط به یک مدار نهایی می باشند، استفاده کرد.  
یادآوری - اصطلاح "تابلو" ممکن است شامل تابلو یا جعبه تقسیم نیز باشد.

## Switchgear and Controlgear وسایل قطع و وصل و کنترل

switchgear [826-07-03] وسایل قطع و وصل  
and controlgear و کنترل

تجهیزاتی است که برای وصل به یک مدار الکتریکی با هدف زیر پیش بینی می شود:

- حفاظت؛
- کنترل؛
- جدا کردن؛
- انجام عملیات قطع و وصل.

یادآوری وسایل اتصالات مانند ترمینالها و بستها و همچنین اجزایی مانند پریزها و چندشاخه ها و نظایر آن جزء "ملحقات" به حساب می آیند.

وسایل قطع و وصل [441-11-01] switchgear  
و کنترل and controlgear

اصطلاحی است عمومی شامل وسایل قطع و وصل و ترکیب آنها است با تجهیزات کنترل ، اندازه گیری ، حفاظت و تنظیم کننده . همچنین مجموعه هایی است از این تجهیزات و اسبابها . همراه با اتصالات و همبندیا و ملحقات و محفظه ها و اسکلتهای نگهدار .

وسایل قطع و وصل [441-11-02] switchgear

اصطلاحی است عمومی شامل وسایل قطع و وصل و ترکیب آنها است با تجهیزات کنترل ، اندازه گیری ، حفاظت و تنظیم کننده . همچنین مجموعه هایی است از این تجهیزات و اسبابها . همراه با اتصالات و همبندیا و ملحقات و محفظه ها و اسکلتهای نگهدار که در اصل برای استفاده در ارتباط با تولید ، انتقال ، توزیع و تبدیل انرژی الکتریکی پیش بینی می شود.

وسایل کنترل [441-11-03] controlgear

اصطلاحی است عمومی شامل وسایل قطع و وصل و ترکیب آنها است با تجهیزات کنترل ، اندازه گیری ، حفاظت و تنظیم کننده . همچنین مجموعه هایی است از این تجهیزات و اسبابها ، همراه با اتصالات و همبندیا و ملحقات و محفظه ها و اسکلتهای نگهدار که در اصل برای استفاده در کنترل انرژی الکتریکی مربوط به تجهیزات مصرف کننده ، پیش بینی می شوند.

## قطع و وصل (کلیدزنی) Switching

قطع کردن به منظور تعمیر (مکانیکی) [826-08-02] switching-off for

(mechanical) maintenance

عملیاتی است برای غیرفعال کردن یک یا چند مورد از تجهیزاتی که با برق کار می کند با هدف جلوگیری از بروز خطرهای غیر از موارد برقگرفتگی یا بروز جرقه الکتریکی در هنگام کار روی این تجهیزات .

emergency switching [826-08-03] قطع یا وصل اضطراری  
عملیاتی است برای برطرف کردن خطرات غیرمنتظره ای که ممکن است پیش آیند در زمان هر چه سریعتر.

functional switching; [826-08-05] قطع و وصل عملیاتی؛  
control ; کنترل  
عملیاتی است برای وصل یا قطع یا تغییر منبع تغذیه انرژی الکتریکی به کل یا قسمتی از تاسیسات با هدفهای عادی

switching device [441-14-01] وسیله قطع و وصل  
وسیله ای است که به منظور قطع یا وصل جریان در یک یا چند مدار الکتریکی طرح شده است.

## T

### TELV

### TELV

یادآوری تا این تاریخ در فرهنگ IEC برای TELV شرحی داده نشده است.  
TELV – Telecommunications Extra Low Voltage

## Temperature

### دما

ambient temperature [826-01-04] دمای محیط  
دمای هوا یا محیط دیگری است که تجهیزات بکار خواهد رفت.

ambient air temperature [441-11-13] دمای هوای محیط  
(for switching devices or fuse) (برای وسایل قطع و وصل یا فیوز)  
دمای هوای محیطی است که کل وسیله قطع و وصل یا فیوز را احاطه می کند و در شرایطی مشخص تعیین می شود.

یادآوری - در مورد وسایل قطع و وصل یا فیوز که در داخل یک محفظه نصب می شوند، دمای مورد بحث، دمای خارج محفظه می باشد.

trunking (for cables)

کانال کابل (ترانکینگ) (برای کابل) [IEE-UK]

سیستمی است برای پوشش حفاظتی کابلها که معمولاً مقطعی مربع یا مستطیل دارد و یک طرف آن قابل پیاده کردن یا لولایی باشد.  
یادآوری: این سیستم معمولاً در کارخانه ساخته می شود و هادیها پس از برداشتن درپوش، در داخل آن قرار می گیرند.

trunking

[826-06-05]

کانال کابل (ترانکینگ)

cable trunking system

سیستم کانال کابل (ترانکینگ)

سیستم بسته ای است متشکل از پایه و درپوشی که قابل برداشتن است و برای محاط کردن کامل کابلهای عایق دار و بندها و / یا جاسازی تجهیزات الکتریکی دیگر به کار می رود.

## V

### Voltage

ولتاژ

nominal voltage

[826-02-01]

ولتاژ اسمی

(of an installation)

(یک تاسیسات)

ولتاژی است که به وسیله آن تاسیسات یا بخشی از آن معرفی می شود.  
یادآوری - ولتاژ واقعی ممکن است نسبت به ولتاژ اسمی به اندازه رواداریهای مجاز تفاوت داشته باشد.

touch voltage

[826-02-02]

ولتاژ تماس

ولتاژی است که در هنگام بروز خرابی در عایق بندی بین قسمتهایی که در عین حال در دسترس اند، ظاهر می شود.

یادآوری ها:

- ۱- قرار این است که از این اصطلاح فقط در مورد تماس غیرمستقیم استفاده شود.
- ۲- در مواردی معین، ایزدانس فردی که با این قسمتها در تماس است ممکن است مقدار ولتاژ تماس را به مقداری قابل ملاحظه تحت تأثیر قرار دهد.

prospective

[826-02-03]

ولتاژ تماس احتمالی

حداکثر ولتاژ تماس است که احتمال دارد در صورت بروز اتصال کوتاهی با ایزدانس ناچیز در تاسیسات الکتریکی ظاهر شود.

conventional touch voltage limit [826-02-02] (UL) حداکثر ولتاژ تماس قراردادی

حداکثر مقدار ولتاژ تماس است که مجاز می باشد در شرایطی معین از نظر تأثیر عوامل خارجی ، به مدتی نامحدود برقرار ماند .

nominal voltage (of a battery) [436-01-05] (یک باتری) ولتاژ اسمی مقدار تقریبی مناسبی برای ولتاژ است که برای تعیین یک نوع باتری به کار رود .

rated voltage [IEC-664] ولتاژ اسمی مقدار ولتاژی است که توسط سازنده به یک جزء ، دستگاه . وسیله یا تجهیزات نسبت داده می شود و مشخصه های بهره برداری و کارایی نیز به آن ارجاع می شود .

transient overvoltage [IEC-664] اضافه ولتاژ گذرا اضافه ولتاژهای گذرا تا جایی که به استاندارد IEC 664 مربوط است به ترتیب زیر تعریف می شود:

switching overvoltage [IEC-664] اضافه ولتاژ قطع و وصل اضافه ولتاژ گذرای است در نقطه ای از سیستم که به علت انجام قطع و وصل معینی ظاهر شود و یا در اثر بروز اتصال پیش آید .

lightning overvoltage [IEC-664] اضافه ولتاژ صاعقه (آذرخش) اضافه ولتاژ گذرای است در نقطه ای از سیستم که به علت اصابت صاعقه ای با مشخصات معین ظاهر شود .

voltage IEC 38(1983) ولتاژ بر طبق برای مثال

nominal voltage EC 38 ولتاژ اسمی ولتاژی است که به وسیله آن تاسیسات یا تجهیزات معرفی می شود و بعضی از مشخصه های بهره برداری نیز به آن ارجاع می شود .

highest voltage of a system

بالترین ولتاژ یک سیستم EC38

بالترین مقدار ولتاژی است که در شرایط بهره برداری عادی در هر زمان و هر نقطه ای پیش می آید و شامل ولتاژهای گذرا مانند آنهایی که در اثر قطع و وصل در سیستم پیش می آید و تغییرات موقتی ولتاژ، نمی شود.

lowest voltage of a system

پایین ترین ولتاژ یک سیستم EC 38

پایین ترین مقدار ولتاژی است که در شرایط بهره برداری عادی در هر زمان و هر نقطه ای از سیستم پیش می آید ولی شامل ولتاژهای گذرا مانند آنهایی که در اثر قطع و وصل در سیستم پیش می آید و تغییرات موقتی ولتاژ، نمی شود.

## W

### Wiring System

سیستم سیم کشی

wiring system

سیستم سیم کشی [826-06-01]

مجموعه ای است متشکل از کابل و سیم یا کابلها و سیمها و یا شینه کشی و همین طور قسمتهایی است که آنها را نگهداری می کنند و یا می پوشانند.

building void

حفره های ساختمانی [826-06-02]

فضایی است در داخل سازه یا اجزای ساختمان که فقط در بعضی نقاط قابل دسترسی می باشد.

یادآوریهها:

۱ - مثالهایی برای حفره های ساختمانی عبارتند از: فضای داخلی پارتیشن ها:

کنفهای آویزان، سقفها و بعضی انواع چارچوبهای درها.

۲ - حفره های مخصوصی را که در اجزای ساختمان ایجاد می کنند، مجرا نیز

می نامند.

cable ladder

نردبان کابل [826-06-09]

تکیه گاهی است برای کابل مشتمل بر یک سری اجزای نگهدار که به نحوی صلب به اجزای نگهدار اصلی وصل می باشند.

cable brackets

[826-06-09] بازوی نگهدار کابل

نکته گاهی است افقی برای کابل که تنها در یک سمت محکم می شود و در فواصل معینی در طول کابل قرار داده می شود و کابل بر روی آن خوابانده می شود.

cleat

[826-06-09] بست نگهدار کابل

نگهدارنده ای است که در فواصلی معین در طول کابل یا لوله نصب می شود و به طور مکانیکی کابل یا لوله را محکم نگه می دارد.

2.50m

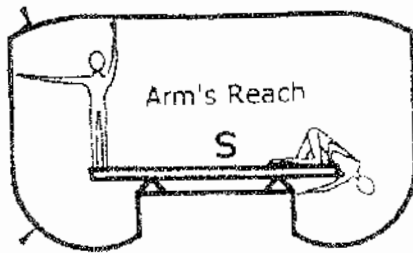

1.25m

0.75m

1.25m

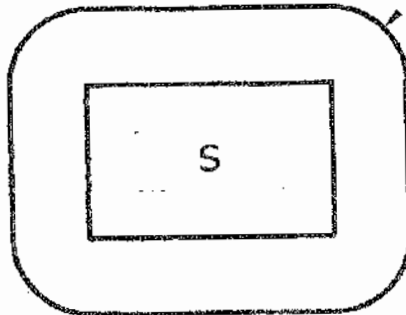

شکل ۱-۱ نمایش ترسیمی منطقه "دسترس"



## واژه نامه فارسی - انگلیسی

### الف

Earthing	اتصال زمین
[826-05-10] Overcurrent Detection	آشکارسازی اضافه جریان
[IEC - 664] Transient Overvoltage	اضافه ولتاژ گذرا
[IEC - 664] Switching Overvoltage	اضافه ولتاژ قطع و وصل
[IEC - 664] Lightning Overvoltage	اضافه ولتاژ صاعقه (آذرخش)
[826-08-04] Emergency Stopping	(ایست) اضطراری
[826-08-03] Emergency Switching	(قطع و وصل) اضطراری
[826-04-02] Earth Electrode	الکتروود زمین
[826-04-04] Electrically Independent Earth Electrods	الکتروود زمین مستقل از نظر الکتریکی
[IEC-664] Pollution	آلودگی
	انشعاب (سرویس ورودی یک تاسیسات الکتریکی)
[826-01-02] Origin Of An Electrical Installation Service Entrance (USA)	
[826-08-01] Isolation	ایجاد جدایی

### ب

[486-01-01] Battery [Secondary Cell , Battery]	باتری
[486-01-03] (Secondary) Battery	باتری
[486-01-02] (Secondary) Cell	باتری (سلول)
[826-06-09] Cable Brackets	بازوی نگهدار کابل (کنسول)
[826-03-02] Exposed Conductive Part	بدنه هادی
[826-03-03] Extraneous Conductive Part	بدنه هادی بیگانه
[826-03-01] Live Part	(قسمت) برقدار
[826-03-04] Shock	(شوک الکتریکی) برق گرفتگی
[826-06-09] Cleat	بست نگهدار کابل

[461-06-15]	Cord	بند
<b>پ</b>		
[IEC 721-1]	Environmental Parameters	پارامترهای محیطی
[461-03-01]	Screen (of a cable)	پرده (یک کابل)
[IEC 536]	Protective Screening	پرده کشی حفاظتی
<b>ت</b>		
[IEE – UK]	Switchboard	تابلو
		تابلو (مجموعه از تجهیزات قطع و وصل و کنترل)
[441-12-01]	Assembly (of switchgear and controlgear)	
		تابلوی تمام بسته (مجموعه تمام بسته از تجهیزات قطع و وصل و کنترل)
[441-12-02]	Enclosed Assembly (of switchgear and Controlgear)	
[826-01-01]	Electrical Installation (of buildings)	تاسیسات الکتریکی (ساختمانها)
[826-03-05]	Direct Contact	تماس مستقیم
[826-07-01]	Electrical Equipment	تجهیزات الکتریکی
[826-07-02]	Current Using Equipment	تجهیزات مصرف کننده جریان
[826-07-04]	Portable Equipment	تجهیزات قابل حمل یا دست
[826-07-05]	Hand – Held Equipment	تجهیزات دستی
[826-07-06]	Stationary Equipment	تجهیزات ساکن
[826-07-07]	Fixed Equipment	تجهیزات نصب ثابت
[IEE – UK]	Trunking (for cables)	ترانکینگ (کانال کابل برای کابل)
[826-04-08]	Main Earthing Terminal (Main Earthing Bar) Groundbus (USA)	ترمینال اصلی زمین
[826-01-05]	(supply system for) Safety Services Emergency Power System (USA)	(سیستم) تغذیه برای سرویسهای ایمن
[826-03-06]	Indirect Contact	تماس غیرمستقیم
[826-06-07]	Cable Tunnel	تونل کابل
<b>ج</b>		
[441-14-05]	Disconnecter	جداکننده
[IEC 536]	Protective Separation	جدایی حفاظتی

[826-03-09]	Residual Current	جریان باقیمانده
[826-05-08]	(Solid) Short – Circuit Current	جریان اتصال کوتاه
[826-05-07]	Overload Current (of a circuit)	جریان اضافه بار (یک مدار)
	Residual Current Device (RCD)	(وسیله) جریان تقاضلی
[826-05-06]	Overcurrent	(اضافه) جریان
[826-05-06]	Overcurrent	اضافه جریان
	Non – Fusing Current	عدم ذوب قراردادی
[826-03-07]	Shock Current	جریان شوک (جریان برق گرفتگی)
[826-05-04]	Design Current (of a circuit)	جریان طراحی (یک مدار)
[441-17-15]	Overcurrent Discrimination	قابلیت تمایز اضافه جریان
		جریان مجاز حرارتی (یک هادی)
[826-05-05]	(Continuous) Current Carrying Capacity (of a conductor)	
	Ampacity (USA)	
[826-03-08]	Leakage Current	جریان نشت
<b>ح</b>		
[826-02-04]	Conventional Touch Voltage Limit	حداکثر ولتاژ تماس قراردادی
[26-03-13]	Barrier	حصار
[826-06-02]	Building Void	حفره های ساختمانی
<b>ط</b>		
[826-03-11]	Arm's Reach	دسترس
		دمای هوای محیط (برای وسایل قطع و وصل یا فیوز)
[441-11-13]	Ambient Air Temperature (for switching devices or fuse)	
[826-01-04]	Ambient Temperature	دمای محیط
<b>ث</b>		
[441-14-38]	Starter	راه انداز (استارتر)
[441-14-44]	Star-Delta Starter	راه انداز ستاره مثلث
[461-04-04]	Core  Insulated Conductor (USA)	رشته (هسته) (کابل)

[461-05-06]	Armour (of a cable)	زرد کابل
[826-04-01]	Eart (Ground (USA))	زمین

### سینی

[826-06-08]	Cable Tray	سینی کابل
[826-01-05]	(supply system for) Safety Services Emergency Power System (USA)	(سیستم) تغذیه برای سرویسهای ایمنی
[826-01-08]	Standby Supply System	سرویس تغذیه کمکی
[826-01-06]	Standby Supply System	سرویس تغذیه کمکی
[826-01-02]	Origin Of An Electrical Installation Service Entrance (USA)	سرویس ورودی یک تاسیسات الکتریکی (انشعاب)
[461-03-04]	Shield (of a cable)	سپر (یک کابل)
[486-01-02]	(Secondary) Cell	سلول باتری
[826-06-01]	Wiring System	سیستم سیم کشی
	Cable Trunking System	سیستم کانال کابل (ترانکینگ)
[826-06-04]	Cable Ducting System	سیستم مجرای کابل کشی

### شش

[IEC 721-1]	Environmental Conditions	شرایط محیطی
[IEC 721-1]	Severities of Environmental Conditions	شدت شرایط محیطی
[441-18-27]	Convectioal	شدت جریان
		شدت جریان عملیاتی قراردادی (مربوط به یک وسیله حفاظتی)
[826-05-09]	Convectioal Operating Current (of a protective device)	شدت جریان ذوب قراردادی
[441-18-28]	Convectioal Fusing Current	شدت جریان ذوب قراردادی
[441-14-53]	Push-Button	شستی - دکمه فشاری
[826-03-04]	Shock	شوگ الکتریکی (برق گرفتگی)
[826-03-07]	Shock Current	(جریان) شوگ (جریان برق گرفتگی)
[441-12-07]	Bushar Trunking System	(سیستم) شینه کشی

## ع

[826-03-17]	Basic Insulation	عایق‌بندی اصلی
[826-03-18]	Supplementary Insulation	عایق‌بندی تکمیلی
[826-03-19]	Double Insulation	عایق‌بندی مضاعف
[826-03-20]	Reinforced Insulation	عایق‌بندی تقویت شده
[461-02-01]	Insulation (of a cable)	عایق‌بندی (یک کابل)
[461-02-02]	Conductor Insulation	عایق‌بندی یک هادی
[461-02-08]	Extruded Insulation	عایق‌بندی تزریقی
[461-02-09]	Mineral Insulation	عایق‌بندی معدنی

## غ

[461-05-03]	Sheath Jacket (USA)	غلاف
-------------	---------------------	------

## ف

[441-17-31]	Clearance	فاصله آزاد (فاصله هوایی)
[IEC 664]	Clearance	فاصله آزاد (فاصله هوایی)
[IEC 664]	Creepage Distance	فاصله خزش (فاصله نشست)
[441-17-35]	Isolating Distance	فاصله جدایی
[826-09-02]	Instructed Person	فرد آموزش دیده
[826-09-01]	Skilled Person	فرد کارآموده (ماهر)
[441-18-01]	Fuse (of a pole of a mechanical switching device)	فیوز یک وسیله جداکننده (مکانیکی)

## ق

[826-03-10]	Simultaneously Accessible Parts	قسمتهایی که به طور همزمان در دسترس می باشند
[826-03-01]	Live Part	قسمت برقرار قطع کردن به منظور تعمیر (مکانیکی)
[826-08-02]	Switching -- Off For (mechanical) Maintenance	قطع یا وصل عملیاتی، کنترل
[826-08-05]	Functional Switching: Control	

[826-08-03] Emergency Switching Switching (قطع یا وصل اضطراری قطع و وصل کلیدزنی)

## ک

[461-06-01] Insulated Cable کابل عایق  
 [461-06-01] Single-Core Cable Single-Conductor Cable کابل تک رشته ای  
 [461-06-03] Multiconductor Cable کابل چندرشته ای  
 [461-06-04] Multicore Cable کابل چندرشته ای  
 [461-06-14] Flexible Cable کابل قابل انعطاف  
 [826-06-06] Cable Channel کانال کابل  
 [826-06-05] Trunking کانال کابل (ترانکینگ)  
 [461-06-15] Cord (کابل) بند  
 [441-14-20] Circuit-Breaker کلید خودکار  
 کتاکت (یک وسیله قطع و وصل مکانیکی)  
 [441-15-05] Contact (of a mechanical switching device)  
 [441-15-06] Contact (Piece) کتاکت (قطعه)  
 [441-14-13] Contactor (mechanical) کتاکتور مکانیکی  
 [441-16-04] Manual Control کنترل دستی  
 [441-16-07] Remote Control کنترل از راه دور  
 کلید کنترل (برای مدارهای کنترل و کمکی)  
 [441-14-46] Control Switch (for control and auxiliary circuits)  
 [408-2-1-3] Switch کلید قطع بار

## ل

[—] Appliances (Appliance) لوازم مصرف کننده (لوازم خانگی)  
 [826-06-03] Conduit Switching لوله قطع و وصل (کلیدزنی)

## م

[826-05-01] (electrical) Circuit (of an installation) مدار (برقی در یک تاسیسات)  
 [826-05-02] Distribution Circuit (of installation) مدار توزیع (یک تاسیسات)  
 [826-05-03] Final Circuit (of buildings) Branch Circuit (USA) مدار نهایی (در ساختمان)

[-]	Duct	مجرا
[-]	Duct	مجرا (کابل کشی)
[-]	Ducting Cable Ducting	مجرا کشی مجرای کابل کشی
[826-03-12]	Enclosure	محفظه
[441-13-01]	Enclosure (of an assembly)	محفظه (یک مجموعه)
[461-11-01]	Straight – Joint	منصل دوراه
[461-11-06]	Tee-Joint	منصل سه راهه (اتشعاب)
[826-04-14]	Obstacle	مانع
[826-04-03]	Total Earthing Resistance	مقاومت کل زمین

## و

[441-11-01]	Switchgear and Controlgear Residual Current Device (RCD)	وسایل قطع و وصل و کنترل وسيله جريان تفاضلی
[826-02-01]	Nominal Voltage (of an installation)	ولتاژ اسمی (یک تاسیسات)
[826-02-02]	Touch Voltage	ولتاژ تماس
[826-02-03]	Prospective Touch Voltage	ولتاژ تماس احتمالی
[486-01-05]	Nominal Voltage (of a battery)	ولتاژ اسمی (یک باتری)
[IEC – 664]	Rated Voltage	ولتاژ اسمی
IEC 38	Voltage (1983)	ولتاژ برای مثال
	Nominal Voltage	ولتاژ اسمی
	Highest Voltage of a System	بالاترین ولتاژ یک سیستم
	Lowest Voltage of a System	پایین ترین ولتاژ یک سیستم
[826-07-03]	Switchgear and Controlgear	وسایل قطع و وصل و کنترل
[441-11-01]		
[441-11-02]	Switchgear	وسایل قطع و وصل
[441-11-03]	Controlgear	وسایل کنترل
[441-14-01]	Switching Device	وسيله قطع و وصل

[826-04-10]	Equipotential Bonding Conductor	هادی همبندی برای همولتاژ کردن
[461-01-01]	Conductor (of a cable)	هادی (یک کابل)
[461-01-02]	Plain Conductor	هادی ساده
[826-04-07]	Earthing Conductor Grounding Electrode Conductor (USA)	هادی زمین
[461-01-07]	Stranded Conductor	هادی چندمشغولی
[461-01-11]	Flexible Conductor	هادی قابل انعطاف
[461-01-17]	Concentric Conductor	هادی هم مرکز
[826-04-09]	Equipotential Bonding	همبندی برای همولتاژ کردن
[826-04-10]	Equipotential Bonding Conductor	هادی همبندی برای برای همولتاژ کردن
[826-01-03]	Neutral Conductor	هادی خنثا (N)
[826-04-06]	Pen Conductor	هادی PEN
[IEE – UK]	Phase Conductor	هادی فاز
[826-04-05]	Protective Conductor Equipment Grounding Conductor	هادی حفاظتی (PE)
[IEC 664]	Co-Ordination Of Insulation	هماهنگی عایق‌بندی
[826-04-09]	Equipotential Bonding	همبندی برای همولتاژ کردن
[IEC 536]	Protective Bonding	همبندی حفاظتی

FELV	ELV – Functional Extra Low Voltage	FELV
PELV	PELV – Protective Extra Low Voltage	PELV
SELV	SELV – Safety Extra Low Voltage	SELV
TELV	TELV – Telecommunications Extra Low Voltage	TELV

IEC > Residual Current Protective Device	وسيله قطع جريان تقاضی
IEE-UK > Residual Current Device (RCD)	وسيله قطع جريان تقاضی
USA > Ground Fault Circuit Interruptor	وسيله قطع جريان تقاضی



## فصل اول

### تعریفها - فرهنگ لغات - نشانه های ترسیمی

### بخش دوم - نشانه های ترسیمی

- ۱ - نشانه ها ترسیمی ارائه شده در این بخش ، تماماً از استاندارد IEC 617 چاپ سال ۱۹۸۳ گرفته شده است . این استاندارد که با در نظر گرفتن امکانات ترسیم رایانه ای تنظیم شده است ، جایگزین استاندارد IEC 117 چاپ سال ۱۹۶۳ شده است .
- ۲ - نشانه های ترسیمی ذکر شده در اینجا ، نمونه کوچکی از کل نشانه های متشر شده در استاندارد IEC 617 است و به عنوان راهنما به منظور یافتن نشانه های لازم دیگر ذکر میشوند . شماره های ذکر شده در قسمت انگلیسی . شماره های قسمت و بخش و ترتیب استاندارد IEC 617 است .
- ۳ - نشانه های مخصوص تاسیسات الکتریکی ، در مبحث ۱۳ ذکر شده اند .
- ۴ - برای نحوه استفاده از نشانه ها در دیاگرامها ، شکل ۱-۲ به عنوان نمونه ارائه شده است .

جدول ۱-۱ نشانه‌های ترسیمی طبق IEC 617

(صفحه ۱ از ۶)

شماره ردیف	شرح	نشانه Symbol	Description	IEC No
۱	کار به کمک یک وسیله الکترومغناطیس		Operated by electromagnetic actuator	02-13-23
۲	اثر الکترومغناطیس		Electromagnetic effect	02-05-02
۳	کار به کمک یک وسیله حفاظت اتصال جریان الکترومغناطیس		Operated by electromagnetic overcurrent protection	02-13-23
۴	اثر حرارتی		Thermal effect	02-05-01
۵	کار به کمک یک وسیله حرارتی مثال = رله حرارتی		Operated by thermal actuator example = thermal relay	02-13-25
۶	کار به کمک موتور الکتریکی		Operated by electric motor	02-13-20
۷	کار به کمک ساعت		Operated by clock	02-13-27
۸	اتصال به زمین نشانه کلی		EARTH GROUND General Symbol	02-15-01
۹	اتصال به زمین بدون پارازیت		Noisless Earth / Ground	02-15-02
۱۰	اتصال به زمین حفاظتی		Protective Earth / Ground	02-15-03
۱۱	بدنه یا شاسی		Frame Chassis	02-13-04
۱۲	میتانگیل بودن (هیولتاژی بودن)		Equipotentiality	02-15-05
۱۳	انضامی یا اتصال کوتاه نمایش محل فرضی بروز انضامی		Fault Indication of assumed fault location	02-17-01
۱۴	بروز		Socket Pole of a socket	03-03-01
۱۵	یک قطب بروز		Plug Pole of a plug	03-03-02
۱۶	چندشاخه		Plug Pole of a plug	03-03-03
۱۷	یک شاخه از چندشاخه		Plug Pole of a plug	03-03-04

جدول ۱-۱ نشانه‌های ترسیمی طبق IEC 617 (ادامه جدول - صفحه ۲ از ۳)

شماره ردیف	شماره	شورت	نشانه Symbol	Description	IEC 617 No
۱۸	۱۸	را با اتصال		Connecting Link Closed	03-03-01
۱۹	۱۹	باز		Connecting Link Open	03-03-02
۲۰	۲۰	سرکابل یا یک کابل سه رشته‌ای		Cable Sealing End w/one three-core cable	03-04-01
۲۱	۲۱	سرکابل یا سه کابل تک رشته‌ای		Cable Sealing End w/three one-core cables	03-04-02
۲۲	۲۲	جعبه اتصال کابل برای سه‌گانه‌ای		Straight through Joint Box Multi-line Representation	03-04-03
۲۳	۲۳	نمایش تک خطی		Single line representation	03-04-04
۲۴	۲۴	جعبه اتصال کابل برای سه‌گانه‌ای		Joint Box, w/three conductors T-connected, Multi-line	03-04-05
۲۵	۲۵	نمایش تک خطی		Single-line representation	03-04-06
۲۶	۲۶	مقاومت - نشانه کلی		Resistor, general symbol	04-01-01
۲۷	۲۷	مقاومت متغیر مقاومت قابل تنظیم		Variable Resistor Adjustable Resistor	04-01-03
۲۸	۲۸	مقاومت گرمکن المان هیتر		Heating Element	04-01-12
۲۹	۲۹	خازن - کپاسیتور		Capacitor, general symbol	04-02-01
۳۰	۳۰	خازن متغیر خازن قابل تنظیم		Variable Capacitor Adjustable Capacitor	04-02-07
۳۱	۳۱	اندوکتور سیم‌پیچ		Inductor Coil Preferred form	04-03-01
۳۲	۳۲	پیچ‌بند		Winding Choke	04-03-02
۳۳	۳۳	ماشین - نشانه کلی به جای ستاره * به جای هر دو ستاره پس از استفاده کرد گنراتور و سنکرون ژنراتور ژنراتور سنکرون موتور ماشین که بتواند از آن به عنوان ژنراتور یا موتور استفاده کرد موتور سنکرون		Machines, general symbol The Asterisk * shall be replaced by letter as follows: C Synchronous Converter G Generator GS Synchronous Generator M Motor MG Machine capable of use as Generator or Motor MS Synchronous Motor	04-04-01
۳۴	۳۴	موتور اندوکتیو سه فاز قفس سنجایی		Induction Motor Three phase Squirrel cage	06-08-01

12

جدول ۱-۱ نشانه‌های ترسیسی طبق IEC 617 (ادامه جدول - صفحه ۳ از ۶)

شماره ردیف	شماره	شماره	توضیح	نشانه Symbol	Description	شماره IEC 617 No
۲۵	۰۶-۰۹-۰۱	۰۶-۰۹-۰۲	برانسفورمانور دارای دو سیم پیچ		Transformer with two windings	۰۶-۰۹-۰۱
۲۷	۰۶-۰۹-۰۶	۰۶-۰۹-۰۷	اتورانسفورمانور		Auto-transformer	۰۶-۰۹-۰۶
۲۸	۰۶-۰۹-۰۷					۰۶-۰۹-۰۷
۲۹	۰۶-۰۹-۰۸		راکتور - بونگه		Coils - Reactor	۰۶-۰۹-۰۸
۴۰	۰۶-۰۹-۱۰		ترانسفورمانور جریان		Current Transformer	۰۶-۰۹-۱۰
۴۱	۰۶-۰۹-۱۱		ترانسفورمانور تک فاز با دو سیم پیچ معرأه و پرده بین آنها		Single Phase Transformer with two windings and screen	۰۶-۰۹-۱۱
۴۲	۰۶-۰۹-۱۲		ترانسفورمانور سه فاز با اتصال ستاره مثلث		Three Phase Transformer connector Star/Delta	۰۶-۰۹-۱۲
۴۳	۰۶-۱۴-۰۳		بکسکنده یا رکتیمایر		Rectifier	۰۶-۱۴-۰۳
۴۴	۰۶-۱۴-۰۵		انورتر یا مبدل		Inverter	۰۶-۱۴-۰۵
۴۵	۰۶-۱۵-۰۲		مجموعه باتری یا سلول ولته در شکل ۳ عددی از بی یا سلول نشان داده شده اند		Battery of Cells or Accumulators With 3 Primary Cells or Accumulators shown	۰۶-۱۵-۰۲
نشانه مشخص کننده						
۴۶	۰۷-۰۱-۰۱	۰۷-۰۱-۰۲	بوع کار - کنتاکتور	d	Contacting Function	۰۷-۰۱-۰۱
۴۷	۰۷-۰۱-۰۲	۰۷-۰۱-۰۳	بوع کار - کلید خود کار	x	Circuit Breaker Function	۰۷-۰۱-۰۲
۴۸	۰۷-۰۱-۰۳	۰۷-۰۱-۰۴	بوع کار - جداکننده (بی بار)	-	Disconnecter(isolator) Function	۰۷-۰۱-۰۳
۴۹	۰۷-۰۱-۰۴	۰۷-۰۱-۰۵	بوع کار - قطع زیر بار	o	Switch-disconnector Function	۰۷-۰۱-۰۴
۵۰	۰۷-۰۱-۰۵	۰۷-۰۱-۰۶	بوع کار - قطع خودکار	a	Automatic Release Function	۰۷-۰۱-۰۵
۵۱	۰۷-۰۱-۰۶	۰۷-۰۱-۰۷	بوع کار - محدودکننده	v	Limit Switcher Function	۰۷-۰۱-۰۶
۵۲	۰۷-۰۱-۰۷	۰۷-۰۱-۰۸	بوع کار - خود برگشت (بتری)	e	Spring Return Function	۰۷-۰۱-۰۷
۵۳	۰۷-۰۱-۰۸		بوع کار - بدون برگشت یا کنتکشن	o	Non-Spring Return Function	۰۷-۰۱-۰۸
یادآوری: IEC 617-۱ توصیه نموده است که برای کلیه نشان دادن در معنای اولایی و گذر از حد شود به صورت دارد (سمت -) حرف قطار شود. ردیفهای ۵۴ تا ۶۰ را ببینید.						
۵۴	۰۷-۱۳-۰۲		کنتاکتور (کنتاکت در حالت خاموشی بازند)		Contacting Function (contacts open in unoperated position)	۰۷-۱۳-۰۲

جدول ۱-۱ نشانه‌های ترسیمی طبق IEC 617 (ادامه جدول - صفحه ۴ از ۶)

شماره ردیف	شماره	نشانه	نشانه	Description
۵۵	۱3-۱3-03		کنساکتور باعمل خودکار	Contactor with Automatic Release
۵۶	۱3-۱3-04		کنساکتور راکتانها در حالت خاموشی - بسته اند	Contactor (contacts closed in unoperated position)
۵۷	۱3-۱3-05		کلید خودکار	Circuit Breaker
۵۸	۱3-۱3-06		محداکنده (بی بار)	Disconnect (isolator)
۵۹	۱3-۱3-08		کلید قطع زیر بار	Switch-disconnector (On-Load isolating Switch)
۶۰	۱3-۱3-09		کلید قطع زیر بار باعمل خودکار	Switch-disconnector with Automatic Release
۶۱	۱4-۱4-04		رانداندار با عمل خودکار	Starter with Automatic Release
۶۲	۱4-۱4-05		رانداندار با کنساکتور وصل مستقیم برای تغییر جهت موتور	Direct-on-Line contactor for reversing motor
۶۳	۱4-۱4-06		رانداندار ستاره - مثلث	Star-Delta Starter
۶۴	۱4-۱4-07		رانداندار اتو - ترانسفورماتور	Auto-Transformer Starter
۶۵	۱5-۱5-21		وسیله عامل بکتره حرارتی	Actuating Device of a Thermal Relay
۶۶	۲۱-21-01		فیوز - نشانه کلی	Fuse, general symbol
۶۷	۲۱-21-02		فیوز (سپت: تعدیه با خطی کلفت نشان داده شده است)	Fuse (Supply side indicated with thick line)

جدول 1-1 نشانه‌های ترسیمی طبق IEC 617 (ادامه جدول - صفحه 5 از 6)

شماره ردیف	توصیف	نشانه Simbol	توصیف	شماره ردیف
67-21-68	Fuse with mechanical link (Fuse with striker)		فیوز با رابط مکانیکی (فیوزه تیره زن)	68
67-21-69	Fuse with separate Alarm Circuit		فیوز با مدار آلارم مستقل	69
67-21-70	Fuse-switch		کلید فیوز	70
67-21-71	Fuse-disconnector (Fuse isolator)		کلید فیوز جداکننده	71
67-21-72	Switch-disconnector (On-Load Isolating Switch)		کلید - فیوز قطع زیر بار	72
67-21-73	Gap		شانه‌های حرفه فاصله موتوری	73
67-21-74	Lightning Arrester		حرفه‌گیر - مانع‌گیر	74
68-01-01	Indicating instrument		ابزار نشانگر	75
68-01-02	Recording instrument		ابزار ثبت کننده	76
68-01-03	Integrating instrument		ابزار جمع کننده	77
<p>* استاندارد و نشانه‌ها باید بریز خاکی می‌شود:</p> <p>1- نشانه حرفه و اندازه‌گیری و آن‌گشتی که اندازه‌گیری می‌شود با سریهای از آن <math>(W \cdot h)</math></p> <p>2- نشانه حرفه که اندازه‌گیری می‌شود <math>(\cos \varphi)</math></p> <p>3- نشانه اول نشانه‌های ترسیمی <math>(NoCl - \dots)</math></p>				

115

(ادامه جدول - صفحه ۶ از ۶)

جدول ۱-۱ نشانه‌های ترسیمی طبق IEC 617

IEC 617- No	Description	نشانه Symbol	شرح	شماره ردیف
08-02-01	Reactive Current Ammeter		آمپر متر جریان واکنشی	۷۸
08-02-02	Synchroscope		سنکرو اسکوپ	۷۹
08-03-01	Recording Wattmeter		واپسرنیاز	۸۰
08-03-03	Oscillograph		اوسیلوگرام (نشان)	۸۱
08-04-03	Watt-hour meter, two rate		وات-ساعت متر - دو نرخه	۸۲
08-04-03	Watt-hour meter with Maximum Demand indicator		وات-ساعت متر - با حداکثر	۸۳
08-08-01	Clock, general symbol Secondary Clock		ساعت - نشانه کلی ساعت ثانوی	۸۴
08-08-02	Master Clock		مادر ساعت	۸۵
08-08-03	Clock with Switch		ساعت - مجهز به کلید	۸۶
08-10-01	Lamp-Signal lamp gen.symbol 80 (incl. 20 yellow, 60 green, 20 blue, 20 white) See also supplementary Note under 08-10-02 LED light emitting diode Lamp (Manufactured by ultraviolet)	مثال EXAMPLE BU  hg	لامپ یا لامپ سیگنال لامپ‌های سیگنال با رنگ‌های مختلف لامپ‌های سیگنال که در طرف انگشتی نشان داده شده است - می‌توان در کنار شماره لامپ نوشت	۸۷
08-10-05	Horn		بوق	۸۸
08-10-06	Bell		زنگ	۸۹
08-10-10	Buzzer		بازر	۹۰

16

جدول ۱-۲ خلاصه جدول ۱-۱ (صفحات ۴۹ تا ۵۵) نشانه‌های نرسیمی

T1	T2	T3	T4	T5	T6
۱۱	۱۸ ۱۹	۲۵ ۲۶	۵۵	۶۸	۷۸
۲۰	۲۰ ۲۱	۲۷ ۲۸	۵۶	۶۹	۷۹
۲۲	۲۲ ۲۳	۳۳	۵۷	۷۰	۸۰
۲۴	۲۴ ۲۵	۳۰	۵۸	۷۱	۸۱
۲۶	۲۶	۳۱	۵۹	۷۲	۸۲
۲۷	۲۷	۳۳	۶۰	۷۳	۸۳
۲۸	۲۸	۴۲	۶۱	۷۴	۸۴
۲۹	۲۹	۴۴	۶۲	۷۵	۸۵
۳۰	۳۰	۴۵	۶۳	۷۶	۸۶
۳۱	۳۱ ۳۲	۴۶ ۴۷ ۴۸ ۴۹ ۵۰ ۵۱ ۵۲ ۵۳ ۵۴	۶۴	۷۷	مثال EXAMPLE ۸۷
۳۳	۳۳		۶۵		۸۸
۳۴	۳۴		۶۶		۸۹
۳۵	۳۴	۵۴	۶۷		۹۰



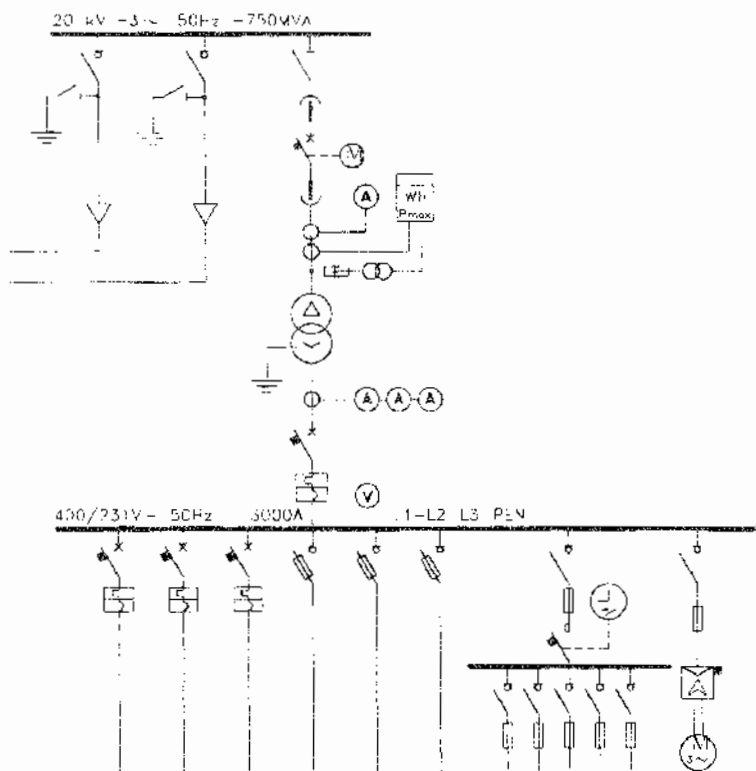

شکل ۱۴ - یک نمونه برای نحوه استفاده از نشانه‌های ترمیمی طبق IEC 617

شکل ۱۴ - یک نمونه برای نحوه استفاده از نشانه‌های ترمیمی طبق IEC 617

## فصل دوم

### سیستمهای توزیع برق طبق IEC

۴۰۰ - پیشگفتار

هدف این کتاب بحث درباره مسایل تأسیساتی است و قصد وارد شدن به حریم توزیع نیروی برق در کار نیست. اما ختم توزیع برق و شروع تأسیسات از کجا است؟ از نظر حقوقی جواب این سؤال ساده است: محل ختم توزیع و شروع تأسیسات، کنتور برق است. در مواردی که پست ترانسفورماتور فشار متوسط در بین باشد، این محل نابلوی اصلی ساختمان می باشد. اما آیا واقعا می توان بین توزیع نیرو و تأسیسات برق مرزی را قائل شد؟ مرزبندیهای ذکر شده از نظر مشخص کردن حوزه های مسئولیت مفیدند اما از نظر فیزیک معنایی ندارند. تأسیسات، ادامه طبیعی سیستم توزیع می باشد و همه مشخصه های توزیع خواه ناخواه بر تأسیسات نیز حاکم اند و همه اتفاقاتی که در تأسیسات می افتند واکنشی را در سیستم توزیع سبب می شوند. خلاصه این که از نظر فیزیکی مرزی بین توزیع و تأسیسات وجود ندارد.

به نظر می رسد دنبال کردن بحثی درباره استقلال تأسیسات از توزیع، لازم یا مفید باشد. تأسیسات بدون شک تابع توزیع است و فقط می تواند در محدوده کوچکی از قلمرو خود دخل و تصرف کند. این است که در اینجا صحبت از انواع سیستم های توزیع است که فهاراً حاکم بر تأسیسات نیز هستند.

مانند هر فرآیند فنی دیگر پیشرفت و توسعه برق یک شبه انجام نشده و پایان هم نیافته و به نظر نمی رسد روزی به انتها برسد. اما می توان ادعا نمود که پیشرفتهای آینده، بر مسایل بنیادین کمتر اثر خواهند گذاشت.

در سال ۱۹۶۹ میلادی مسئولیت تهیه آیین نامه تأسیسات الکتریکی ساختمانها به عهده کمیته فنی شماره ۶۴ از کمیسیون بین المللی الکترونیک (IEC TC 64) واگذار شد. یکی از کارهای مهم این کمیته، نظم دادن به سیستمهای موجود برقی بود که برای بار اول در سال ۱۹۷۷ منتشر شد. از آن تاریخ به بعد معرفی سیستمهای برقی به روش IEC چنان همه گیر شده است که کمتر کسی پیدا می شود که از آن استفاده نکند. علت اصلی این است که قبل از ابداع روش IEC هیچ روش منظم دیگری برای شناساندن سیستمهای توزیع فشار ضعیف وجود نداشت.

اگر بخواهیم ترتیب تحولات تاریخی را دنبال کنیم، صحبت درباره رشد و تکامل برق در قدیم (فصل ۳) باید قبل از معرفی سیستمهای برق به روش IEC (فصل ۲) انجام شود اما در آن صورت ارجاع سیستمهای قدیمی به شیبه سیستمهای تدوین شده توسط IEC، مشکل خواهد شد. لذا بهتر دیدیم شد که روش IEC قبلاً تشریح شود و راجع به تکامل سیستمها در قبل از IEC، متعاقباً صحبت شود.

## ۲۱ - گروه بندی سیستمهای الکتریکی طبق IEC

### ۲۱۰ - پیشگفتار

کمیته فنی ۶۴ از کمیسیون بین المللی الکتروتکنیک (IEC - TC 64) توأریهای بسیاری داشته است که از آن میان گروه بندی سیستمهای الکتریکی، از اهمیت خاصی برخوردار است.

جالب این که در این گروه بندی، چیز جدید محتوایی ارائه نشده است. اما ارائه یک مقلد بدیهی به نحوی روشن و دادن نظم به مسائلی که قبلاً فاقد سیستم بوده اند، شیه بیان موضوعی با استفاده از "کلمات قضاار" است. مسلماً هنگامی که بار اول "بنی آدم اعضای یکدیگرند ..." بر زبان سعدی جاری شد، مفهوم آن نازگی نداشت اما نحوه بیان و سادگی آن به قدری مؤثر بود که آنرا جاودانه کرد تا جایی که زینت بخش تالار ورودی سازمان ملل نیز شد.

پس به طور خلاصه: تا زمان ابداع نحوه گروه بندی و نامگذاری سیستمهای الکتریکی توسط IEC همه درباره وجود سیستمهایی با این مشخصات با اطلاع بودند و از آنها استفاده می کردند اما نه با نظمی که IEC به آنها داد.

علاوه بر سیستمهای توزیع فشار ضعیف معمول در کشور ما که عبارتند از: سیستمهای سه فاز با هادی ختا و تک فاز منشعب از سه فاز با هادی ختا، در دنیا انواع سیستمهای دیگر - که از دید ما عجیب و شاید غیرمنطقی به نظر آیند وجود دارند. برای مثال سیستم دو فاز ۹۰ درجه با اتصال به زمین "ختا" و سه فاز مثلث با هادی انشعایی از وسط یکی از ساقها. شکل ۲۱۰-۱ را ببینید.

در هر حال سیستم گروه بندی IEC همه سیستمهای الکتریکی را در بر می گیرد.

در سراسر کنایی که در پیش رو دارید درباره زمین و اتصال به زمین و مقاومت اتصال به زمین و جرم کلی زمین بارها و بارها صحبت شده است. چرا که اتصال به زمین یکی از جنبه های مهم و شاید مهمترین جنبه سیستمهای برقی است. اتصال به زمین از دو نظر مورد توجه می باشد: اتصال به زمین یک نقطه از سیستم الکتریکی با عایق بودن آن از زمین، عامل مهمی در حفظ سلامت خود سیستم و عایقندی آن است.

مسئله دوم که بدون توجه مخصوص به آن، هیچ سیستم نیرویی قابل دوام نمی باشد: حفاظت در برابر برگرفتگی است. این مهمترین جنبه یک سیستم نیرو است. روش رعایت ایمنی با توجه به نوع سیستم، متفاوت خواهد بود. ولی در هر حال همه روشهای ایمنی، نوعی اتصال به زمین بدنه های هادی تجهیزات الکتریکی را تجویز می کنند. پس از این نظر هم زمین نقش عمده ای را بازی می کند. IEC با توجه به این دو نکته، زمین را مبنا قرار داده و گروه بندی خود را بر اساس محوریت زمین انجام داده است. از طرف دیگر یک سیستم برق مشخصه ای دارد که ساختار آن را از نظر نوع و تعداد هادیها مشخص می کند. IEC در این مورد هم اقدام کرده و هادیهای مختلف یک سیستم را نامگذاری نموده است.

پس به طور خلاصه IEC یک سیستم نیرو را با توجه به جنبه های زیر مشخص می کند:

- ۱ - نوع و تعداد هادیهای برقدار و حفاظتی یک سیستم (فاز یا فازها - ختا - حفاظتی یا حفاظتی / ختا)
- ۲ - نحوه اتصال به زمین سیستم نیرو (وصل ختا یا عدم وصل آن به زمین)

۳ - وصل بدنه های هادی به هادی خنثا و زمین یا وصل مستقیم آنها به زمین برای جلوگیری از برقگرفتگی . درباره مطالب گفته شده ، در زیر بحث خواهد شد .

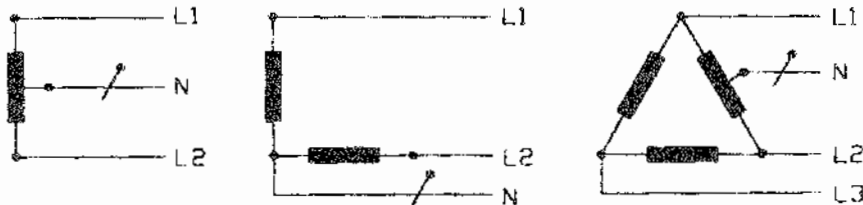

شکل ۲۱۰-۱ نمونه هایی از سیستمهای الکتریکی غیرمعمول در ایران

در ضمن نباید تصور شود که مطالب زیر دقیقاً از IEC منتقل شده اند . ضمن این که مطالب به طور کامل با IEC مطابقت دارند بعضی از آنها که در ایران کاربرد ندارند حذف و بعضی دیگر که برای درک موضوع لازم به نظر آمده اند ، بسط داده شده اند .

### ۲۱۱ - نامگذاری هادیهای یک سیستم الکتریکی طبق IEC

IEC برای تشخیص هادیهای یک سیستم ، آنها را با استفاده از حروف لاتین نامگذاری کرده است :

#### ۲۱۱-۱ - شناسایی هادیها در سیستمهای جریان متناوب

- برای مشخص کردن فاز از حرف L (که اولین حرف کلمه Line است) استفاده می شود .
- برای مشخص کردن هادی خنثا از حرف N (که اولین حرف کلمه Neutral است) استفاده می شود .
- برای مشخص کردن هادی حفاظتی از حروف PE (که اولین حروف کلمات انگلیسی "زمین حفاظتی" Protective Earthing است) استفاده می شود .
- برای مشخص کردن هادی مشترک حفاظتی / خنثا از حروف PEN (که اولین حروف کلمات انگلیسی Protective Earthing + Neutral است) استفاده می شود .

با توجه به مطالب بالا سیستمهای تک فاز به قرار زیر خواهند بود :

سیستمهای دو سیمه :  $L1+N$  ;  $L1+L2$  ;  $L1+PEN$   
سیستم سه سیمه :  $L1+N+PE$

شکلهای ردیف ۲۱۶ را ببینید .

و سیستمهای سه فاز به قرار زیر خواهند بود :

سیستمهای سه سیمه :  $L1+L2+L3$  یا

سیستمهای چهارسیمه: (PE یا PEN یا N) + L1 + L2 + L3

سیستمهای پنج سیمه: PE + N + L1 + L2 + L3

شکلهای ردیف ۲۱۷ را ببینید.

## ۲۱۱-۲ -- شناسایی هادیها در سیستمهای جریان مستقیم

- برای مشخص کردن هادی خط از حرف L (که اولین حرف کلمه Line است) استفاده می شود.

+ L هادی مثبت:

- L هادی منفی.

- برای مشخص کردن هادی میانی از حرف M (که اولین حرف کلمه Mid است) استفاده می شود.

- برای مشخص کردن هادی حفاظتی از حروف PE (که اولین حروف Protective Earthing است) استفاده

می شود. شکلهای ردیف ۲۱۸ را ببینید.

یادآوری ۱ - برای نامگذاری یک هادی یا مقاومت یا هر نوع مفهوم دیگری با استفاده از حروف اختصاری، IEC هرگز دلیل انتخاب حرف یا حروف را به طور رسمی بازگو نمی کند. با توجه به شمار اعضای این سازمان و زبانهای مختلفی که از آنها استفاده می کنند شاید این سیاستی معقول باشد زیرا از اختلافات ناشی از تعصبات ملی جلوگیری می کند. اما برای ذهن کنجکاو استفاده کنندگان، کشف رمز حروف اختصاری فعالیتی جالب توجه باقی خواهد ماند.

یادآوری ۲ - در زیر حروف اختصاری اسامی هادیهای آورده می شوند که در حال حاضر در این کتاب کمتر به آنها اشاره خواهد شد. معیناً برای تکمیل لیست، مفید خواهند بود. ضمناً ممکن است در حال حاضر بعضی از آنها هنوز از طرف IEC رسمیت نداشته باشند.

DC در مورد  $FPE = \text{Functional Earthing} + \text{Protective Conductor}$

یا  $PER = \text{Protective Earthing} + \text{Return Conductor}$

## ۲۱۲ - نشانه های ترمیمی هادیها طبق IEC

برای شناسایی هادیهای مختلف در دیاگرامها و نقشه ها، IEC نشانه هایی را تدوین نموده است که در شکل

۲۱۲-۱ در زیر ارائه می شوند. استفاده از این نشانه ها در خواندن نقشه ها و دیاگرامها سهولت بسیاری را ایجاد می کند.

مبنای تهیه نشانه ها، جریان متناوب است اما از همان نشانه ها برای شناسایی هادیهای مشابه در جریان مستقیم نیز استفاده می شود.

هادی فاز	
هادی مشترک حفاظتی، خنثا	
هادی حفاظتی	
هادی خنثا	



شکل ۲۱۲-۱ نشانه های ترسیمی هادیا

شکلهای ردیف ۲۱۵، ۲۱۶، ۲۱۷ و ۲۱۸ را ببینید.

### ۲۱۳ - شناسایی نوع رابطه یک سیستم الکتریکی با زمین طبق IEC

گفته شد که زمین، مهمترین نقش را در سیستمهای برق به عهده دارد. درباره نقش زمین در برق صحبت شده است و در اینجا فقط به یادآوری نکات زیر بسته می شود.

همه سیستمهای عادی برق باید به زمین وصل باشند (قطه ختا) و در مورد یک سیستم مخصوص (سیستم IEC-II) که نسبت به زمین عایق است، باید اتصال به زمین وجود داشته باشد تا در صورت وقوع خرابی در سیستم II اتصال به زمین قابل کشف باشد.

IEC وصل بودن یک نقطه از سیستم را به زمین با حرف T نشان می دهد که حرف اول کلمه Terra یعنی "زمین" است (ریشه لاتین) و وصل نبودن یک نقطه از سیستم را به زمین یا وصل بودن آن را به زمین از طریق امپدانس بزرگ، با حرف I نشان می دهد که حرف اول کلمه Isolated است.

برای مشخص کردن مقدار مقاومت اتصال به زمین هادی ختا (یا فاز)، IEC از نشانه  $R_B$  استفاده می کند. شکلهای ردیف ۲۱۵ و ۲۱۶ و ۲۱۷ را ببینید.

### ۲۱۴ - شناسایی نحوه اتصال به زمین بدنه های تجهیزات الکتریکی طبق IEC

همانطوری که همه سیستمهای عادی برق باید به زمین وصل باشند، در همه سیستمهای برقی برای حفظ ایمنی انسان و دام در برابر برقگرفتگی، بدنه های هادی تجهیزات برقی باید یا از طریق هادی ختا و یا بصورت مستقیم، به زمین اتصال داده شوند. بنابراین نحوه وصل بدنه های هادی تجهیزات الکتریکی به زمین بسیار مهم است.

IEC وصل بودن بدنه های هادی تجهیزات را به زمین از طریق هادی ختا یا حرف N نشان می دهد که حرف اول کلمه Neutral (ختا) است و وصل مستقیم تجهیزات الکتریکی را به زمین با حرف T نشان می دهد.

برای مشخص کردن مقدار مقاومت اتصال به زمین بدنه های هادی تجهیزات الکتریکی (سیستم TT و IEC-II) از نشانه  $R_B$  استفاده می شود.

شکلهای ردیف ۲۱۵ و ۲۱۶ و ۲۱۷ را ببینید.

## ۲۱۵- نامگذاری سیستمهای الکتریکی طبق IEC

IEC سه سیستم الکتریکی را شناسایی کرده است. شناسایی اصلی با دو حرف از حروفی که قبلاً گفته شده اند انجام می شود. در مورد یکی از سه سیستم، از حروف اضافی هم استفاده می شود. از دو حرف اصلی شناسایی، حرف اول از سمت چپ رابطه سیستم را با زمین بازگو می کند: حرف اول از سمت چپ T یعنی یک نقطه از سیستم به زمین وصل است. حرف اول از سمت چپ I یعنی سیستم از زمین مجزا است یا با مقاومتی بزرگ به آن وصل است. از دو حرف اصلی شناسایی، حرف دوم از سمت چپ رابطه بدنه های هادی تجهیزات را با زمین بازگو می کند: حرف دوم از سمت چپ N یعنی بدنه های هادی به هادی سختای زمین شده وصل اند. حرف دوم از سمت چپ T یعنی بدنه های هادی، مستقل از زمین سیستم، به زمین وصل اند. با توجه به مطالب بالا سه سیستم مورد بحث به قرار زیرند:

### ۲۱۵-۱- سیستم TN

یک نقطه از سیستم وصل به زمین است (ختا) بدنه های هادی به سختای زمین شده وصل اند.

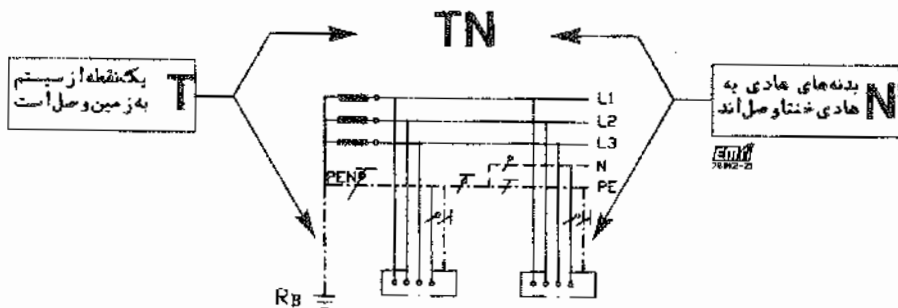

شکل ۲۱۵-۱ نامگذاری سیستم TN

### ۲-۲۱۵- سیستم TT

یک نقطه از سیستم وصل به زمین است (ختا) بدنه های مستقیماً به زمین وصل اند.

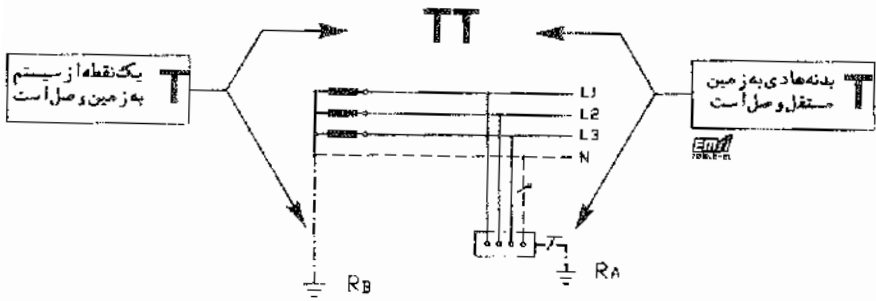

شکل ۲-۲۱۵ نامگذاری سیستم TT

### ۳-۲۱۵- سیستم IT

سیستم کلاً از زمین مجزا است بدنه های مستقیماً به زمین وصل اند.

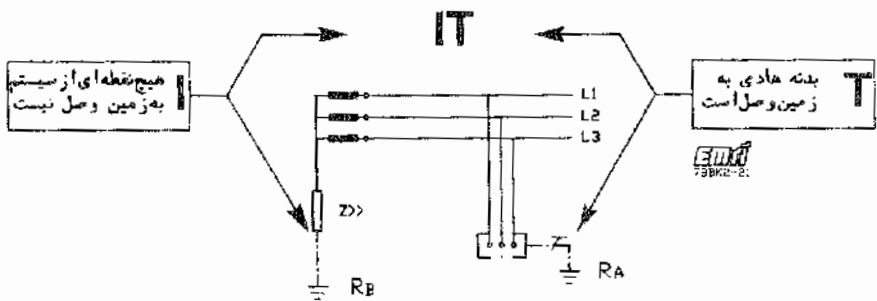

شکل ۳-۲۱۵ نامگذاری سیستم IT



## ۲۱۵-۴ زیر سیستمهای TN

از سه سیستم ذکر شده در بالا، سیستم توزیع TN متداولترین سیستم مورد استفاده می باشد. دلیل این کار سادگی و کم خرجی آن نسبت به دو سیستم دیگر است. در این سیستم فیوز، که ارزاترین وسیله حفاظتی است، عامل اصلی در ایجاد ایمنی در برابر اتصال کوتاه فاز به بدنه های هادی تجهیزات و در نتیجه برافروختگی می باشد در حالی که در دو سیستم دیگر، بجز موارد استثنایی، استفاده از وسایل حفاظتی مخصوص (مانند کلید جریان تفاضلی) برای این منظور لازم می باشد.

در سیستم توزیع TN، برای اتصال بدنه های هادی تجهیزات به زمین می توان از روشهای مختلفی استفاده کرد. این مسئله سبب می شود که این سیستم دارای سه زیر سیستم شود که برای مشخص کردن آنها علاوه بر دو حرف T و N از دو حرف کمکی دیگر نیز استفاده می شود. این دو حرف عبارتند از حروف S و C.

حرف سوم از سمت چپ S، یعنی بدنه های هادی از طریق یک هادی حفاظتی مخصوص (PE) در مبدا به نقطه ختای سیستم وصل می شود (سیستم TN-S).

حرف سوم از سمت چپ C، یعنی بدنه های هادی از طریق یک هادی حفاظتی مشترک حفاظتی و ختا (PEN) به زمین وصل می شوند (سیستم TN-C).

و علاوه بر این دو، زیر سیستم دیگری هم وجود دارد که از شروع تا نقطه ای از آن سیستم به شکل TN-C و از آن نقطه به بعد، سیستم به شکل TN-S است و به کل آن سیستم TN-C-S می گویند.

و به طور خلاصه سه زیر سیستم TN به صورت زیر خواهند بود:

### TN-S

سیستمی که در سراسر آن هادیهای حفاظتی و ختا (هادیهای N و PE) از یکدیگر مجزا می باشند.

### TN-C

سیستمی که در سراسر آن یک هادی مشترک، وظیفه هادیهای حفاظتی و ختا (PEN) را به عهده دارد.

### TN-C-S

سیستمی که تا نقطه ای از آن به صورت TN-C و از آن به بعد به صورت TN-S استفاده می شود.

شکلهای ۲۱۶-۱ و ۲۱۷-۱ را ببینید.

از سه سیستم TT و IT و TN فقط سیستمهای TT و IT به صورت دو حرفی قابل تشخیص می باشد ولی برای تشخیص کامل سیستم TN احتیاج به ذکر حروف اضافی است.

### TN-S

### TN-C

### TN-C-S

## ۲۱۶ - طرحواره های عمومی سیستمهای الکتریکی تکفاز متداول طبق IEC

طرحواره سیستمهای تکفاز متداول در شکلهای ۱-۲۱۶ و ۲-۲۱۶ و ۳-۲۱۶ نشان داده شده اند.

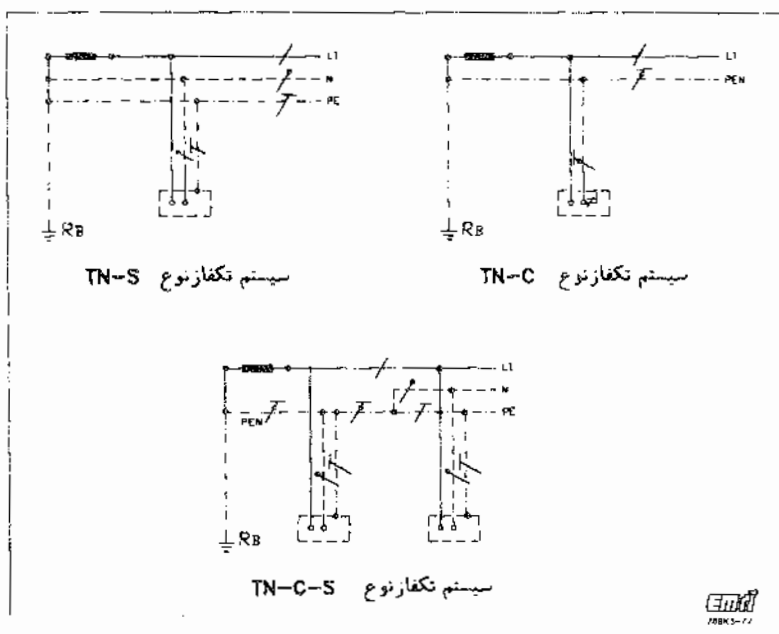

شکل ۱-۲۱۶ سیستم تکفاز نوع TN

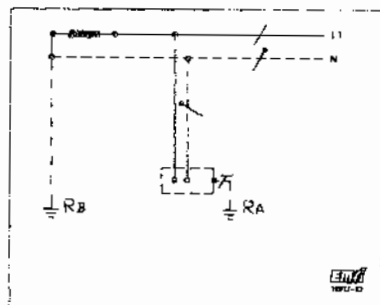

شکل ۲-۲۱۶ سیستم تکفاز نوع TT

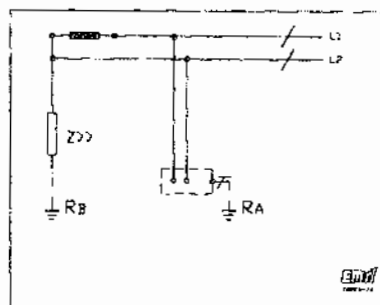

شکل ۳-۲۱۶ سیستم تکفاز نوع IT

## ۲۱۷- طرحواره های عمومی سیستمهای الکتریکی سه فاز متداول طبق IEC

طرحواره سیستمهای سه فاز متداول در شکلهای ۱-۲۱۷ و ۲-۲۱۷ و ۳-۲۱۷ نشان داده شده اند.

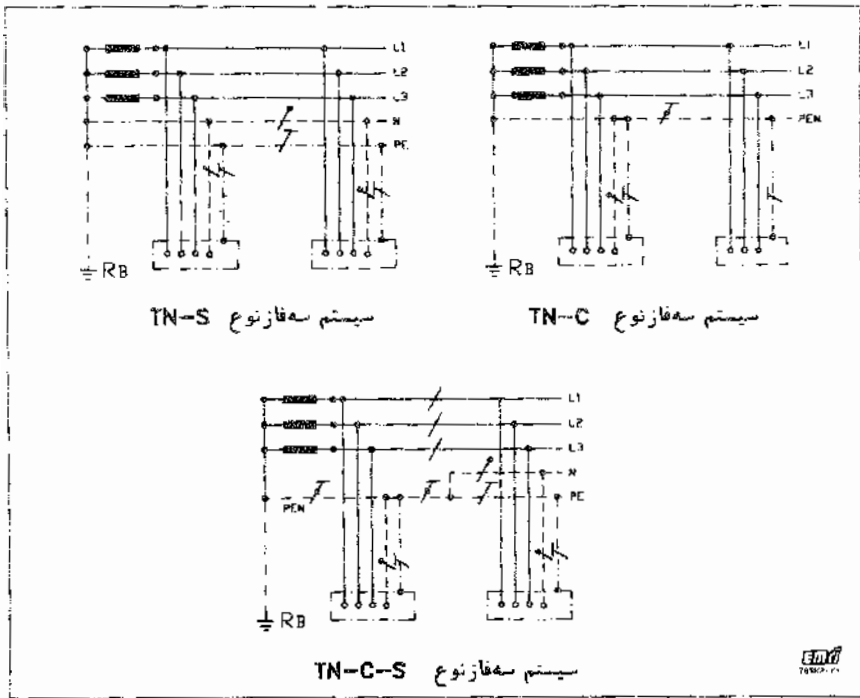

شکل ۱-۲۱۷ سیستم سه فاز نوع TN

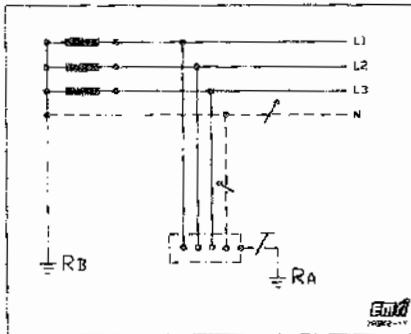

شکل ۲-۲۱۷ سیستم سه فاز نوع TT

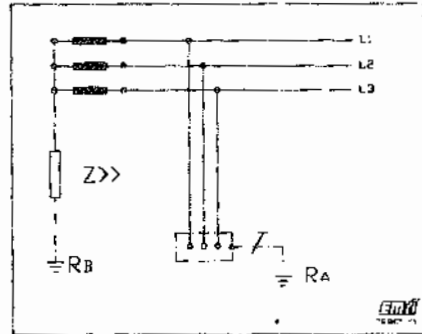

شکل ۳-۲۱۷ سیستم سه فاز نوع IT

## ۲۱۸- طرحواره های عمومی سیستمهای الکتریکی جریان مستقیم طبق IEC

IEC برای تشخیص سیستمها و هادیهای مختلف سیستمهای جریان مستقیم از همان اسامی و نشانه هایی استفاده می کند که برای جریان متناوب استفاده می شود. برای جریان مستقیم، IEC از دو حرف لاتین اضافه بر جریان متناوب استفاده می کند که شرح آنها در بند ۲۱۱-۲ داده شده است.

در زیر، همه سیستمهای متداول جریان مستقیم طبق گروه بندی IEC نشان داده شده اند.

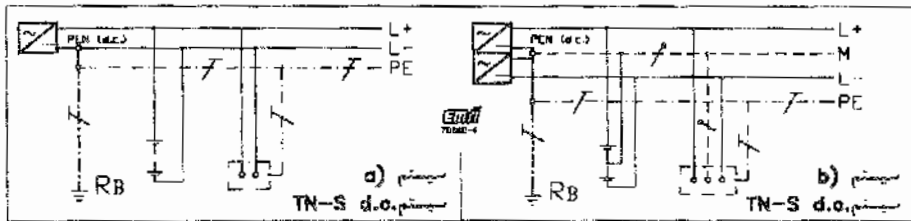

شکل ۱-۲۱۸ سیستم TN-S d.c.

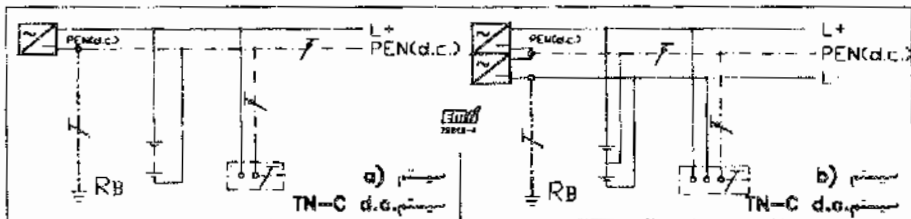

شکل ۲-۲۱۸ سیستم TN-C d.c.

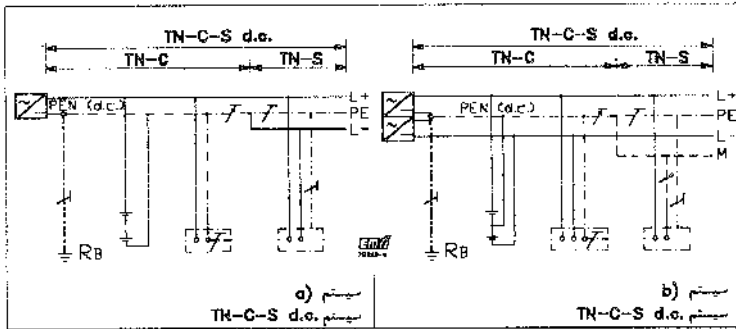

شکل ۲۱۸-۳ سیستم TN-C-S d.c.

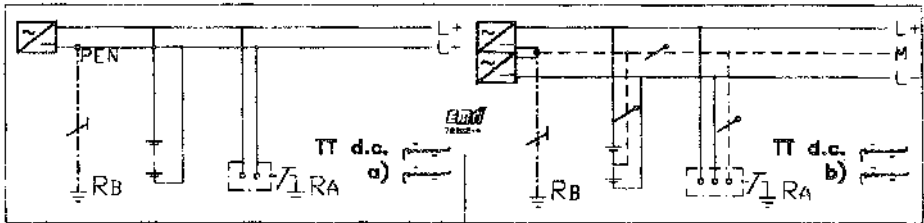

شکل ۲۱۸-۴ سیستم TT d.c.

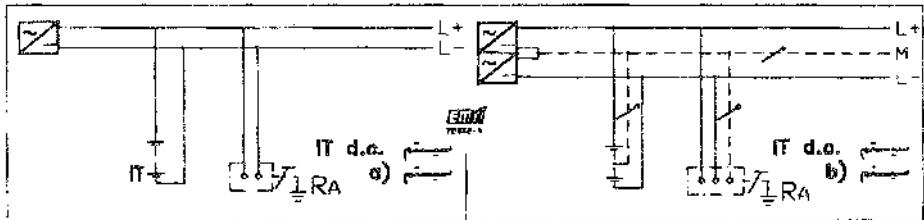

شکل ۲۱۸-۵ سیستم IT d.c.

## فصل سوم

### سیر تکاملی سیستم‌های الکتریکی

#### ۳۰۰- پیشگفتار

فردی که تازه پا به میدان مهندسی توزیع و مخصوصاً تأسیسات برق می‌گذارد، با سؤالاتی روبرو می‌شود که در دوران تحصیل، بدان توجه زیادی نمی‌شود و یا به طور گلرا برخورد می‌شود. چرا بدنه‌های هادی تجهیزات الکتریکی را زمین می‌کنیم؟ اصلاً زمین کردن یعنی چه؟ چرا بدنه‌های تجهیزات را عمداً به برق وصل می‌کنیم؟ حتی اگر این برق سیم خنثا یا نول باشد. و دهها سؤال دیگر از این قبیل ممکن است یک تازه وارد را به فکر وادارد.

نباید تصور شود که بروز این سؤالات ناشی از وجود نقص در نظام آموزشی است. به هیچ وجه این طور نیست. دوران تحصیل به قدر کافی پر از فراگردهای عمومی است و مسائل بالا، مسایلی اختصاصی هستند که باید اضافه بر برنامه‌های عادی فراگرفته شوند.

برای درک این که چگونه به اینجا رسیده‌ایم، لازم است مروری کنرا بر نحوه رشد و تکامل سیستمها داشته باشیم. هر چند این مرور به طور یقین بر پایه‌های تاریخی محکمی استوار نخواهد بود ولی هدف ما در این جا تحقیق دقیق تاریخی نیست، بلکه مروری است بر چگونگی سیر تحولاتی که منجر به پیدایش سیستمهای توزیع جدید شده است. یادآور می‌شود در تحولاتی که به پیدایش این سیستمها انجامید، ایمنی عامل اصلی حاکم بر این تحولات بوده است.

#### ۳۱- ظهور سیستمهای توزیع و تأسیسات برق

##### ۳۱۰- مقدمه

اتصال به زمین از دو نظر مهم است:

- ۱- حفظ سلامت خود سیستم، صرفنظر از خواستههای مربوط به ایمنی؛
  - ۲- حفظ سلامت و ایمنی افرادی که از سیستم برق استفاده می‌کنند.
- حفظ ایمنی مهمترین وجه بحث ما خواهد بود ولی اشاره ای مختصر به مهمترین علت وصل یک نقطه از سیستم به زمین برای تأمین خواسته سیستم و حفظ سلامتی آن (و ایمنی افراد)، به جا خواهد بود.

## ۳۱۱- مختصری درباره اتصال زمین سیستم

اتصال به زمین از نظر کار صحیح و سالم سیستم، دو هدف را دنبال می کند:

۱- ایجاد شرایطی که در آن سیستم از نظر فنی درست عمل کند.

این هدف با برقراری مسیری از طریق زمین به منبع تغذیه و کشف اتصال به زمین با استفاده از رله های حساس به دست می آید.

۲- ایجاد شرایطی که در آن عایق بندی سیستم سالم می ماند و این مسئله است که درباره آن کمی صحبت خواهد شد. در ساده ترین تحلیل ممکن، یک سیستم از رساناها و عایقها تشکیل می شود. رساناها باید تا جایی که ممکن است عبور جریان برق را تسهیل کنند و عایقها هم درست برعکس تا حدی که ممکن است جلوی عبور جریان برق از مسیری نخواستنه را بگیرند. یعنی عبور جریان برق باید در مسیری دلخواه برقرار شود و در سایر جهات جلوی آن گرفته شود. از بین این دو، عایقها حساستر از هادیها می باشند و علاوه بر دمای زیاد که به خودی خود سبب انهدام عایق می شود، بالا رفتن بیش از حد ولتاژ و اثر آن به مدتی طولانی، مخصوصاً در دمای بالا، عایق را زودتر از بین برده و سبب بروز خرابی در سیستم می شود.

به طور خلاصه اگر در تحلیل اولیه اثر دما را به حساب نیاوریم، عمر عایق بندی بستگی به شدت میدان و مدت زمان برقراری آن دارد. اگر شدت میدان کمی از مقدار مجاز آن بیشتر باشد، ممکن است پس از چند سال سبب خرابی عایق بندی شود و اگر این مقدار چند برابر مقدار مجاز باشد، در ظرف چند دقیقه یا ثانیه سبب از بین رفتن عایق بندی در ضعیف ترین نقطه سیستم گردد. بنابراین انتخاب مقدار اسمی یک عایق یا مقلد "مجاز" آن از نظر دوام نسبت به مقدار ولتاژ و مدت زمان برقراری، بستگی به داده های آماری و انتخاب صحیح آن دارد. در شکل ۱-۳۱۱ منحنی تغییرات ایستادگی عایق بندی یک کابل با توجه به تنش میدان الکتریکی و مدت زمان برقراری آن به عنوان مثالی نوعی، نشان داده شده است. بدیهی است در اینجا مطالعه دقیق برای تعیین شدت مجاز میدان و عمر عایقها هدف نمی باشد و تنها نشان دادن علل بروز خرابی در عایقها و سعی در محدود کردن شدت میدان در آنها منظور نظر ما خواهد بود. دیده می شود که تغییرات شدت میدان نسبت به زمان به نحوی است که شدت میدان با خطی افقی مجانب می باشد و این مقداری است که در مدتی طولانی، عایق بندی در آن شدت میدان مهتم نخواهد شد. یادآوری می کند که اثر گرما در این منحنی منظور نشده است و کافی است گفته شود که در دماهای مختلف، جای خط مجانب تغییر خواهد کرد و عامل جدیدی را وارد بحث می کند.

در هر حال آزمایش نهایی برای نوع و ضخامت عایق بندی تجهیزات که با توجه به قراین بدست آمده از منحنیهای شبیه آنچه که در شکل ۱-۳۱۱ نشان داده شده است انتخاب می شوند، استفاده از تجهیزات در طول زمان دراز است. دوام در طول زمان، محک اصلی کارایی عایق بندی سیستم است. زیرا در حال حاضر پایه علمی محکمی برای طبقه بندی عایقها از این نظر وجود ندارد.

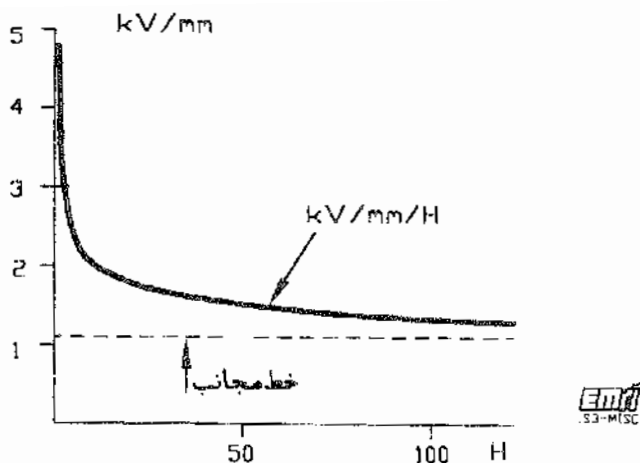

شکل ۱۰-۳۱۱ استانداردگی عایق در برابر تنش میدان الکتریکی نسبت به زمان (منحنی نوعی)

تا این جا با اثر شدت میدانی که عایقبتدی تحت تنش آن قرار می گیرد آشنایی حاصل شده و علل ازوم محدود کردن تنش این میدان در عایقبتدی ، نشان داده شده است . اما در مورد روشهای عملی محدود کردن شدت میدان، در بندها و بخشهای بعدی صحبت خواهد شد.

### ۳۱۴- تغییرات ولتاژ در سیستمی که به زمین وصل نیست

حال بینیم در حالت واقعی ، ولتاژها چگونه اثر می کنند . در شکل ۱-۳۲۱ دیده می شود که در صورت وصل نبودن یک نقطه از سیستم به زمین، وضعیت ولتاژها به این شرح خواهد بود: (1), (2), (3).

ولتاژ نقطه خنثا (N) نسبت به زمین در هنگامی که سیستم سالم است ، به علت وجود خازنهای طبیعی بین فازهای سیستم و زمین ، برابر صفر است و در این هنگام ولتاژهای موجود هیچ تیتش اضافی را بر روی عایقبتدی هادی خنثا و هادیهای فازها در سرتاسر سیستم، بوجود نخواهند آورد.

$$U_{N-E} = \text{صفر}$$

$$U_{L1-E} = U_0 = ۳۳۰ \text{ V}$$

$$U_{L2-E} = U_0 = ۳۳۰ \text{ V}$$

$$U_{L3-E} = U_0 = ۳۳۰ \text{ V}$$

اما اگر به سبب بروز سانحه ای در سیستم، یکی از فازها (L1) به زمین وصل شود، وضعیت ولتاژهای سیستم به قرار زیر خواهد بود (4), (5):



ولتاژ نقطه خنثا (N) نسبت به زمین در سیستمی که یک فاز آن به زمین وصل شده است دیگر برابر صفر نبوده بلکه برابر  $U_0$  می شود. در این هنگام ولتاژهای موجود تنششی را بر روی عایقبندهای خنثا و هادیهای فازها در سرتاسر سیستم بوجود خواهند آورد:

$$U_{N-E} = U_0 = 330 \text{ V}$$

$$U_{L1-E} = U = \text{صفر}$$

$$U_{L2-E} = U = 400 \text{ V}$$

$$U_{L3-E} = U = 400 \text{ V}$$

ممکن است چنین به نظر آید که این اختلاف ولتاژ قابل توجه نمی باشد. اما چنین نیست و همین مقدار ولتاژ ممکن است در زمانی طولانی عایقی را که برای آن پیش بینی شده است از بین ببرد. مسئله دیگری هم وجود دارد:

قبل از اینکه عایقبندهای در اثر بالا رفتن ولتاژها خراب شود، ممکن است پدیده دیگری ظاهر شود که خطر آن اگر بیشتر از خرابی عایقبندهای نباشد (که معمولاً تا بروز آن، مدتی طول می کشد) کمتر از آن نخواهد بود و آن، زدن جرقه بین نقاطی از سیستم است که ولتاژ آنها نسبت به هم بیشتر از دوام عایق آنها می باشد. مانند جرقه ای بین نقطه خنثا و قسمتهای زمین شده که اختلاف پتانسیل آنها قبل از سانحه صفر بود و پس از آن تبدیل به ولت  $U_0 = 330$  می شود و فازهای سالم نسبت به زمین که قبل از سانحه ولت  $U_0 = 330$  بود اینک تبدیل به ولت  $U = 400$  می شود.

البته می توان لوازمی را طرح کرد که به مدتی طولانی در شرایط سانحه دیده (وصل بودن یک فاز به زمین) کار کرده و عایقبندهای خود را حفظ کنند اما به طور قطع عایقبندهای آنها نسبت به دستگاههایی که یک نقطه از آنها (N) به زمین وصل است سنگین تر و گرانتر خواهد بود. به این دلیل و دلایل مهم دیگر، از سیستمهای بدون اتصال به زمین (سیستم II) فقط در موارد مخصوص استفاده می شود و در شبکه های عمومی کاربرد ندارند و بلکه استفاده از آنها در شبکه های عمومی ممنوع است.

## ۳۲- اولین سیستم توزیع ابتدایی

### ۳۲۱- شرح یک سیستم توزیع که پیش در آمد سیستم II امروزی است

آشنایی انسان با برق به طور کلی و با نقش زمین یا محیط زیست در آن و واکنش عایقها نسبت به شدت میدان الکتریکی و پیدایش جرقه ها بین نقاطی که تا لحظه ای پیش هیچ عیبی نداشتند (۲-۳۱۱) و مسایلی مانند اینها هنوز معلوم نبود. بنابراین اولین سیستمی که احتمالاً بوجود آمد، سیستمی بود که در شکل ۱-۳۲۱- (I) نشان داده شده است.

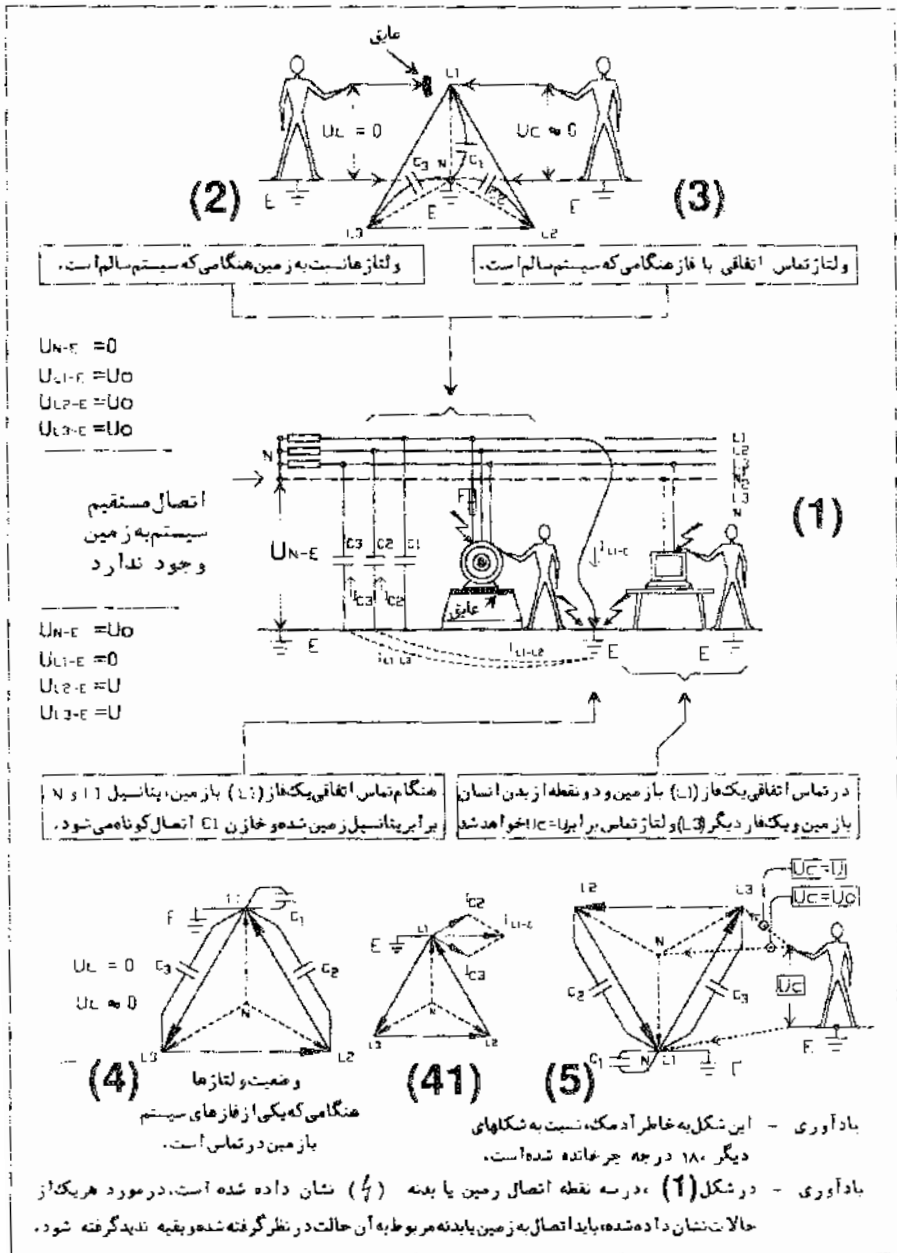

شکل ۱-۳۳۱ یک سیستم توزیع الکتریکی ابتدایی که اتصال به زمین ندارد (این سیستم پیش درآمد سیستمی است که امروزه II خوانده می شود)

هیچ نقطه ای از سیستم به زمین وصل نبود و یقیناً در اولین روزها لزوم آن نیز آشکار نشده بود. یادآوری می نماید که چنین سیستمی امروزه با نام سیستم IT (طبق IEC) شناخته شده و مورد استفاده است ولی از آن همراه با وسایل حفاظتی اختصاصی برای موارد مخصوص استفاده می شود و در شبکه های عمومی اصلاً مورد استفاده ندارند.

یادآوری - در شکل ۱-۳۲۱ همه اتصالات به زمین کامل فرض می شوند یعنی مقاومت آنها نسبت به جرم کلی زمین برابر صفر گرفته می شوند. در عمل چنین چیزی ممکن نیست. اتصالات از این نوع، همراه با مقاومت می باشند اما از نظر بحث ما در این جا فرض کامل بودن اتصالات کافی می باشد.

با اینکه اتصال مستیمی بین نقطه خنثا (N) و زمین وجود ندارد، به علت حضور خازنهای طبیعی، یک نقطه خنثای مصنوعی تشکیل می شود که ولتاژ آن نسبت به زمین صفر است. اگر عایق بندی سیستم نیز بی عیب باشد. انسانی که با تجهیزات سیستم در تماس است به علت وجود عایق بندی دچار برقگرفتگی نمی شود.

شکل ۱-۳۲۱- (2). در این وضعیت ولتاژهای بین اجزای مختلف سیستم در زیر شکل (2) نشان داده شده اند.

در شکل ۱-۳۲۱- (3) فرض شده است که یکی از فازها (L1) با بدنه موتور اتصالی پیدا کرده و در عین حال شخصی که روی زمین هادی ایستاده است با بدنه موتور در تماس است. در این حالت با توجه به امپدانس خیلی بالای خازنهای طبیعی، ولتاژی که بین دست (فاز L1) و پادای شخص (زمین) وجود دارد بسیار کم و نزدیک به صفر خواهد بود و انسان را دچار برقگرفتگی نخواهد کرد. متأسفانه همین نکته بعضی افراد را به این خیال و می دارد که این، بهترین سیستم است زیرا، با وجودی که انسان با برق تماس پیدا می کند دچار برقگرفتگی نمی شود.

بعدها خواهیم دید که این خاصیت بسیار ارزنده ای است که سیستم IT را منحصر به فرد می کند اما به شرطی که در آن از وسایل حساس و گران قیمت برای کشف اولین اتصالی به زمین و از وسایل قطع خودکار مدار برای عمل در حالتی که دومین اتصالی بروز کند (شکل 5) استفاده شود. بخش 388 را ببینید.

در شکل ۱-۳۲۱ (4) فرض شده است که یکی از فازها (L1) با زمین اتصالی پیدا کرده است. در این حالت خازن Uel اتصال کوتاه می شود. ولتاژ فاز L1 و زمین (I) برابر شده و ولتاژ بین فازهای سالم (L2 و L3) و زمین که در قبل از برخورد فاز L1 با زمین برابر ولت  $U_0 = 330$  بود، اینک تبدیل به ولتاژ فاز به فاز یعنی ولت  $U = 400$  می شود. در این حالت، خازن C1 اتصال کوتاه شده و از مدار خارج می شود و جریانهایی که در اثر اتصال کوتاه از خازنهای C2 و C3 عبور می کنند در شکل ۱-۳۲۱- (41) نشان داده شده اند.

نظر به اینکه اتصال یک فاز و زمین با وسایل عادی حفاظتی (فیوز - کلید خودکار) قابل قطع نمی باشد وجود آن ممکن است سریعاً مشخص نشده و رفع نقص نشود. در این حالت کلیه مسایل گفته شده در بند ۱-۳۲۱ وجود خواهد داشت و عایق بندی این سیستم باید قوی باشد و در غیر این صورت: بعد از مدتی دچار خرابی شده و یا در اثر بروز جرقه، آتش سوزی به راه اندازد.

در حالت اخیر یعنی اتصال یک فاز با زمین، اگر شخصی طبق شکل ۳۲۱-۱- (5) با فازی سالم تماس حاصل نماید، ولتاژ تماس به جای صفر  $U_c = U$  برابر با ولت  $U_c = U = 400$  خواهد شد که خیلی خطرناک است.

### نتیجه گیری

به نحوی که گذشت، استفاده از سیستم به ظاهر ساده بدون اتصال به زمین تنها یک حسن دارد و آن این است که در صورت سالم بودن عایق‌بندی سیستم، تماس با هر یک از هادیهای فاز، انسان را دچار برق‌گرفتگی نمی‌کند. زیرا مسیری که شامل بخشی از بدن انسان باشد، برای بسته شدن مدار وجود ندارد (شکل ۳۲۱-۱- (3)). اما اگر یکی از فازها با زمین تماس پیدا کرده باشد، تماس انسان با یکی از دو فاز دیگر، مانند حالت قبل بی‌خطر نبوده بلکه بسیار خطرناک خواهد بود. شکل ۳۲۱-۱- (5). مخصوصاً با توجه به اینکه تغییر حالت از وضعیت بی‌خطر به وضعیت خطرناک که بی‌خطر و بدون هیچ مقدمه اتفاق می‌افتد و ممکن است در نقطه نوری از سیستم توزیع پیش‌آید که قابل کنترل نیست. از طرف دیگر وصل یکی از فازها به زمین سبب می‌شود که در عایق‌بندی سیستم تنش ولتاژ بین نقطه خنثا و زمین و فازهای سالم و زمین بوجود آید که در درازمدت سبب شکست عایق‌بندی می‌شود. همچنین این مسئله ممکن است سبب بروز جرقه شود (مخصوصاً اگر بین خازنهای سیستم و بقیه اجزای رآکتیو آن رزونانس ایجاد شود) که آن هم سبب آتش‌سوزی شود.

در شکل‌های ۲-۳۲۱ و ۳-۳۲۱، روش‌های مختلف برای نشان دادن نحوه تقسیم ولتاژها و تشکیل زنجیره‌های عبور جریان برق‌گرفتگی، نشان داده شده‌اند.

### به‌طور خلاصه

- ۱- یک نقطه از سیستم باید زمین شود تا ولتاژها تثبیت شوند و عایق‌بندی سالم بماند
- ۲- یک نقطه سیستم باید زمین شود تا ولتاژ برق‌گرفتگی به شدت حالت پیش‌نمایش نباشد.

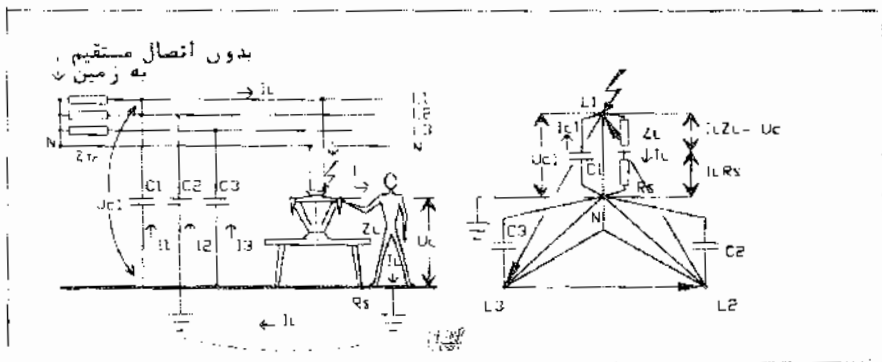

شکل ۲-۳۲۱ سیستم توزیع ابتدایی (بدون اتصال به زمین سیستم) که در آن متفاوتهای اتصال زمین دیگر منظور شده اند.

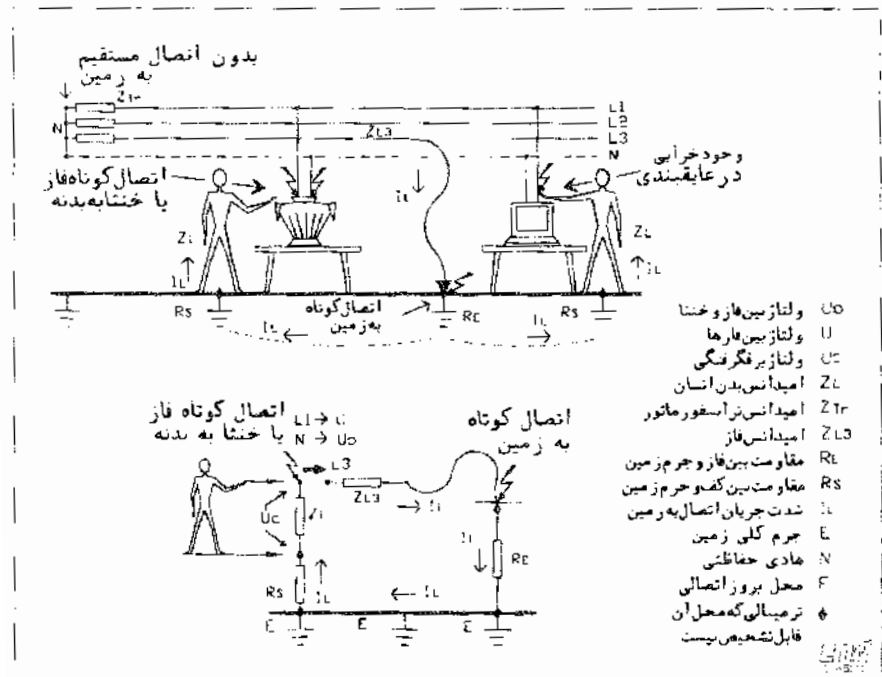

شکل ۲-۳۲۱ سیستم توزیع ابتدایی (بدون اتصال به زمین سیستم) که در آن تجربه مدار اتصال کوتاه در دو حالت مختلف نشان داده شده است.

### ۳۳ قدم بعدی: برقراری اتصال به زمین

۳۳۱ - شرح یک سیستم توزیع پیشرفته تر در سیر تکاملی سیستمها که مقدمه سیستم TT امروزی است

۳۳۱-۱ -- اگر فقط به ایجاد اتصال زمین سیستم بسنده شود

یعنی اگر طبق آنچه که تا حالا گذشت، یک نقطه از سیستم یعنی نقطه خنثی فقط با در نظر گرفتن لزوم حفاظت از عایق بندی و سایر خواصهای سیستم زمین شود، وضعیت از نظر برقرکتگی چگونه خواهد بود؟ شکل ۱-۳۳۱ این حالت را نشان می دهد. سیستمی که در این شکل نشان داده شده است در اصل همان سیستم شکل ۳-۳۲۱ است با این تفاوت که این بار نقطه خنثی سیستم به زمین وصل شده است. درباره "خوب" یا "بد" بودن این اتصال به زمین صحبتی نمی کنیم اما می توان از روی شکل معادله ای را که ولتاژ برقرکتگی را نشان می دهد نوشت.

با توجه به دیاگرام مدار، شدت جریان عبوری از بدن یا شدت جریان برقرکتگی عبارت است از:

$$I_L = \frac{U_0}{ZT_p + Z_{L3} + Z_L + R_N + R_B}$$

و ولتاژ برقرکتگی برابر خواهد بود با:

$$U_C = I_L \cdot Z_L$$

و یا با جاگذاریهای لازم:

$$U_C = U_0 \frac{Z_L}{ZT_p + Z_{L3} + Z_L + R_N + R_B}$$

در روابط بالا، امپدانسهای ترانسفورماتور و فاز صدمه دیده نسبت به امپدانس بدن و مقاومتهای اتصال به زمین  $R_N$  و  $R_B$  بسیار کوچکترند و برای همین می توان رابطه بالا را به صورت زیر خلاصه نمود:

$$U_C = U_0 \frac{Z_L}{Z_L + R_N + R_B}$$

به عنوان مثال در سیستمی که ولتاژ فاز به خنثی آن  $U_0 = 330$  ولت است اگر فرض کنیم:

امپدانس بدن انسان  $Z_L$  برابر  $3000$  اهم،

مقاومت زمین سیستم یا  $R_B$  برابر  $10$  اهم.

مقاومت بین بدن انسان و جرم کلی زمین  $R_N$  برابر  $1000$  اهم باشد، ولتاژ برقرکتگی  $U_C = 172$  ولت خواهد بود.

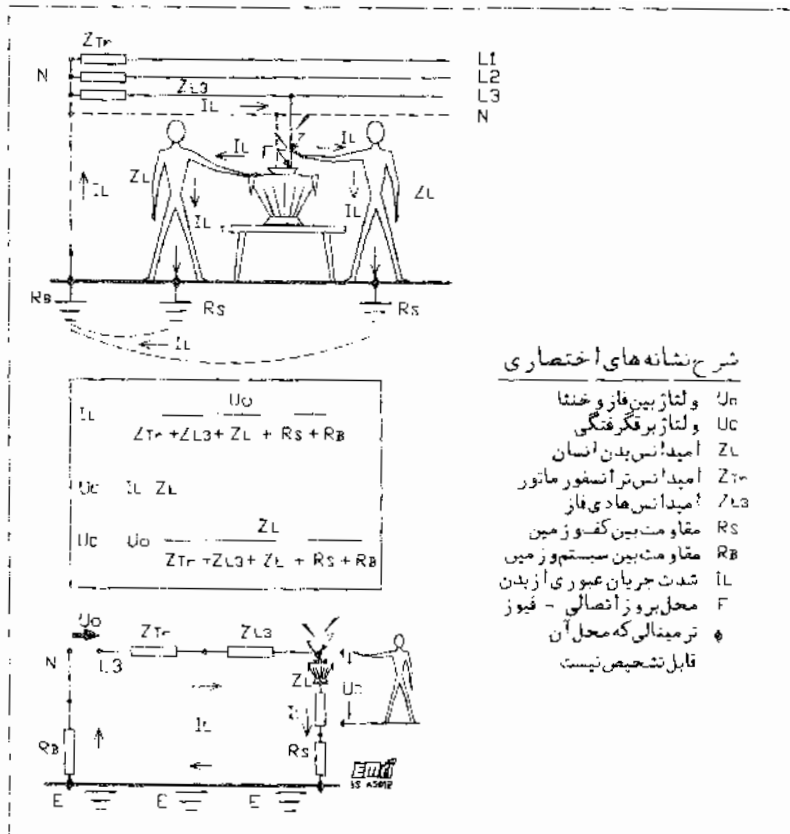

شکل ۳۳۱-۱ وضعیت برق گرفتگی در سیستمی که فقط ختای آن به زمین وصل است.

و اگر فضایی که اتفاقات گفته شده در آن می افتد، محلی نمناک باشد، یعنی مقاومت بین بدن انسان و جرم کلی زمین  $R_S$  به جای ۱۰۰۰ اهم، ۴۰۰ اهم باشد، در این صورت، ولتاژ برق گرفتگی  $U_c = 202$  ولت خواهد بود. در هر دو حالت  $U_c$  خیلی بیشتر از مقدار مجاز ولتاژ تماس یعنی  $U_{T1} = 50$  ولت است. بنابراین تنها وصل نقطه خنثا به زمین بدون آنکه فکری برای جلوگیری از برق گرفتگی شده باشد، کافی نیست.

#### یادآوری:

سیستمی که امروزه در خانه های ما مورد استفاده می باشد همین سیستم خطرناک و بی هویتی است که سالها پیش در راه جستجوی سیستمی ایمن، به نور انداخته شده است.

### ۳۳۱-۲ اگر علاوه بر اتصال زمین سیستم بدنه های تجهیزات نیز زمین شود

به نظر می رسد اولین فکر بعدی که به نظر متخصصین رسید، وصل بدنه های های تجهیزاتی الکتریکی به زمین بود، با این که بین بدنه تجهیزات و "زمین" اتصال کوتاه بوجود آید و ولتاژ بین آنها صفر شود. البته می دانیم که این، خیالی نادرست بود و در هیچ حالتی وصل شدن به "جرم زمین" بدون مقاومت، ممکن نیست (فصل چهارم را ببینید). شکل ۲-۳۳۱ حالت مورد بحث را نشان می دهد.

اگر امکان داشت که نقاط A و B را با یک هادی با مقطع بزرگ به هم وصل نمود، پتانسیل این نقاط با هم برابر می شد و در نتیجه اختلاف پتانسیلی بین دست و پاهای انسان تشکیل نمی شد تا ایجاد بر فکر فکری نمایانید. با صرف نظر کردن از مقداری که نسبت به سایرین کوچکتر می باشند و انتخاب اعدادی که به نظر می رسد با واقعیات مطابقت دارند در سیستمی که ولتاژ فاز به ختای آن  $U_0 = 230$  ولت است اگر فرض کنیم:

امپدانس بدن انسان  $Z_L$  برابر ۳۰۰۰ اهم.

مقاومت زمین سیستم یا  $R_B$  برابر ۱۰ اهم.

مقاومت زمین بدنه تجهیزات و جرم کلی زمین یا  $R_A$  برابر ۲۵ اهم.

مقاومت بین بدن انسان و جرم کلی زمین  $R_B$  برابر ۱۰۰۰ اهم باشد.

ولتاژ بر فکرتگی  $U_C = 123$  ولت خواهد بود.

با این که این مقدار کمتر از حالتی پیش می باشد، قابل قبول نیست. از طرفی محاسبات برای یک حالت عادی انجام شده است و در حالتی اختصاصی ولتاژ تماس خیلی بیشتر از مقدار بالا و البته بیشتر از مقدار مجاز ولتاژ تماس یعنی

$U_1 = 50$  ولت خواهد بود.

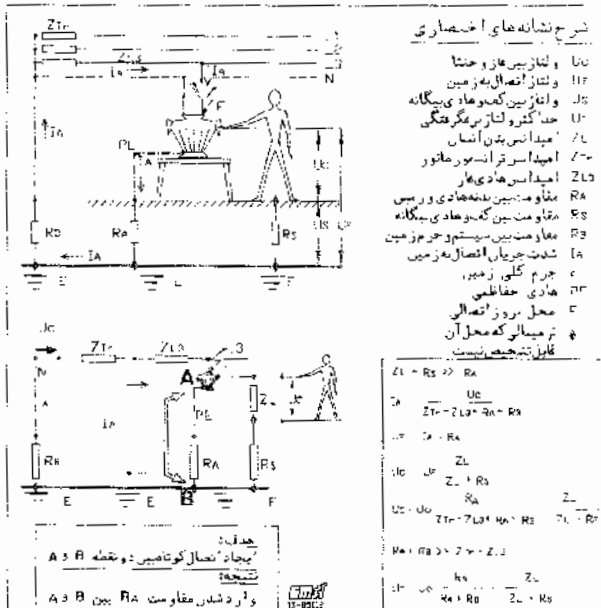

شکل ۲-۳۳۱ سیستمی که در آن علاوه بر نقطه ختای بدنه تجهیزات نیز به زمین وصل اند.



### ۳-۳۳۱ - اگر بدنه هادی تجهیزات با هادیهای یگانه زمین شده ساختمان، همبندی شده باشد.

به نحوی که در شکل ۳-۳۳۱ نشان داده شده است، در این حالت اگر شخص موردنظر در حوالی هادی یگانه قرار گرفته باشد چه با هادی یگانه تماس داشته باشد یا نداشته باشد، تحت ولتاژ برق گرفتگی قابل ملاحظه ای قرار نخواهد گرفت، زیرا امپدانس هادی حفاظتی PE بسیار کم است. البته به دلایل دیگری که بعدها بحث خواهد شد، این حالت نیز قابل قبول نیست ولی مثال خوبی است برای نشان دادن توانایی همبندی در جلوگیری از برق گرفتگی.

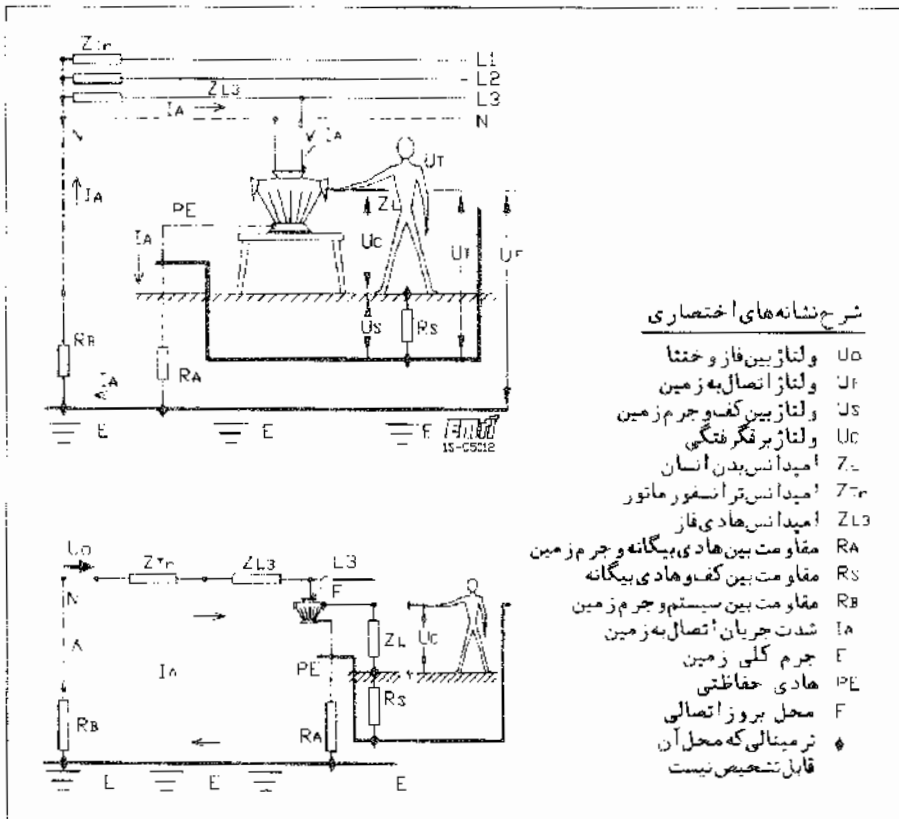

شکل ۳-۳۳۱ سیستمی که در آن بدنه تجهیزات با هادی یگانه زمین شده همبندی شده باشد.

### ۳۳۱-۴ - اگر بدنه هادی تجهیزات با هادیهای ییگانه زمین شده ساختمان همبندی نشده باشند.

شکل ۴-۳۳۱ حالت مورد بحث را نشان می دهد. اگر از مقادیر کوچک مقاومت و امپدانس هادی فاز و ترانسفورماتور صرف نظر شود و فرض شود که مقاومت بین جرم کلی زمین و هادیهای ییگانه در ساختمان بسیار کم است (شکل ۴-۳۳۱ (۱))، رابطه کلی ولتاژ اتصال کوتاه  $U_T$  یا  $U_A$  به صورت زیر در خواهد آمد (این رابطه کاربرد عملی ندارد اما برای بحث درباره مقاومت‌های نسبی بسیار مفید است):

$$U_T = U_0 \frac{R_A}{R_A + R_B}$$

(۱) اگر

$$m = \frac{R_B}{R_A}$$

رابطه بالا بصورت زیر درمی آید:

$$U_T = U_0 \frac{1}{1 + m}$$

$$R_A \rightarrow 0 \quad \text{اگر (۲)}$$

$$m \rightarrow 0$$

$$U_T \rightarrow U_0 \quad \text{آنگاه}$$

$$R_A \rightarrow 0 \quad \text{اگر (۳)}$$

$$m \rightarrow \infty$$

$$U_T \rightarrow 0 \quad \text{آنگاه}$$

(۴) و اگر

$$R_A = R_B$$

$$m \rightarrow 1$$

$$U_T \rightarrow 1/2 U_0 \quad \text{آنگاه}$$

به عبارت ساده تر :

الف) هر چه مقاومت سیستم ( $R_B$ ) نسبت به مقاومت بدنه های هادی ( $R_A$ ) کوچکتر باشد ، برق رفتگی شدیدتر خواهد بود .

$$R_A > R_B \llllllllll$$

ب) هر چه مقاومت بدنه های هادی ( $R_A$ ) نسبت به مقاومت سیستم ( $R_B$ ) کوچکتر باشد ، برق رفتگی ملایمتر خواهد بود .

$$R_B > R_A \llllllllll$$

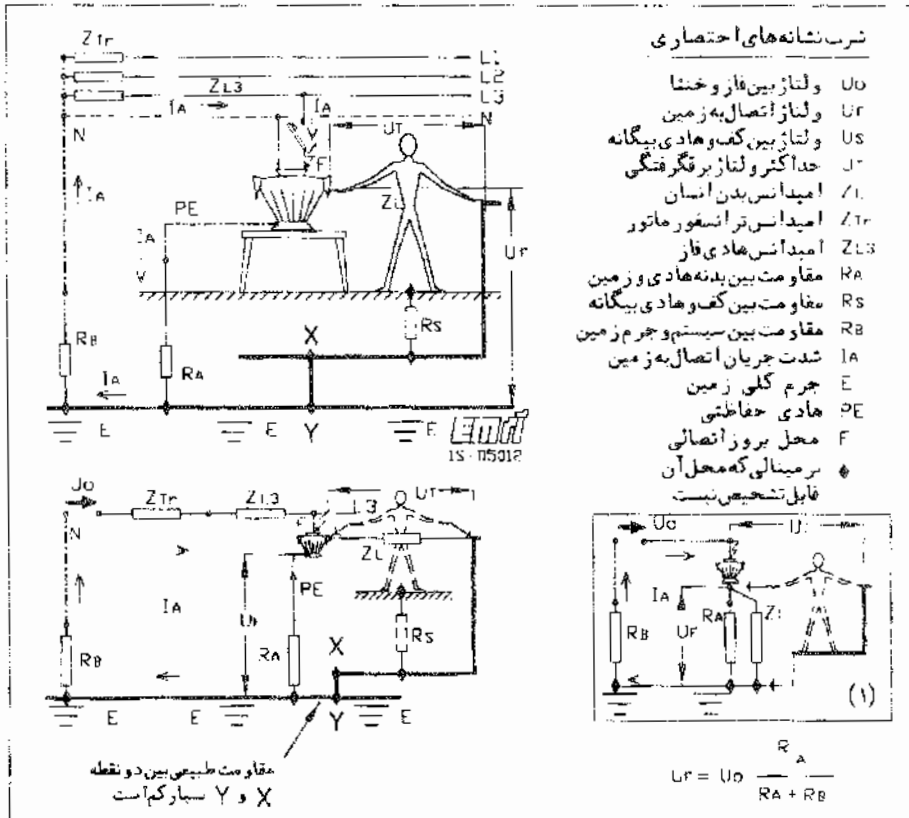

شکل ۳۳۱-۴ سیستمی که در آن مقاومت هادی بیگانه نسبت به جرم زمین بسیار کم و بدنه های هادی با آن در تماس نیست .

بدیهی است که در اغلب موارد، حالت (الف) برقرار است زیرا ایجاد یک زمین سیستم خوب (زمین ترانسفورماتور)

برای صاحبان سیستم (برق منطقه ای) ساده تر از ایجاد زمینی خوب یا بهتر برای مصرف کننده (مشترک) است .

## ۳۳۲ - قطع مدار قبل از آنکه برق‌گرفتگی اثر کند.

دیدیم که کم کردن یا از بین بردن ولتاژ تماس، عملی اقتصادی نبود. برای همین متخصصین به جای سعی در کم کردن یا از بین بردن آن، بر آن شدند که مدت زمان تأثیر برق را محدود کنند. به این منظور لازم بود به محض بروز اتصالی بین بدنه های هادی و هادیهای فاز، مدار به صورت خودکار قطع کند. مسائل مربوط به نحوه اثر برق و اهمیت زمان برقراری آن بر پدیده: برق‌گرفتگی، در فصل پنجم به طور مفصل بحث شده است.

در مورد سیستمهایی که بدنه های هادی آنها مستقیماً به زمین وصل می باشند - که در حال حاضر راجع به آنها بحث می شود- اکثر ولتاژ اتصالی یعنی  $U_{\text{ا}}$  از مقدار  $U_{\text{ا}} = 50$  ولت تجاوز کند. مدار تغذیه باید فوراً قطع شود. "فورا" را به صورت غیرمستقیم مشخص می کنند. به طور مثال برای فیوزهای زودذوب که ساده ترین و ارزاترین وسایل حفاظتی می باشند، "فورا" یعنی زمانی که در آن جریانی معادل ۳.۵ برابر جریان نامی فیوز یا بیشتر، آن را بسوزاند. بنا به فرض در این مدت، به کسی آسیبی از برق‌گرفتگی وارد نمی شود. راجع به این مسایل بحث مفصلتری انجام خواهند شد ولی در اینجا به همین اندازه بسنده می شود.

شکل ۳۳۲-۱ طرحواره یک مدار و مقاومتی را که لازم است برای اندازه های مختلف فیوز فراهم شود، نشان می دهد. بدیهی است ایجاد چنین شرایطی (مثلاً  $R_{\text{ا}} = 1.89$  اهم برای یک فیوز ۱۶ آمپری) اگر غیرممکن نباشد، آنگاه پرخرج است که در عمل مانع انجام آن خواهد شد.

در سیستمهایی با اتصال مستقیم بدنه ها به زمین (TT)، تأمین مقاومت کم برای الکتروود اتصال به زمین طبق جدول شکل ۳۳۲-۱ به منظور استفاده از فیوز یا کلید خود کار برای تأمین ایمنی بسیار مشکل است و بنابراین لازم بود چاره جویی دیگری به عمل آید.

دوره برای تأمین ایمنی در صورت وصل مستقیم بدنه های هادی به زمین اندیشیده شد:

۱ - استفاده از وسایل ایمنی (کلیدهای خودکار) بسیار حساس نسبت به جریانهایی نشست به زمین که نام جمعی آنها "وسایل یا کلیدهای جریان تفاضلی" (Residual Current Device = RCD) است.

۲ - استفاده از هادیهای بیگانه به عنوان اتصال به زمین و وصل اتصال زمین سیستم به این هادیها.

دریاره هر یک از موارد بالا به اختصار بحث خواهد شد.

### شرح نشانه‌های اختصاری

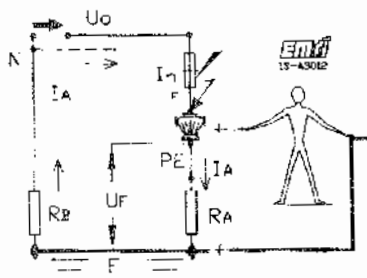

$$U_L = 50 \text{ V}$$

$$U_F \leq U_L$$

$$I_A \geq 3.5 I_n$$

$$U_F = I_A R_A$$

$$R_A \leq \frac{50}{3.5 I_n}$$

- $U_L$  ولتاژ بین فاز و خنثا
- $U_F$  ولتاژ بین فاز و خنثا
- $R_A$  مقاومت بدنه هادی و زمین
- $R_B$  مقاومت بین سیستم و زمین
- $I_A$  شدت جریان اتصال به زمین
- $\Gamma$  محل بروز اتصالی - فیوز
- $\Phi$  ترمینالی که محل آن قابل تشخیص نیست

مثال

برای فیوزهای زوددوب $I_n$								
63	50	36	25	20	16	10	6	= $I_n$ (A)
0.22	0.28	0.39	0.57	0.71	0.89	1.43	2.38	=> $R_A$ ( $\Omega$ )

شکل ۱-۳۳۲ هنگام استفاده از فیوز. شرطی که لازم است برای قطع به موقع مدار برقرار شود.

### ۱-۳۳۲ - قطع سریع مدار با استفاده از کلیدهای جریان تفاضلی (RCD)

کلیدهای جریان تفاضلی کلیدهایی هستند که اگر جمع جریانهای خروجی از کلید با جمع جریانهای ورودی به آن برابر نباشد - یعنی بخشی از جریان، هر چند کوچک، به جای برگشتن از طریق هادیهای مدار از راه دیگری مانند زمین به منبع برگردد - واکنش نشان داده و کلید را قطع می کند. ساختن کلیدهای تفاضلی با حساسیت زیاد (چند میلی آمپر) امکانپذیر است و برای همین در کاربرد آنها می توان برخلاف شرایطی که در استفاده از فیوز وجود دارد از اتصال به زمینهای با مقاومت زیاد، استفاده کرد (۱-۳۳۲ را ببینید) شکل ۲-۳۳۲ حداکثر مقاومتی را نشان می دهد که برای کلیدهای جریان تفاضلی با جریانهای عامل مختلف قابل استفاده می باشند

ناگفته نماند که کلیدهای جریان تفاضلی در اوایل توسعه برق وجود نداشتند و برای همین در ابتدا فقط از مسیر با ایدانس کم (۲-۳۳۲) برای این سیستم استفاده می شد.

### شرح نشانه‌های اختصاری

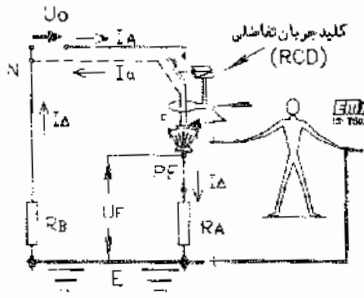

$$I_a = I_n + I_d$$

$$U_L = 50 \text{ V}$$

$$U_F = I_d R_A$$

$$R_A \leq \frac{50}{I_d n}$$

- $I_a$  شدت جریان نفاذی
- $I_{dn}$  شدت جریان نفاذی عامل
- $R_A$  مقاومت بین بدنه هادی و زمین
- $I_d$  حداکثر ولتاژ تماس مجاز (۵۰ ولت)
- ترمیالی که محل آن قابل تشخیص نیست

10000	2000	1000	650	300	30	= $I_{dn} \text{ (mA)}$
5	25	50	77	166	1666	$\rightarrow R_A \text{ (\Omega)}$

شکل ۳-۳۳۲ قطع سریع مدار با استفاده از کلید جریان نفاذی (RCD)

شکل ۳-۳۳۲ طرحواره کامل یک کلید جریان نفاذی را برای سیستم سه فاز نشان می دهد. کلید جریان نفاذی برای سیستم یک فاز، فرق اصولی با نوع سه فاز آن ندارد.

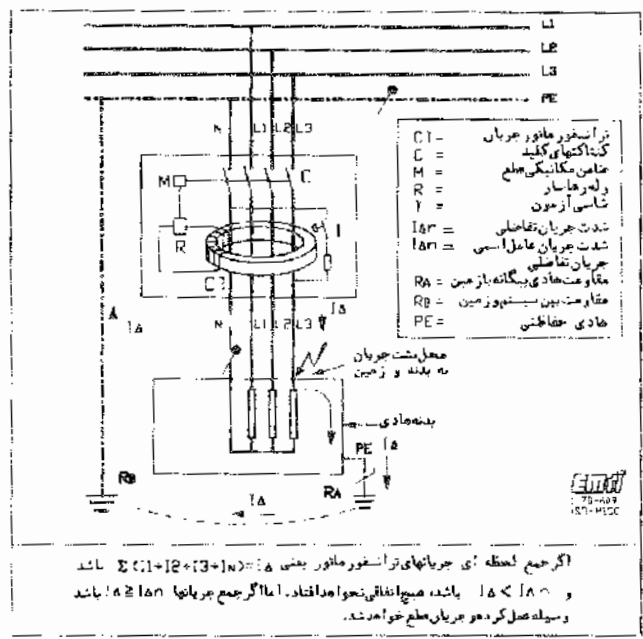

اگر جمع لحظه ای جریانهای ترانسفورماتور یعنی  $I_d = I_1 + I_2 + I_3 + I_N$  باشد و  $I_d < I_{dn}$  باشد، هیچ اتفاقی نخواهد افتاد. اما اگر جمع جریانها  $I_d \geq I_{dn}$  باشد وسیله وصل کرده در جریان قطع خواهد شد.

شکل ۳-۳۳۲ طرحواره یک وسیله (کلید) حفاظتی جریان نفاذی

### ۳۳۳-۴- قطع سریع مدار با استفاده از فیوز یا کلید خودکار و انتخاب مسیری با امپدانس کم برای جریان اتصال

در این حالت به جای وصل بدنه های هادی تجهیزات الکتریکی به زمین از طریق الکترود مخصوص، ( $R_A$ ) که معمولاً مقاومت آن نسبت به جرم زمین زیاد است، بدنه های هادی به اجسام فلزی گسترده یا هادیهای بیگانه به هم پیوسته که در تاسیسات وجود دارند اتصال داده می شوند (هادیهای که بدنه های هادی را به هادیهای بیگانه وصل می کنند، هادی حفاظتی یا (PE) نامیده می شوند) و در عین حال اتصال زمین سیستم (N) نیز به همان اجسام فلزی اتصال داده می شود. هادیهای بیگانه ای که برای این کار مورد استفاده قرار داده می شوند ممکن است یک یا چند نوع از انواع مختلف باشند.

انواع هادیهای بیگانه موجود باید همگی شیبندی شوند و سپس به عنوان "زمین" کم مقاومت مورد استفاده قرار گیرند. در این حالت مانند آن است که یک "جرم زمین" مصنوعی ایجاد شده و وصل شدن به آن برخلاف "جرم زمین" طبیعی، با مقاومتی بسیار کوچک انجام می شود.

در شکل ۳۳۳-۴ طرحواره یک سیستم اتصال به "زمین" مصنوعی نشان داده شده است.

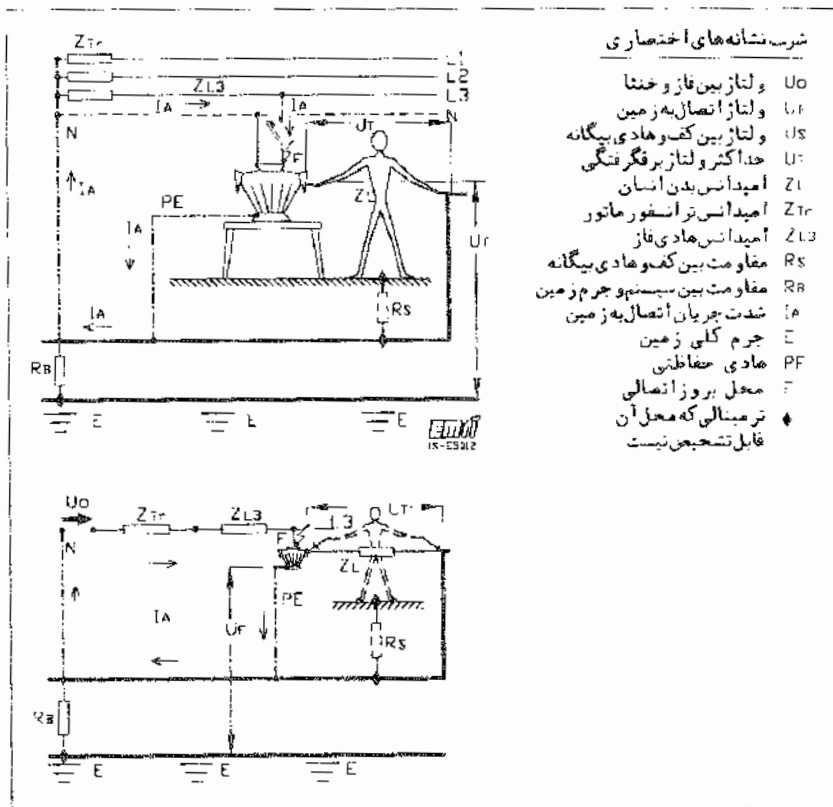

شکل ۳۳۳-۴ طرحواره یک سیستم اتصال "زمین" مصنوعی

در حال حاضر در مورد استفاده از هادیهای بیگانه به عنوان "زمین کم مقاومت" اختلاف نظر وجود دارد. به نظر می‌رسد IEC نسبت به این موضوع نظر مساعدی ندارد و بحث درباره سیستم TT را فقط با استفاده از الکترو اتصال زمین (خاک) بازگو می‌کند.

در هر حال نظر به اینکه در اینجا موضوع در چارچوب سیری در توسعه سیستمها دنبال شده است این بحث را ادامه نمی‌دهیم تا فرصتی دیگر برای ادامه آن پیدا شود. وانگهی دیده خواهد شد که سیستم قابل اطمینانی وجود دارد که متداولتر و ارزاتر از سیستم TT است.

### ۳۴ - آخرین قدم در راه تأمین ایمنی در برابر برق‌گرفتگی

#### ۳۴۱ - شرح سیستمی که در نهایت به نام TN مشهور گردید

استفاده از هادیهای بیگانه و بدنه‌های برای ایجاد مسیری با امپدانس کم به منظور بالا بردن جریان اتصال به زمین و قطع سریع مدار صدمه دیده برای رفع خطر برق‌گرفتگی تا مدتی جوابگوی حفظ ایمنی بود ولی کم کم معایب آن برملا گردید.

عیب عمده سیستم از نظر ایمنی این بود که از اجزای غیرالکتریکی، مانند لوله آب، اجزای فلزی ساختمان و بدنه‌های هادی لوازم الکتریکی و غیرالکتریکی به عنوان مسیر جریان اتصالی استفاده می‌شد بدون آنکه برخی از اجزای ناقل جریان، در اختیار گردانندگان برق باشد. اگر مثلاً یک قطع لوله آب مدت‌ها عهده دار عبور جریان اتصال کوتاه بوده ولی بعدها استفاده کنندگان از آن تصمیم به برچیدن آن و تأمین آب از مسیر دیگر برآمده باشند بدون آنکه به بهره بردار برق خبر این تغییرات را بدهند، تکلیف ایمنی الکتریکی چه خواهد شد؟ از این گونه اتفاقات ممکن است برای هر یک از اجزای ساختمانی هم پیش آید.

کم کم اشکال دیگری هم که مربوط به بهره برداری می‌باشد ظاهر گردید. این اشکال تا توسعه بی حد و حصر وسایل الکترونیکی، زیاد مهم نبود ولی به تدریج که الکترونیک جزو لاینفک زندگی گردید، معلوم شد که عبور جریانهای ناشی و اتصالی از سیستم هادیهای بیگانه در یک ساختمان، سبب ایجاد پارازیت (البته مقصود فقط نوع صوتی آن نیست) و اختلال در کار لوازم الکترونیکی می‌گردد.

به هر جهت و به هر دلیلی که باشد (عادت و سنت یکی از مهمترین این دلایل است)، بعضی از سیستمها یا کشورها به استفاده از هادیهای بیگانه به عنوان هادیهای حفاظتی ادامه دادند. ولی بعضیهای دیگر به این فکر افتادند که خود را از شر اتفاقات غیرقابل پیش بینی در هادیهای بیگانه خلاص کنند و تماماً به سیستم برقی متکی شوند. بنابراین

به جای استفاده از هادی بیگانه، از یک هادی که جزو سیستم برقی بوده و همراه با هادیهای فاز و هادی خدثا حرکت می‌کند، استفاده کردند و این هادی را هادی حفاظتی (PE) نامیدند و بدنه‌های هادی لوازم الکتریکی را به آن وصل کردند.

در مرحله اول، هادی حفاظتی تنها به بدنه‌های هادی تجهیزات الکتریکی از یک طرف و هادی خدثا (N) وصل می‌شد که این کار فقط در نقطه شروع تغذیه سیستم برق انجام می‌شد.



(ایجاد همبندی برای همولتاژ کردن. فکری بود که بعدها پدید آمد و اجرا گردید و درباره آن در فصل ششم صحبت خواهد شد).

در شکل ۱-۳۴۱ طرحواره یک سیستم اتصال به هادی ختا با استفاده از یک هادی مستقل حفاظتی (PE) نشان داده شده است. در این حالت فرض بر این است که هادیهای بیگانه ساختمان به هیچ یک از هادیهای سیستم یا بدنه های هادی تجهیزات وصل نیستند.

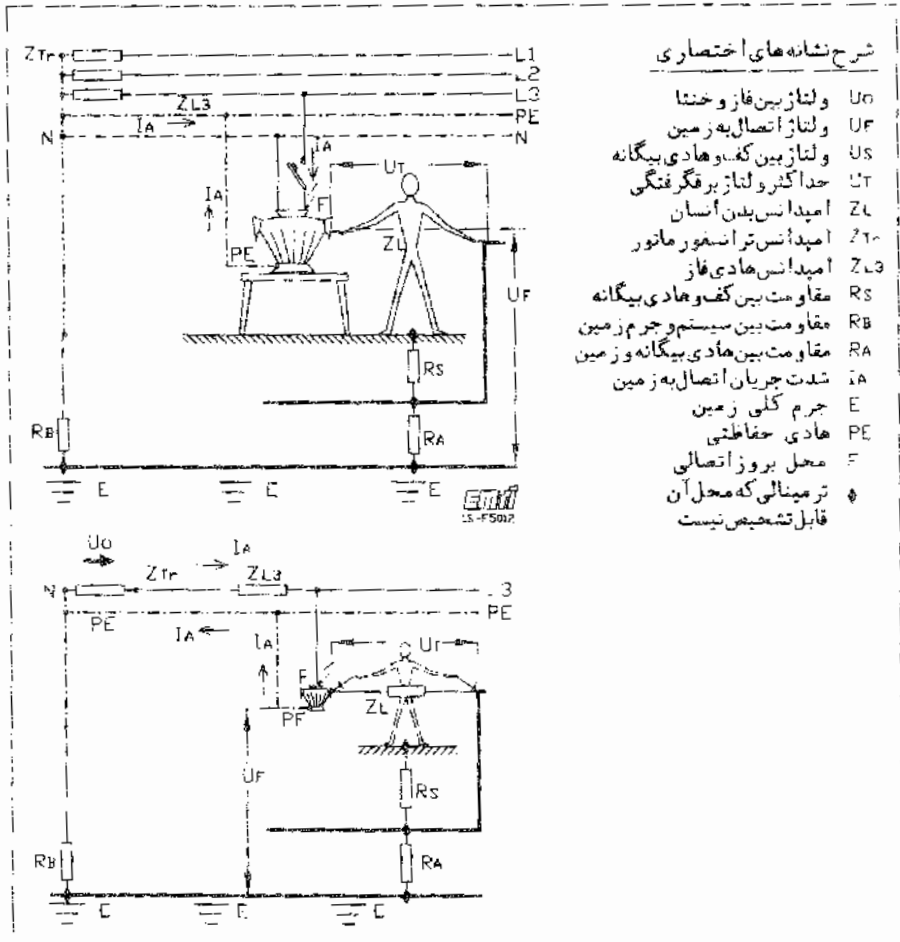

شکل ۱-۳۴۱ طرحواره یک سیستم توزیع با اتصال بدنه ها به نقطه ختا با استفاده از هادی حفاظتی

برای روشن شدن بیشتر مسایل مربوط به برگرفتگی، شکل ۱-۳۴۱ ارائه شده است که در آن جریانها و ولتاژهای اتصالی و برگرفتگی نشان داده شده اند.

در هر حال سیستم جدید (TN)، سرآمد سیستمها با توجه به سرمایه گذاری اولیه می باشد. در این سیستم استفاده از فیوز که ارزترین وسیله حفاظتی است و همچنین دیگر وسایل حفاظتی که در اثر شدت جریانهای بالا عمل می کنند (کلیدهای خودکار میناتوری و انواع کلیدهای خودکار)، قابل استفاده می باشند. سیستم قبلی (TT) در حالت کلاسیک آن احتیاج به کلیدهای جریان تفاضلی (RCD) گران قیمت دارد و اگر از یک کلید تفاضلی برای چند مدار یا حتی یک آپارتمان استفاده شود، در اثر بروز عیبی در یک مدار، کل تأسیسات خاموش می شود. استفاده از سیستم (IT) نیز در سیستمهای توزیع عمومی ممنوع است. در هر حال درباره هر یک از سیستمهای سه گانه به تفصیل صحبت خواهد شد.

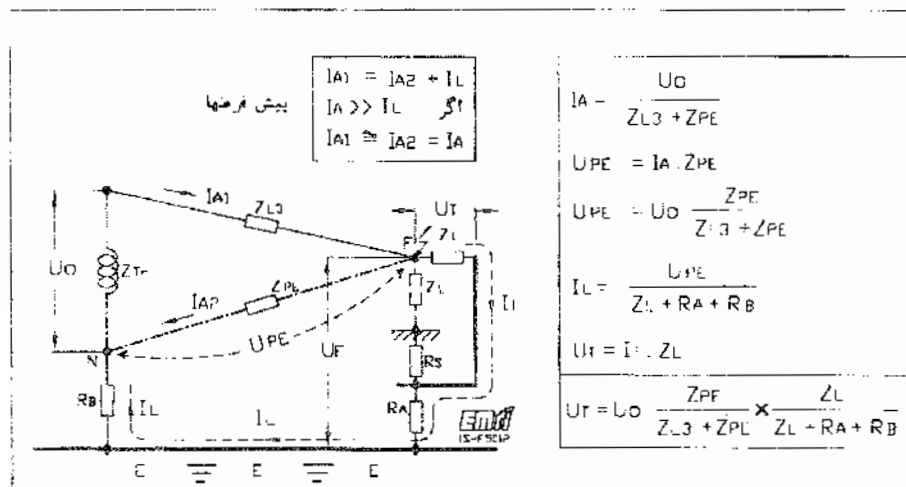

شکل ۲۰۳۴۱ جریانهها و ولتاژهای اتصال کوتاه و برقگرفتگی مربوط به حالت خاص شکل ۱-۲۴۱

## فصل چهارم زمین و مقاومت الکتریکی آن

### ۴۰۰ - پیشگفتار

هدف از اتصال به زمین هر چه باشد - تأمین ایمنی در برابر برق‌گرفتگی انسان یا حیوان در بهره برداری از سیستم الکتریکی، یا، حفظ عایق‌بندی سیستم یا ایجاد مسیری برای جریان عملیاتی با هدف تحریک لوازم حفاظتی به واکنش و یا تأمین ایمنی در برابر برق‌گرفتگی هنگام انجام تعمیرات بر روی تجهیزات با خطوط نیروی برق - وجود سیستم اتصال به زمین در سیستم‌های الکتریکی اجتناب ناپذیر است.

حتی در سیستم‌های IT که بدون اتصال به زمین به حساب می‌آیند، برای کشف وقوع اتصال فاز به زمین و تحریک رله زمین به واکنش، به ایجاد مسیری برای عبور جریان تحریک از طریق زمین احتیاج است، هر چند در این مورد، مقاومت اتصال به زمین باید به قدر کافی بالا باشد تا جریان تحریک از حد معینی بیشتر نشود.

در باره بسیاری از دلایل لزوم ایجاد اتصال به زمین و محل استقرار آن در سیستم الکتریکی یا در تأسیسات در فصل‌های دوم و سوم و پنجم صحبت شده یا خواهد شد و در اینجا بیشتر راجع به خواص الکتریکی و عواملی که کیفیت، طول عمر و دیگر خواص الکترود زمین و نحوه استقرار و طرز استفاده از آن را بازگو می‌کند، صحبت خواهد شد.

همچنین لازم است گفته شود که به علت اهمیت فوق العاده ای که اتصال به زمین در سیستم‌های الکتریکی دارد، درباره آن استانداردها، راهنماها و کتابهای نوشته شده است که هر یک نحوه نگرش افراد و گروهها و مکتهای مختلف را نسبت به این موضوع بازگو می‌کند.

از نظر نحوه بیان مسایل مربوط به زمین و نتیجه گیریهای آن نیز نگرشهای مختلفی وجود دارد.

البته هدف همه این نگرش ها یکی است. آشنا کردن خواننده با موضوع و استفاده صحیح از اتصال به زمین در عمل است. نوشته حاضر، مخصوصاً در زمینه نحوه بیان مقدمات، یکی از این نگرش ها است.

### ۴۰۰-۲ - ساختار کلی فصل و اهداف آن

مقصود از "اتصال به زمین"، اتصال به "جرم کلی زمین" است.

آشنا شدن با این مفهوم و پی بردن به معنای "جرم کلی زمین" برای فهم مطالب مربوط به اتصال به زمین و نقش الکترود زمین، اهمیتی بسیار زیاد دارد و به همین مناسبت قسمت ۴۰۱ از فصل حاضر به این موضوع اختصاص یافته است.

تا جایی که مربوط به مسائل عملیاتی و غیره باشد، اتصال به "جرم کلی زمین" ممکن است مستقیم یا از طریق نوعی امپدانس انجام شود. در اینجا فقط آن قسمت از اتصال به زمین مورد بحث خواهد بود که بلافاصله قبل از "جرم کلی زمین" قرار گرفته است و سعی بر این است که مقاومت آن کم باشد و یا از حدی معین بیشتر نباشد.

به طور کلی، بجز مواردی مانند سیستمهای II، در احداث اتصال به زمین، یا هادی ای که در تماس با زمین بوده و به آن "الکتروود زمین" گفته می شود، دو هدف زیر تعقیب می شود:

- ۱ - مقاومت اتصال به "جرم کلی زمین" یا خلاصه تر "مقاومت الکتروود زمین" تا حد امکان کم باشد.
- ۲ - تأسیسات اتصال به زمین - هادیها، الکتروود زمین، اتصالات و غیره - توانایی عبور جریانهای اتصال به زمین را در مدت برقراری این جریانها داشته باشند.

برای تحقق این هدفها لازم است موارد زیر مطالعه شوند:

- ۱ - جنس، مقاومت ویژه، دما و رطوبت خاکی که الکتروود در آن مدفون می شود؛
  - ۲ - جنس، اندازه ها و نحوه نصب الکتروود زمین؛
  - ۳ - نحوه انجام اتصالات به الکتروود زمین.
- علاوه بر اینها توجه به موارد زیر نیز ضروری خواهد بود:
- ۱ - چگالی جریان در سطح الکتروود در تماس با خاک؛
  - ۲ - پتانسیل بر روی سطح زمین در اطراف الکتروود.
- و در خاتمه، اندازه گیری مقاومت الکتروود زمین نسبت به "جرم کلی زمین" و در برخی موارد اندازه گیری مقاومت ویژه خاک، مهمترین کاری است که باید انجام شود.

## ۴۰۱ - "جرم کلی زمین" و مسائل وابسته به آن

### ۴۰۱-۱ - پیشگفتار

مقاومت یک الکتروود زمین، مقاومت آن نسبت به "جرم کلی زمین" ( $general\ mass\ of\ earth$ ) است. اکثراً به این نکته بدون توضیحات لازم، چیزی را روشن نمی سازد و لازم است در این مورد بیشتر بررسی شود.

۱ - ابتدا باید یادآور شد که برای بیان مقاومت (آکیو، القایی | رآکتیو | یا ظاهری | امپدانس |) در دست داشتن دو نقطه لازم می باشد و وجود مقاومت برای یک نقطه مفهوم ندارد. پس در مورد الکتروود زمین که تنها یک نقطه از آن در دسترس است، این مسئله چگونه توجیه می شود و بعبارت دیگر نقطه دوم مقاومت الکتروود زمین، در کجا واقع شده است؟

۲ - برای بیان مقاومت الکتروود مفهوم "جرم کلی زمین" ارائه شده است که طبق آن مقاومت الکتروود بین نقطه ای که در دسترس است (سر آزاد) و نقطه ای که در دسترس نبوده ولی به جایی به نام "جرم کلی زمین" ختم شده و به آن متصل می باشد، قرار گرفته است.

۳ - بااستناد به گفته های بالا لازم خواهد بود که این "جرم کلی زمین" دارای خواصی مهم باشد.

الف - آزمایش نشان می دهد که می توان قبول کرد که بین نقاط مختلف "جرم کلی زمین"، مقاومت در حد صفر است که مهمترین خاصیت وجودی این مفهوم است.

ب - "جرم کلی زمین"، مبنای اندازه گیری مقاومت زمین است و مقاومت زمین اندازه گیری شده مقاومتی است که بین سر آزاد الکتروود و "جرم کلی زمین" وجود دارد.

ج - "جرم کلی زمین" محدوده فیزیکی مشخصی ندارد و از لحاظ نظری، تمام زمینهای اطراف الکترود و در واقع کره زمین در تشکیل آن شرکت دارند.

#### ۴-۴-۱ - مفهوم "جرم کلی زمین" چگونه بوجود آمد

برای فهم مطالب مربوط به "جرم کلی زمین" یک آزمون فرضی به شرح زیر انجام می شود:  
یادآوری: "خیالی" بودن آزمون فقط تا این حد است که زمین محل آزمون یکدست و همگن فرضی می شود در حالی که در عمل علت لایه ای بودن زمینها ناهمگنی هایی در نتیجه اندازه گیریها ایجاد می شود و نظر به اینکه در اینجا هدف فقط پی بردن به اصول و مفاهیم است و به نتایج عملی بعداً پرداخته خواهد شد، آزمون در عالم خیال در زمینی همگن انجام می شود.

زمینی بزرگ، که تا عمق زیاد و مسافتهای طولانی در همه جهات از هر نظر همگن و یکنواخت است در نظر گرفته می شود. با این فرض، اگر تعدادی الکترود مشابه از نظر طول و جنس و سایر مشخصات در نقاط مختلف آن کوبیده شوند، با توجه به اصل تشابه، هیچ فرقی بین آنها وجود نخواهد داشت.

با توجه به گفته های بالا، دو الکترود مشابه انتخاب می شوند. یکی از الکترودها در نقطه ای از زمین مورد بحث کوبیده شده و در طول آزمایش بی حرکت باقی می ماند که الکترود ثابت نامیده میشود. الکترود دوم در نقاط مختلف کوبیده خواهد شد و الکترود متحرک نامیده می شود. نقطه شروع نصب الکترود متحرک، چسبیده به الکترود ثابت است. از آن پس، الکترود متحرک، بتدریج دورتر از الکترود ثابت در فواصلی معین و در راستایی غیر مشخص، نصب می شود. برای هر موقعیت از الکترود متحرک، مقاومت مجموعه دو الکترود با استفاده از یک اهم متر، اندازه گیری می شود. الکترود متحرک در هر تنبیر محل، کاملاً مشابه الکترود ثابت نصب می شود.

در باره ماهیت مقاومت های اندازه گیری شده بحث خواهد شد ولی قبل از آن، می توان گفت، که با توجه به اصل تشابه از مقاومت اندازه گیری شده در هر انتقال الکترود متحرک سهم هر یک از دو الکترود خواهد بود.

تنها نقطه ای که درباره مقاومت آن می توان با قطعیت اظهار نظر نمود، اولین نقطه اندازه گیری که در آن دو الکترود ثابت و متحرک، چسبیده به هم بوده و فاصله آنها صفر است. در این مورد مقاومتی که اهم متر نشان می دهد صفر خواهد بود.

اما مقاومت سایر نقاط اندازه گیری شده نسبت به فاصله به چه نحو خواهد بود؟

اگر منحنی تغییرات مقاومت یک الکترود (نصف مقدار اندازه گیری شده) نسبت به فاصله دو الکترود از یکدیگر بر روی محورهای مختصات رسم شود، ملاحظه خواهد شد که از نقطه صفر به بعد (الکترودها دورتر از همدیگر)، مقاومت به سرعت رو به ازدیاد رفته و سپس رفته رفته، با زیاد شدن بیشتر فاصله، از آهنگ رشد آن کاسته می شود تا جایی که رشد مقاومت نسبت به فاصله بقدری کم می شود که می توان آنرا نزدیک به صفر فرض کرد و به تعبیر ریاضی، منحنی تغییرات مقاومت الکترود نسبت به فاصله با خطی به موازات محور طولها تقریباً "مجاذب" می شود.

مقدار مقاومتی که در آن خط "مجاذب" محور عرضها را تلاقی می کند، همان مقدار مقاومت الکترود نسبت به "جرم کلی زمین" است.

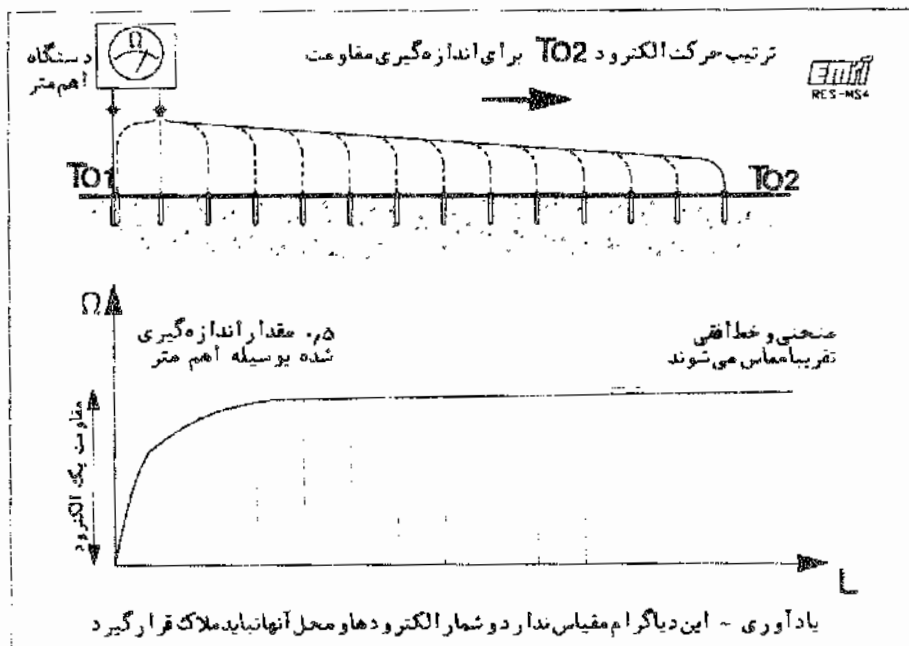

شکل ۴-۱- تغییرات مقاومت دو الکتروود نسبت به فاصله

اگر مسئله با دیدی کاملاً نظری بررسی شود، انتهای دوم مقاومت زمین که به آجرم کلی زمین وصل است در بی نهایت قرار دارد ولی بر اغلب موارد عملی و برای الکتروودهای ساده مانند یک الکتروود میله ای، سر دوم مقاومت یا بی نهایت را میتوان در فاصله ای در حدود ۱۰-۱۵ متری از آن انتهایی که در دسترس است فرض کرد، زیرا عملاً ۹۸٪ مقاومت لکتروود در این محدوده قرار دارد. در مورد الکتروودهای گسترده و مفصل، بی نهایت در فاصله ای بسیار دورتری قرار دارد. بخش ۴۹ دیده شود

با توجه به تغییرات مقاومت را نسبت به فاصله نشان می دهد و شکل ۴-۱-۲ که لایه های فرضی استوانه ای و کروی تشکیل دهنده مقاومت در اطراف الکتروود را نشان می دهد، می توان به نتایج زیر دست یافت:

۱ - بیشترین افت ولتاژ در محدوده ای از خاک که شعاع آن در اطراف الکتروود یکی دو متر بیشتر نیست، اتفاق می افتد (شیب زیاد منحی در اطراف الکتروود در شکل) در اینجا است که سطح مقطع "هادی" جریان (شعاع استوانه سما و کره های هم مرکز خاک در اطراف الکتروود) کوچکتر از همه است.

۲ با دورتر شدن از الکترود و بزرگتر شدن سطح مقطع "هادی" اطراف الکترود (بزرگتر شدن شعاع استوانه ها و کره های هم مرکز)، مقاومت خاک نسبت به فاصله ای مشابه در نزدیکی الکترود کمتر می شود و به همین سبب از شیب منحنی کاسته شده و حالت کوژی شکل بخود می گیرد.

۳ با دورتر شدن باز هم بیشتر از الکترود، سطح مقطع "هادی" (لایه های اطراف الکترود) آنگاه بزرگ می شود که مقاومت آن نسبت به طول خیلی خیلی کم می شود و در اینجا است که منحنی به سمت خطی که بموازات محور طولها است میل کرده و با آن مجانب می شود که همان مقاومت کل الکترود است. در واقع از آن پس سطح مقطع بقدری بزرگ است که از فاصله در مقاومت تقریباً بی تأثیر است.

۴- فاصله ای را که از نقطه استقرار الکترود ثابت تا محلی که در آن منحنی تغییرات مقاومت با خط افقی مقاومت مجانب می شود "حوزه ولتاژ الکترود" می نامند. در مورد زمین همگن فرضی، این حوزه در روی سطح زمین یک دایره کامل و در عمق بشکل یک استوانه با فاعده دایره ای که در ته آن به یک نیم کره ختم میگردد، فرض می شود ولی در مورد زمینهای واقعی، شکل سطح زمینی و عمقی آن کاملاً بستگی به مقاومتهای ویژه زمین در جهات مختلف خواهد داشت که مشخص کردن دقیق آن غیر ممکن است. ولی در هر حال بشکل دایره فرضی می شود.

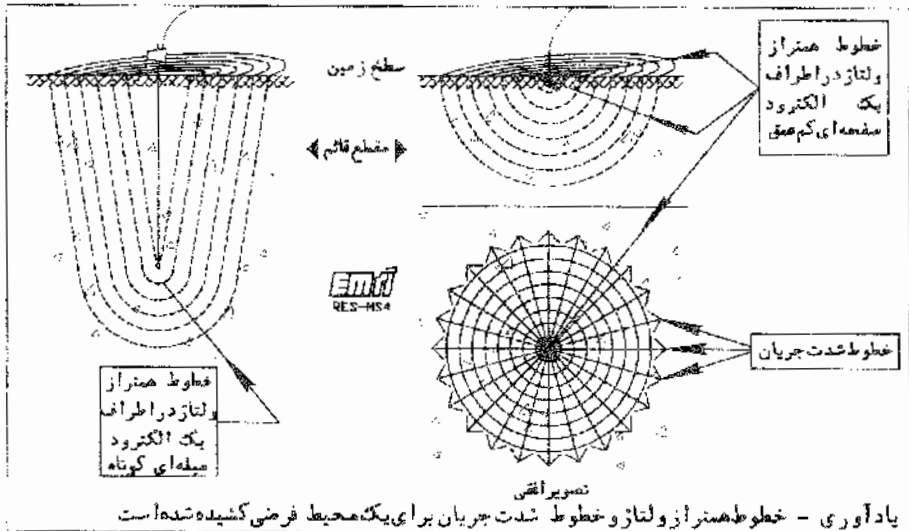

شکل ۴-۱-۲ لایه های استوانه ای / مخروطی و کروی تشکیل دهنده مقاومت خاک در اطراف الکترود

از محل الکترود ثابت تا محدوده حوزه ولتاژ، پتانسیل بتدریج زیاد شده و در محدوده حوزه به حداکثر خود می رسد و در واقع نشان دهنده افت کل ولتاژ در الکترود زمین است. اگر فاصله دو الکترود از حد حوزه ولتاژ الکترودها خارج باشد. دو الکترود را می توان مستقل فرض نمود ولی اگر فاصله الکترودها از شعاع حوزه کمتر باشد. و به اصطلاح الکترودها "در حوزه ولتاژ" یکدیگر قرار گرفته باشند. الکترودها را نمی توان مستقل فرض کرد. فاصله ای که در آن الکترودها خارج از حوزه یکدیگر خواهند بود. بستگی به مشخصات الکتریکی خاک دارد و در عمل این مقدر را ۱۰ تا ۲۵ متر انتخاب می کنند.

#### ۴۱ - مقاومت ویژه خاک و عوامل وابسته به زمین

مقاومت ویژه خاک در درجه اول بستگی به جنس آن و سپس رطوبت و دما دارد.

#### ۴۱۱ - مقاومت ویژه انواع خاک

در جدول شماره ۴ ۱ مشخصات انواع عمده خاکهای موجود در طبیعت نشان داده شده است. لازم است توجه شود که در هر حال مقاومت ویژه خاک، طبیعی الکترولیتی دارد و لذا مقدر رطوبت و ترکیب و غلظت مواد شیمیایی و نمکهای حل شده در آب آن، در مقاومت ویژه تاثیر فراوان دارند. همچنین دانه بندی و نحوه پخش دانه ها و تراکم آنها نیز بر مقاومت ویژه تاثیر فراوان دارند. با توجه به مطالب گفته شده، نظر به اینکه این عوامل جنبه محلی داشته و بعضی از آنها نیز تغییرات فصلی دارند، از جدول شماره ۴-۱ می توان فقط به عنوان راهنما استفاده نمود. مقادیر واقعی مقاومت ویژه را باید با اندازه گیری محلی آن، بخصوص در مواردی که خاک دارای طبیعتی چینه ای و مطبق باشد، بدست آورد.



جدول ۴-۱ نمونه هایی برای مقاومت ویژه خاک ( $\Omega m$ ) P

شرایط جوی			نوع خاک
ریزش باران: کم و شرایط کویری (کمتر از ۲۵۰ میلیمتر در سال)	ریزش باران: عادی و زیاد (بیش از ۵۰۰ میلیمتر در سال)	مقدار احتمالی	
گستره مقادیر واقعی	گستره مقادیر واقعی		
بستگی به سطح آب محل دارد	بستگی به سطح آب محل دارد	۵	خاکهای رسوبی و رسهای سبک
۱۰۰ تا ۱۰	۲۰ تا ۵	۱۰	خاکهای رسوبی باستانی انواع رسوبی
۳۰۰ تا ۵۰	۲۰ تا ۵	۲۰	مارلها
۳۰۰ تا ۵۰	۱۰۰ تا ۳۰	۵۰	سنگ آهک نوع متخلخل (گچ)
	۱۰۰ تا ۳۰	۱۰۰	سنگهای ماسه ای متخلخل
	۱۰۰۰ تا ۱۰۰	۳۰۰	کوارتزیت سنگ آهک متراکم یا بلوری (مرمر)
۱۰۰۰ و بیشتر	۳۰۰۰ تا ۱۰۰	۱۰۰۰	سنگهای رسی
		۱۰۰۰	گرانیت
۱۰۰۰ و بیشتر		۲۰۰۰	گنیس ها و شیست ها سنگهای آذرین

#### ۴۱۲ - تاثیر دما بر مقاومت ویژه

دمای خاک بر مقاومت ویژه بی تاثیر نیست ولی اهمیت آن بیشتر برای دمای انجماد و یا پایین تر از آن است و به این جهت است که نصب الکترود باید در عمقی که سرمای انجماد نتواند به آن نفوذ کند، انجام شود. از این رو توصیه می شود در همه حال (جز مناطق حاره) یک متر اول عمق الکترود در مقدار مقاومت آن به حساب آورده نشود.

## ۴۱۳ - انتخاب محل احداث الکترود زمین

در حالی که طبیعت اصلی و مشخصه های خاک یک منطقه را نمی توان "کلاً" تغییر داد. با انتخاب محلی مناسب برای نصب الکترود و بکارگیری روشهای آماده سازی آن، می توان به نتیجه ای بهینه دست یافت. در عمل، محل احداث اتصال زمین یا محدوده آن را به ندرت می توان انتخاب نمود زیرا عوامل خارج از کنترل مخصوص برق، محل احداث را مشخص می کند. به هر حال، در مواردی که ممکن باشد، محل احداث الکترود اتصال زمین باید به نحوی انتخاب شود که بسته ترتیب اولویت یکی از زمینهای زیر را شامل شود:

- زمین باتلاقی؛
  - زمین رسی یا چمنزار؛
  - زمین رسی مخلوط با کمی ماسه؛
  - زمین رسی مخلوط با سنگریزه و شن و ماسه؛
  - شن تر یا نمناک یا پست.
- و در مقابل باید سعی شود از احداث الکترود اتصال زمین در زمینهای زیر خودداری شود:
- زمینهای خشک؛
  - زمینهای ماسه ای و شن؛
  - زمینهای دارای انواع سنگهای سخت مانند گرانیت و غیره؛
  - زمینهایی که در آنها لایه سنگی گسترده ای در عمق کمی نسبت به سطح زمین قرار دارد.

بهر است زمین انتخاب شده. دارای زهکشی طبیعی نباشد، ولی انتخاب زمینی که اشباع بوده یا مملو از آب باشد، جز در مورد ماسه و شن لازم نخواهد بود. رطوبت بیش از ۲۰٪ (حد اکثر) در زمینهای معمولی تأثیر قابل ملاحظه ای در جهت کم کردن مقاومت نخواهد داشت. همچنین باید از مصلی که در معرض شستشو قرار دارند (مانند بستر نهرها و نظایر آن) اجتناب نمود زیرا جریان پیوسته آب ممکن است املاح مفید را شسته و از منطقه استقرار الکترود دور کند. در صورت روپرو شدن با خاک دستی. لازم است تا رسیدن به عمق خاک بکر و بیشتر پیش رفت. زیرا خاک دستی قابل اطمینان نبوده و در احداث الکترود زمین نباید به حساب آورده شود.

## ۴۱۴ - تأثیر آماده سازی محل احداث الکترود زمین

در بعضی موارد، برای کم کردن مقاومت اتصال به زمین ممکن است لازم باشد اقدام به آماده سازی و یا حتی تعویض خاک شود. آماده سازی خاک با استفاده از مواد شیمیایی انجام می شود. در این صورت لازم است ترتیبی اتخاذ شود که در نتیجه کم شدن و شسته شدن املاح در طول زمان، آماده سازی پیوسته در حال تجدید و یا تکمیل باشد تا از کارایی اتصال زمین کاسته نشود. از طرف دیگر در انتخاب روش آماده سازی برای هر موقعیت، لازم است محیط زیست و اثری را که مواد شیمیایی در آن باقی خواهند گذارد، به حساب آورد.

برای ایجاد یک اتصال زمین با عمری طولانی، شاید لازم باشد زمینی را که بلافاصله در اطراف الکترود قرار دارد با خاک یا ماده ای که مقاومت ویژه آن کم است، تعویض نمود. بهترین نمونه های این نوع آماده سازی عبارتند از:

- بتونیت:

- بتن:

- بتن خاص یا سیمان هادی که در آن از گرانولهای کربن یا خاکه ذغال به جای ماسه استفاده می شود. این نوع آماده سازی مخصوصاً در زمینهای سنگی و زمینهای که لایه سنگی در نزدیکی سطح آن قرار دارد بسیار موثر می باشد.

- روش سنتی، با استفاده از مخلوطی از نمک و ذغال.

استفاده از خاکستر کک به علت خاصیت خورندگی شدید آن برای آماده سازی توصیه نمی شود.

### ۴۱۵ - بررسی مقاومت الکتروود زمین با توجه به مقاومت ویژه خاک و ماده آماده سازی

رابطه ای که در زیر ذکر شده است مقاومت یک الکتروود زمین قائم را با توجه به مقاومت ویژه زمین و مقاومت ویژه ماده مورد استفاده برای آماده سازی و قطر آن در اطراف الکتروود زمین و غیره، ارائه می دهد. منظور از ذکر این رابطه این است که خواننده اثر مقاومت ویژه ماده آماده سازی و قطر آن در اطراف الکتروود را بر روی مقاومت، بررسی کند. دیگر مقادیر این رابطه مانند مقاومت ویژه خاک اصلی، قابل تغییر نیست و قطر و عمق (طول) الکتروود نیز بیشتر، بستگی به استانداردها و امکانات کوبیدن یا دفن کردن الکتروود دارد.

$$R = \frac{1}{2\pi L} \left\{ (\rho - \rho_c) \left[ \text{Log}_e \left( \frac{8L}{d} \right) \right] + \rho_c \left[ \text{Log}_e \left( \frac{8L}{d} \right) \right] \right\} \dots \dots \dots (4-1)$$

در این رابطه:

$\rho$  = مقاومت ویژه خاک بر حسب  $\Omega m$ :

$\rho_c$  = مقاومت ویژه خاک یا ماده آماده سازی بر حسب  $\Omega m$ :

$d$  = قطر الکتروود بر حسب متر:

$D$  = قطر خاک یا ماده آماده سازی بر حسب متر:

$L$  = طول الکتروود کوبیده یا دفن شده بر حسب متر.

محدوده مقاومت ویژه دو ماده اصلی آماده سازی، بتونیت و بتن، که بیش از همه مورد نظر می باشند به ترتیب زیر است:

- مقاومت ویژه بتونیت بسته به رطوبت موجود در آن از حدود  $3 \Omega m$  به بالا است. اگر این ماده نتواند

رطوبت زمین اطراف را جذب کند مقاومت آن خیلی زیاد شده، حجم آن کم و از الکتروود جدا خواهد شد.

- مقاومت ویژه بتن از حدود  $30 \Omega m$  تا  $90 \Omega m$  در تغییر است.

یادآوری ۱ - روش متداول در ایران، استفاده از مخلوطی از سنگ نمک شکسته و خاکه ذغال در اطراف الکتروود را

تجویز می کند. به آسانی می توان نتیجه گیری نمود که حاصل این نوع عمل آوردن خاک، کم کردن مقاومت ویژه  $\rho_c$

است و اینکه یکی از این مواد ماندگارتر از دیگری است (نمک در طول زمان حل شده و از لایه های مجاور الکترود دور می شود در حالی که ذغال باقی می ماند) در نتیجه مقاومت الکترود در اوایل احداث آن به شرط وجود رطوبت، کمتر بوده و در طول زمان با حل شدن و جابجا شدن نمک، به مقدار آن اضافه خواهد شد.

یادآوری ۲ - در کشور ما از الکترودی که مشکل از یک صفحه مسی به ابعاد  $0.5 \times 0.5$  متر بوده و در چاهی که بوسیله مینی کنده شده و عمق آن - بسته به شرایط محل - از چند متر تا چند ده متر است (معمولاً ۳ تا ۲۵ متر) به عنوان الکترود اصلی استفاده می شود و به قسمت قائم آن که معمولاً سیمی است مسی با مقطع ۲۵ میلیمتر مربع یا بیشتر، توجهی نمی شود در حالی که نقش این قسمت از الکترود شاید از خود صفحه مسی مهمتر باشد. کمی دقت و بررسی در رابطه بالا نشان خواهد داد که تاثیر قسمت قائم تا چه حد است.

#### ۴۲- اثر شکل الکترود بر مقاومت اتصال زمین

نظر به اینکه بیشترین افت ولتاژ در یک سیستم الکترود زمین، در حجم خاکی اتفاق می افتد که در فاصله حدود یک متری از سطح الکترود قرار دارد (تراکم جریان در این ناحیه بیشترین مقدار را دارد). لذا برای بدست آوردن حداقل مقاومت نسبت به زمین، لازم خواهد بود تراکم جریان در حجم ناحیه ای که در مجاورت الکترود قرار دارد، تا حدی که ممکن است کم باشد و سیستم به نحوی طرح شود که تراکم جریان با دور شدن از الکترود، به سرعت کم شود. برای رسیدن به این هدف لازم خواهد بود یکی از ابعاد حجم الکترود نسبت به دو بعد دیگر آن بزرگترین مقدار را داشته باشد. مثلاً استفاده از یک میله یا سیم یا تسمه نسبت به یک صفحه با همان سطوح جانبی، ارجحیت دارد. توجه شود که مقاومت یک الکترود با عکس مساحت جانبی آن نسبت مستقیم ندارد.

#### ۴۳- بررسی خصوصیات الکترودهای متداول و مقاومت آنها

##### ۴۳۰- کلیات

الکترودهای اتصال به زمین را می توان به دو دسته اصلی تقسیم کرد:

- الکترودهای مصنوعی، و
- الکترودهای موجود یا "طبیعی".

##### ۴۳۰-۱- الکترودهای مصنوعی

الکترودهای مصنوعی آنهایی هستند که فقط با هدف ایجاد اتصال به زمین برای تأسیسات الکتریکی نصب می شوند.

الکترودهای مصنوعی را، از نظر نحوه استقرار آنها در زمین، می توان به سه گروه تقسیم نمود:

- الکترودهای صفحه ای؛
- الکترودهای قائم؛
- الکترودهای افقی.

## ۴۳۰ - ۲ - الکترودهای موجود

الکترودهای موجود آنهایی هستند که با هدفی دیگر در زمین نصب شده اند و ممکن است در صورت وجود شرایط لازم، برای ایجاد اتصال به زمین از آنها به عنوان الکترود استفاده کرد.

الکترودهای موجود شناخته شده به قرار زیر می باشند:

- غلافهای هادی کابلها:
- اجزای فیزی سازه ها :
- سپرهای فیزی و میلگردهای شمعهای بتنی ؛
- لوله کشی آب ؛
- لوله کشی های فیزی دیگر ؛
- هرگونه تاسیسات زیرزمینی فیزی که در تماس با زمین بوده و مانعی برای استفاده از آن به عنوان الکترود زمین وجود نداشته باشد.

راجع به الکترودهای موجود در بخش ۴۵ بحث شده است .

## ۴۳۱ - الکترودهای صفحه ای

### ۴۳۱-۱ - کلیات

با توجه به کلیه جوانب ، الکترودهای صفحه ای در رده آخر ارجحیت انواع الکترودها قرار دارند . در اوایل رشد صنعت الکترونیک ، اعتقاد بر این بود که هر چه مساحت یک الکترود بیشتر باشد، مقاومت آن نسبت به جرم کلی زمین کمتر خواهد بود . پس از سالها تحقیق و تجربه معلوم گردید که این باوری نادرست بود و در برخی از نقاط دنیا، از جمله کشور ما ، استفاده از این نوع الکترود ، جزء سنت درآمده و برای تغییر آن با وجود دلایل فراوان، توان و زمان زیاد لازم خواهد بود .

مقاومت تقریبی یک الکترود صفحه ای از رابطه زیر قابل محاسبه می باشد :

$$R = \frac{\rho}{4} \sqrt{\left(\frac{\pi}{2A}\right)} \quad (۴-۲)$$

که در آن :

$\rho$  = مقاومت ویژه خاک به اهم متر ؛

$A$  = سطح یک طرف الکترود دفن شده به متر مربع ؛

$R$  = مقاومت الکترود صفحه ای به اهم متر

توجه شود که برای ابعاد معمولی ، مقاومت یک الکترود صفحه ای تقریباً با عکس ریشه دوم مساحت آن متناسب است نه با عکس مساحت آن . برای مثال مقاومت یک صفحه  $۰.۹ \times ۰.۹$  متر ، ۳۳٪ بیش از مقاومت صفحه  $۱.۲ \times ۱.۲$  متر است بنابراین برای کم کردن مقاومت بهتر است به جای یک الکترود با سطح بزرگ ، از دو یا چند الکترود موازی با سطحی کوچکتر استفاده شود .

در اغلب موارد برای تخمین مقاومت بک الکروود صفحه ای، استفاده از رابطه خلاصه زیر کافی است:

$$R \cong \frac{\rho}{4.D} \quad (۴۳)$$

که در آن:

$\rho$  = مقاومت ویژه خاک اهم متر:

$D$  = در مورد دایره برابر قطر و در مورد مستطیل برابر طول آن به متر است.

بهرتر است که صفحه الکروود به صورت قائم دفن شود تا خطوط جریان خارج شده از صفحه تا جایی که ممکن است یکنواخت پخش شده و کوتاه باشند و فشار خاک بر دو سمت الکروود یکنواخت باشد. الکرودهای صفحه ای از نظر نحوه استقرار آنها در زمین، خود به دو گروه تقسیم می شوند:

- الکرودهای صفحه ای کم عمق؛
- الکرودهای صفحه ای عمیق.

#### ۴۳۱ - ۲ - الکرودهای صفحه ای کم عمق

در مناطقی از دنیا که بطور کلی جوی نمناک دارند، استفاده از الکرودهای صفحه ای عمیق مرسوم نیست زیرا علت اصلی دفن صفحه الکروود در عمق بیشتر دستیابی به نم بیشتر و مقاومت ویژه کمتر زمین است. در این گونه مناطق، الکرودها معمولاً در عمق کم و با حداقل پوشش خاک از لبه بالایی صفحه برابر ۰،۶ متر نصب می شوند. جنس الکرودها معمولاً از مس با ضخامت حداقل ۲ میلیمتر یا آهن گالوانیزه گرم با ضخامت حداقل ۳ میلیمتر است. در انگلستان جنس صفحه مورد استفاده برای این الکرودها معمولاً چدن موجدار یا دنده دار است به ضخامت حداقل ۱۲ میلیمتر و به ابعاد ۱،۲×۱،۲ متر.

اتصال هادی زمین به صفحه زمین باید دست کم در دو نقطه مجزا انجام و برای هادی زمین و صفحه الکروود از دو جنس مختلف، محل اتصالها با ماده ای قیرمانند اندود شود تا این نقاط از عوارض الکترولیتی در امان بماند. در مواردی که امکان خوردگی سریع هادی زمین وجود داشته یا هادی زمین با مقطع کم انتخاب شده باشد، توصیه می شود هادی زمین از نوع عایقدار باشد تا از خوردگی سریع آن در اثر عوارض الکترولیتی پیشگیری شود. البته در این صورت سهم هادی لخت در کم کردن مقاومت زمین از دست خواهد رفت.

اگر یک الکروود صفحه ای مقاومت لازم را ارائه نداد، می توان از چند صفحه به صورت موازی استفاده کرد. برای رسیدن به حداقل مقاومت با صفحات موازی، قاعدتاً لازم است حداقل فاصله الکرودها نسبت به هم ۱۰ متر باشد، ولی با توجه به عمق کم دفن، حداقل فاصله مؤثر آنها را می توان حتی تا ۲ متر تقلیل داد. در این صورت مقاومت مجموعه دو صفحه نسبت به مقدار بدست آمده از محاسبه (با استفاده از رابطه بالا)، بیش از حدود ۲۰٪ تفاوت نخواهد داشت. توصیه بعضی مقامات دیگر برای حفظ مقاومت الکرودها در حد معقول این است که هنگام نصب چند الکروود صفحه ای به صورت موازی، فاصله ای به مقدار سه برابر بزرگترین بعد صفحه، بین آنها برقرار شود.

در مورد بعضی از لایه های خاک با مقاومت ویژه زیاد، آماده سازی محل دفن الکترود بجا خواهد بود

### ۴۳۱-۳ - الکترودهای صفحه ای عمیق

در بالا گفته شد که علت دفن الکترود در عمق زیاد (بیش از حدود ۳ متر)، رسیدن به لایه های نمناک زمین با مقاومت ویژه کمتر است.

بدیهی است که دفن صفحه در عمق زیاد علاوه بر تحمیل مخارج اضافی اولیه، این اشکال را در بر دارد که برای کم کردن مقاومت از راه دفن بیش از یک صفحه: لازم خواهد بود فاصله این صفحات نسبت به هم خیلی بیشتر از ۲ متر و یا سه برابر بزرگترین بعد صفحه که در بالا برای صفحات کم عمق گفته شده است - باشد.

از طرف دیگر قسمت قائم الکترود باید به حساب آورده شود که در کم کردن مقاومت آن نقش عمده دارد و در واقع عکس مقاومت کل تقریباً برابر مجموع عکس دو مقاومت صفحه ای و قائم (سیم اتصال) خواهد بود.

با بالا رفتن دستمزدها در سالهای اخیر، مخارج نصب الکترودهای عمیق صفحه ای زیاد شده است و شاید موقع آن فرار سیده باشد که تجدیدنظر عمده ای در انتخاب نوع الکترود متداول به عمل آید. بدیهی است که در این امر پیش قدمی عوامل وزارت نیرو مطلوب خواهد بود.

### ۴۳۲ - الکترودهای قائم

#### ۴۳۲-۱ - کلیات

الکترودهای قائم از متداول ترین نوع الکترود می باشند مخصوصاً در مواردی که فضای افقی کافی در دسترس نباشد یا برای کم کردن مقاومت زمین، الکترودهای قائم و افقی با هم بکار روند. مقاومت تقریبی یک الکترود قائم. از رابطه زیر محاسبه می شود:

$$R = \frac{\rho}{2\pi L} \left[ \log_e \left( \frac{8L}{d} \right) - 1 \right] \quad (4-4)$$

در این رابطه:

$\rho$  = مقاومت ویژه خاک بر حسب اهم متر؛

$d$  = قطر الکترود بر حسب متر؛

$L$  = طول الکترود کوبیده شده بر حسب متر.

از این رابطه معلوم می شود که تأثیر قطر الکترود بر مقاومت آن نسبتاً جزئی است ولی در صورت ثابت بودن  $\rho$  و  $d$ ، تأثیر جزء لگاریتمی رابطه بالا در تغییرات مقاومت بر حسب عمق به نحوی است که هر چه الکترود طولانی تر شود، از

اثر طول بر کم شدن مقاومت کاسته خواهد شد. برای مثال در جدول ۴-۲ مقاومت الکترودهایی به قطر ۱۶ میلیمتر و طولهای مختلف نشان داده شده است:

جدول ۴-۲ تغییرات مقاومت یک الکتروود نسبت به عمق آن

طول الکتروود (متر)	مقاومت نسبی (اهم)	طول الکتروود (متر)	مقاومت نسبی (اهم)
۱	۰٫۱۳۰ ρ	۷	۰٫۱۶۲ ρ
۲	۰٫۱۷۴ ρ	۸	۰٫۱۴۵ ρ
۳	۰٫۲۳۴ ρ	۹	۰٫۱۳۰ ρ
۴	۰٫۲۶۰ ρ	۱۰	۰٫۱۱۹ ρ
۵	۰٫۲۱۶ ρ	۱۱	۰٫۱۱۰ ρ
۶	۰٫۱۸۶ ρ	۱۲	۰٫۱۰۲ ρ

نتیجه گیری عملی از محاسبات بالا این است که در یک زمین یکدست (ρ ثابت)، یک تا سه متر اول طول الکتروود بیشترین اثر را بر مقدار مقاومت آن دارد و از آن پس اثر زیاد طول بر مقاومت کمتر و کمتر می شود. لذا در این شرایط، اضافه کردن به طول الکتروود برای کم کردن مقاومت آن به صرفه نخواهد بود و در این موارد برای کم کردن مقاومت، استفاده از چند الکتروود به صورت موازی، به جای یک الکتروود عمیق، بهتر و باصرفه تر است.

شکل ۴-۳۳ - ۱ تغییرات مقاومت تقریبی یک الکتروود به قطر ۱۶ میلیمتر با طولهای مختلف در زمینی یکدست با مقاومت ویژه ρ (Ωm) را نشان می دهد.



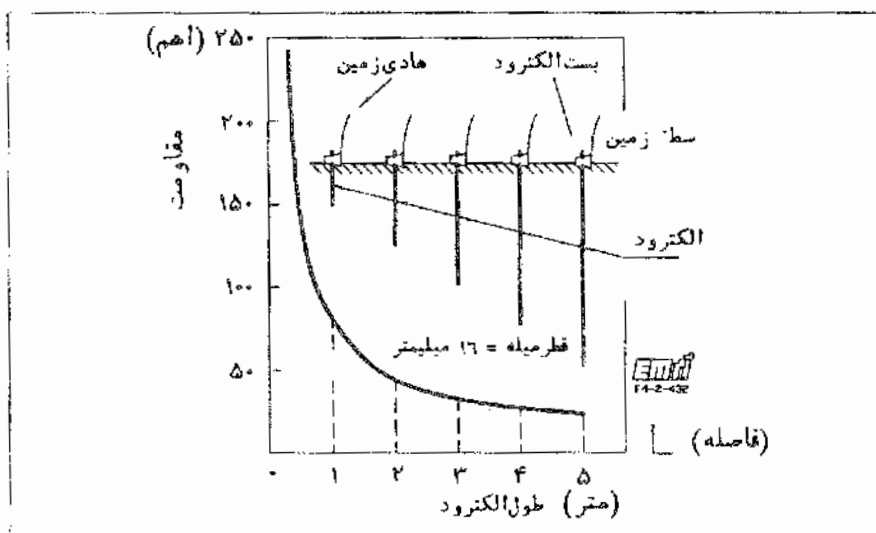

شکل ۴۳۲ - ۱ تغییرات مقاومت یک الکترود قائم نسبت به عمق آن

از الکترودهای قائم با عمق زیاد در مواقعی استفاده می شود که مقاومت ویژه ( $\rho$ ) لایه های پایینی خاک کمتر از مقاومت ویژه لایه ها در عمق کم باشد.

قطر الکترود با توجه به تاثیر کم آن بر مقاومت الکتریکی با در نظر گرفتن نکاتی دیگر و مخصوصاً مقاومت مکانیکی آن در هنگام کوبیدن در زمین یا احتمال صلحه دیدن و ترک برداشتن آن اگر از نوع لوله ای باشد، انتخاب می شود.

گفته شد که مقاومت چند الکترود وصل شده به صورت موازی بهتر (کمتر) از مقاومت یک الکترود با طولی معادل جمع الکترودها است. اما لازم است توجه شود که فاصله الکترودهای موازی نسبت به هم در مقدار مقاومت آنها نقشی تعیین کننده دارد. به طور خلاصه برای اینکه مجموعه دو الکترود موازی کمترین مقاومت را داشته باشد، فاصله آنها از همدیگر باید به قدری باشد که "خارج از حوزه ولتاژ یکدیگر قرار گیرند" یا فاصله دو الکترود نسبت به هم باید بی نهایت باشد ولی در عمل فاصله الکترودها را از یکدیگر، حداقل به اندازه عمق آنها انتخاب می کنند و در این صورت مجموعه مقاومت دو الکترود به جای ۵۰٪ به اندازه حدود ۵۵٪ مقاومت یک الکترود تکی خواهد بود.

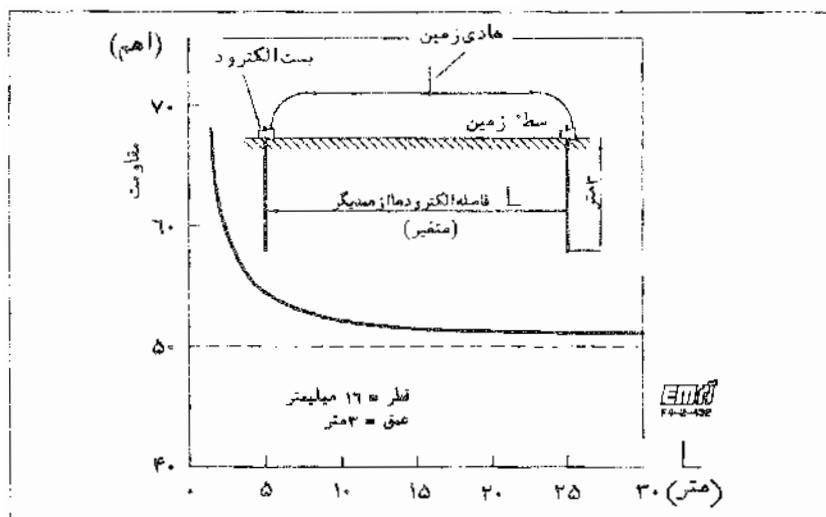

شکل ۴-۲-۲ مقاومت کل دو الکترود میله ای موازی با توجه به فاصله جدایی آنها

مقاومت تقریبی چند الکترود میله ای وصل شده به صورت موازی را می توان با استفاده از رابطه زیر محاسبه نمود:

$$R_n = R \left( \frac{1 + \lambda a}{n} \right) \quad (4-5)$$

در این رابطه:

$$a = \frac{\rho}{2\pi \cdot R \cdot S}$$

$R_n$  = مقاومت  $n$  میله موازی به اهم:

$R$  = مقاومت یک میله مجزا به اهم:

$S$  = فاصله الکترودهای مجاور به متر:

$\rho$  = مقاومت ویژه خاک به اهم متر:

$n$  = تعداد الکترودها:

$\lambda$  = ضریبی است که در شکل ۴-۲-۳ یا ۴-۲-۴ داده شده است.

با استفاده از این رابطه ، نتیجه محاسبه هنگامی قابل قبول خواهد بود که فاصله الکترودها از همدیگر از طول قسمتی که در تماس با زمین است کمتر نباشد .

ضریب  $\lambda$  برای الکترودهایی که در امتداد یک خط راست بوده و فاصله آنها از یکدیگر حداقل برابر طول قسمتی از الکتروده که در تماس با زمین است، به قرار جدول ۴-۳ زیر خواهد بود :

جدول ۴-۳ ضریب  $\lambda$  برای چند الکتروده موازی مستقر در امتداد یک خط

تعداد الکترودها	ضریب $\lambda$	تعداد الکترودها	ضریب $\lambda$
۲	۱٫۰۰	۷	۳٫۱۵
۳	۱٫۶۶	۸	۳٫۳۹
۴	۲٫۱۵	۹	۳٫۶۱
۵	۲٫۵۴	۱۰	۳٫۸۱
۶	۲٫۸۷		

ضریب  $\lambda$  برای الکترودهایی که بشکل مربع بوده و فاصله آنها از یکدیگر حداقل برابر طول قسمتی از الکتروده که در تماس با زمین است ، به قرار جدول ۴-۴ زیر خواهد بود :

جدول ۴-۴ ضریب  $\lambda$  برای چند الکتروده موازی مستقر بشکل مستطیل

تعداد الکترودها در امتداد هر ضلع $n$	ضریب $\lambda$	تعداد الکترودها در امتداد هر ضلع $n$	ضریب $\lambda$
۲	۲٫۶۱	۹	۷٫۶۵
۳	۴٫۵۱	۱۰	۷٫۹۰
۴	۵٫۶۸	۱۲	۸٫۳۲
۵	۶٫۱۴	۱۴	۸٫۶۷
۶	۶٫۶۳	۱۶	۸٫۹۶
۷	۷٫۰۳	۱۸	۹٫۲۲
۸	۷٫۳۶	۲۰	۹٫۴۰

## ۴۳۳-۲ -- ساختمان و جنس الکترودهای قائم

جنس الکترودهای قائم با توجه به نحوه نصب آنها و امکانات دیگر به قرار زیر است :

### ۴۳۳-۲-۱ -- ساختمان و جنس الکترودهایی که با روش کوبیدن نصب می شوند:

- الکترودهای میله ای از مس سخت ؛
- الکترودهای میله ای با هسته فولاد و روکش مس عجین شده با هسته فولادی (مشابه Copperweld)؛
- الکترودهای میله ای از فولاد ضد زنگ؛
- الکترودهای میله ای از فولاد گالوانیزه گرم؛
- الکترودهای لوله ای از فولاد گالوانیزه گرم (لوله آب)؛
- الکترودهای لوله ای از چدن .

قطر الکترود های کوبیده شده حدود ۹، ۱۲، ۵، ۱۵ یا ۱۶ میلیمتر است . "کاپرولد" مائوس که متداولترین الکترود از این نوع است، دارای مشاء اینچی می باشد و لذا اندازه های آن به میلیمتر : قدری مائوس به نظر می آید . طول الکترودهای استاندارد ممکن است ۱.۲ تا ۱.۵ متر باشد . اغلب الکترودها از نوع قابل امتداد میباشند ، به این معنا که با استفاده از وسیله ای شبیه بوشن، قطعات استاندارد را می توان طولانی تر کرده و در زمین کوبید . با توجه به قابلیت امتداد آنها ، الکترودها را می توان تا عمق دلخواه کوبید . البته به شرطی که نوع زمین مناسب بوده و وسیله کوبیدن لازم برای اجرای کار در دست باشد . در بعضی موارد الکترودها تا عمق ۶۰ متر هم کوبیده شده اند . کوبیدن الکترودها در زمین را می توان به دو نوع انجام داد:

۱ - وارد آوردن ضربه های شدید به تعداد کم که در عمل به صورت زیر انجام می شود :

- کوبیدن با پتک معمولی ؛
- کوبیدن با پتک لوله ای .

۲ - وارد آوردن ضربه های خفیف به تعداد زیاد که در عمل به صورت زیر انجام می شود :

- کوبیدن با پتک برقی یا بتزینی .

پتک معمولی احتیاج به معرفی ندارد . کوبیدن با پتک معمولی خسته کننده تر و ناراحت کننده تر از همه انواع دیگر است . پتک لوله ای در واقع لوله ای است که طول آن متناسب با طول قسمتی از الکترود که خارج از زمین است تنظیم می گردد. در انتهای بالایی یا در وسط لوله وزنه ای نصب می شود که همراه با وزن لوله ، وزنه پتک را تشکیل می دهد . کارگری لوله را که به طور کاملاً آزاد روی الکترود می لغزد ، بلند کرده و سپس آن را رها می کند جرم لوله و وزنه در هنگام سقوط آنها ، روی میله الکترود ضربه وارد کرده و آن را در زمین فرو می برد .

پتک برقی یا بتزینی وسیله ای است که در آن یک وزنه کوچک خارج از مرکز ، با سرعت دوران می یابد . توان چرخش بوسیله موتور برقی یا بتزینی تامین می شود. نیروی جنبشی جرم دورانی خارج از مرکز ، ضربه های کوچکی را به تعداد زیاد به میله وارد می کند که آن را در زمین فرو می برد .

#### ۴۳۲-۲-۲- ساختمان و جنس الکترودهایی که با روشی دفن نصب می شوند:

- الکترودهای لوله ای از فولاد گالوانیزه گرم (لوله آب)؛

-- الکترودهای لوله ای از مس سخت (لوله مس)؛

-- الکترودهای لوله ای از چدن .

در مواردی که وسایل مناسب برای کوبیدن الکترود در دست نباشد یا جنس الکترود با توجه به سختی زمین انجام این کار را غیرممکن یا مشکل سازد و یا لازم باشد برای کم کردن مقاومت الکترود در اطراف آن اقدام به آماده سازی زمین شود، از الکترودهای دفن شده به صورت قائم استفاده می شود . جز در موارد الکترودهای صفحه ای سستی ، در سایر موارد عمق دفن این الکترودها معمولاً از ۳ متر بیشتر نیست .

حفر چاه برای دفن الکترود یا با روش سستی (مقنی) و یا با روش استفاده از مت حفز زمین در عمقهای کم که بر روی وایت یا کامیون نصب است انجام می شود . در این روش نصب، با توجه به حجمی که خواه ناخواه در اطراف الکترود خالی می ماند، بهتر آن است که نوعی آماده سازی به عمل آید مگر آنکه نوع خاک به قدری خوب باشد که احتیاج به این کار نباشد . برای انتخاب نوع آماده سازی با توجه به شرایط موجود ، بخشهای ۱۶، ۱۵ و ۴۳ را بسنجید.

#### ۴۳۳ - نحوه آماده سازی خاک اطراف الکترودها

##### ۴۳۳-۱ - آماده سازی الکترودها با روشی سستی

روش سستی که در ایران برای عمل آوردن خاک بکار می رود، استفاده از مخلوط نمک ، ذغال چوب یا کک و خاک

رس است . نمک سنگ شکسته با دانه بندی حدود ۱۲ میلیمتر با نسبت وزنی زیر بکار می رود:

نمک - ذغال - خاک رس

۱ - ۰.۵ - ۱

مخلوطی که به این ترتیب تهیه می شود دور الکترود ریخته شده و متراکم می گردد . در مورد الکترودهای صفحه ای . سطح بالایی مخلوط تا حدود ۰.۲ متر بالاتر از لبه صفحه و به همین مقدار پایتیر از لبه زیرین صفحه ادامه می یابد . روش دیگری که از آن استفاده می شود ریختن و متراکم کردن لایه های نمک و ذغال به تناوب و به ضخامت هر لایه حدود ۰.۲ متر است . در بعضی موارد برای الکترودهای صفحه ای پس از ریختن مخلوط نمک، ذغال، خاک رس . تا ارتفاعی که بوسیله مهندس مجری در محل انتخاب می شود، لایه های نمک و ذغال به ترتیبی که گفته شد پر و متراکم می شود . نباید فراموش کرد که در اثر مرور زمان و حل شدن نمک ، از حجم مواد پرکننده کم شده و در صورتی که این حجم از دست رفته با خاک جایگزین نشود و به صورت خلل و فرج خالی باقی بماند، مقاومت الکترود بیش از حد زیاد خواهد شد . لذا استفاده از نمک به مقداری بیش از حد معقول ، حتی اگر به محدودیتهای زیست محیطی توجه هم نشود، صحیح نخواهد بود .

لازم است توجه شود که یک الکترود زمین، مخصوصاً اگر نصب آن با آماده سازی همراه باشد، دایمی نبوده و بایستی در دوره های معین که بستگی به شرایط محلی دارد، ترمیم شود .

در نواحی با هوای خشک، آماده سازی با طریقی که گفته شد احتیاج به آبیاری خواهد داشت که از عمر مفید الکترود خواهد کاست .

### ۴۳۳-۲- آماده سازی الکترودها با بتونیت

به گواهی بسیاری ، بتونیت بهترین ماده برای آماده سازی خاک است . با توجه به وجود منابع غنی بتونیت داخلی، آماده سازی خاک اطراف الکترود با این ماده در آینده ممکن است باز هم بیشتر شود . نظر به اینکه ماده میکروسکوپی (جاذب رطوبت) می باشد، رطوبت اطراف را به خود جذب خواهد کرد . ولی در نواحی بسیار خشک احتیاج به آبیاری متناوب خواهد داشت .

### ۴۳۳-۳- آماده سازی الکترودها با استفاده از بتن

در صورت وجود شرایط ، بهترین و ساده ترین روش برای آماده سازی خاک اطراف الکترود پس از حفر چاه و قرار دادن الکترود در وسط آن ، ریختن و پر کردن بتن در اطراف آن است . بدیهی است که حجم و قیمت بتن بکار رفته در این روش مهمترین عامل می باشد . بخش ۴۱۵ را ببینید.

### ۴۳۴- الکترودهای افقی

#### ۴۳۴-۱- کلیات

یکی از موارد استفاده از الکترودهای افقی ، ایجاد سطوح هم پتانسیل است که مخصوصاً در نیروگاهها و پست های فشار قوی جزو ملزومات است که در بحث ما مطرح نمی شود . در شبکه های توزیع و تاسیسات از این الکترودها ، هنگامی استفاده می شود که فضای آزاد کافی وجود داشته باشد و یا در زیر لایه نازکی از خاک با مقاومت ویژه کم در سطح زمین ، لایه های با مقاومت ویژه زیاد قرار داشته باشند . مقاومت تقریبی یک الکترود افقی از رابطه زیر محاسبه می شود :

$$R = \frac{\rho}{P\pi L} \left[ \text{Log}_e \left( \frac{2L^2}{wh} \right) + Q \right] \quad (۴-۶)$$

در این رابطه :

$\rho$  = مقاومت ویژه خاک بر حسب اهم متر؛

$h$  = عمق دفن الکترود بر حسب متر؛

$w$  = عرض تسمه یا قطر الکترود بر حسب متر؛

$L$  = طول تسمه یا هادی بر حسب متر؛

$P$  و  $Q$  = ضرایبی هستند که با توجه به چگونگی استقرار الکترودها از جدول شماره ۴-۵ بدست می آیند.

در عمل ابعاد تسبه الکترود به نحوی است که ضخامت آن نسبت به پهنا بسیار کم است و بنابراین اثر آن هم روی مقاومت ناچیز می باشد و با توجه به عمق دفن الکترود و قطر سیم یا عرض تسبه که در ساختمان الکترودها معمول می باشد، تاثیر این مقادیر نیز کم بوده و لذا عامل اصلی در تعیین مقاومت الکترود، طول آن است. در شکل ۱-۴۳۳ تغییرات نسبی مقاومت یک الکترود افقی نسبت به طول آن، نشان داده شده است.

برای کم کردن مقاومت کل یک سیستم اتصال زمین، می توان از الکترودهای موازی استفاده کرد، ولی باید توجه نمود که فاصله بین الکترودهای موازی باید به قدر کافی زیاد باشد و تامین این شرط همیشه امکانپذیر نیست.

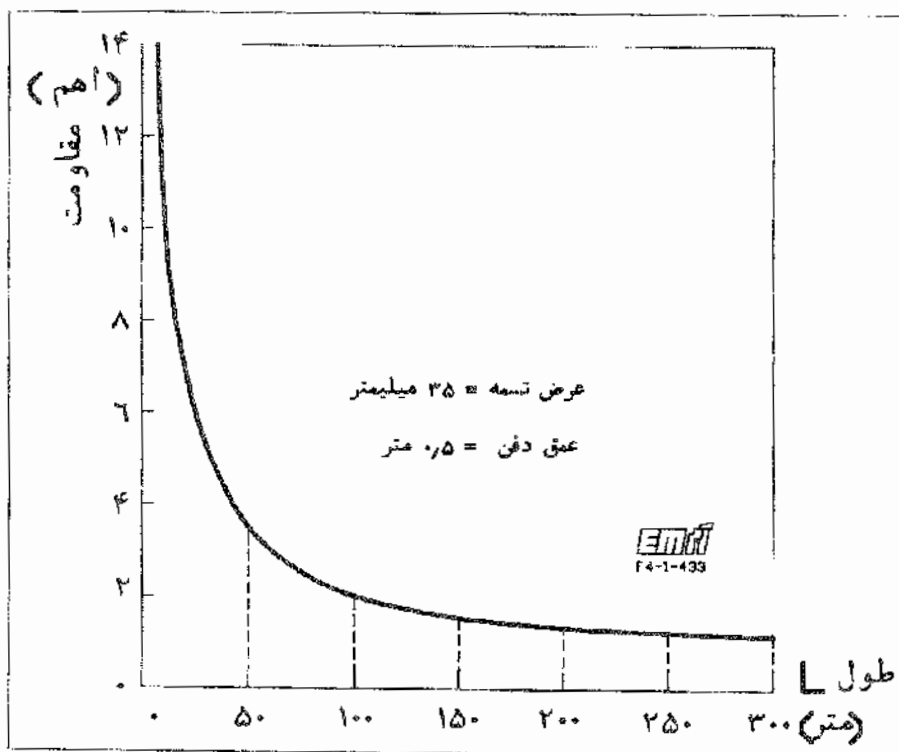

شکل ۱-۴۳۳ تغییرات مقاومت یک الکترود افقی نسبت به طول

در شکل ۲-۴۳۳ تاثیر فاصله دو الکترود به طول ۲۰ متر از همدیگر نسبت به مقاومت کل آنها نشان داده شده است.

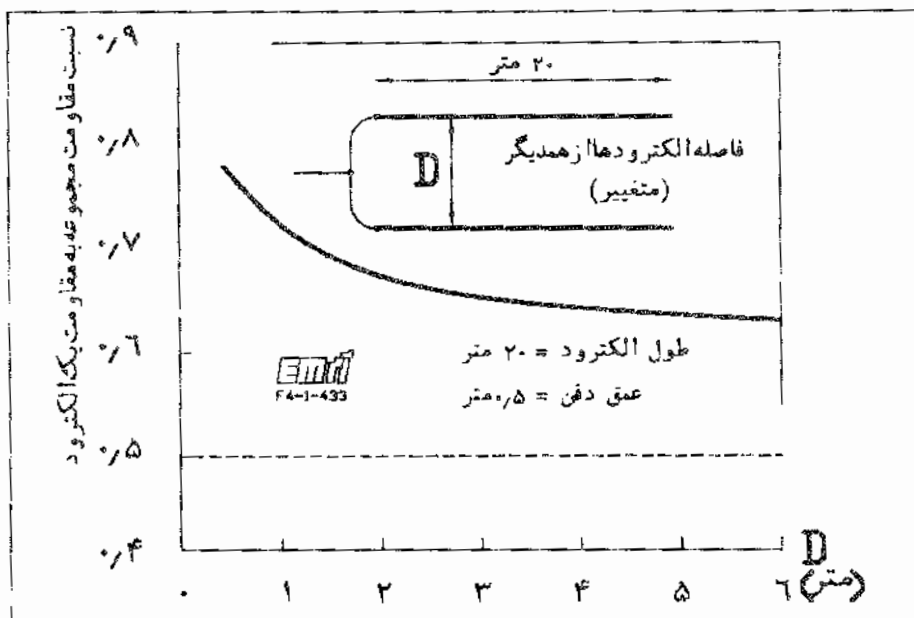

شکل ۴-۳۳-۲ تاثیر فاصله روی مقاومت کل دو الکترودهای افقی

اگر  $n$  الکترودهای موازی مستقیم هر یک به طول  $L$  و به فاصله  $S$  نسبت به هم نصب شده باشند، مقاومت کل این سیستم از رابطه زیر قابل محاسبه است:

$$R_n = F \cdot R_1 \quad (4-7)$$

که در آن:

$R_n$  = مقاومت  $n$  هادی موازی مستقیم به هم:

$R_1$  = مقاومت یک الکترودهای منفرد است (به اهم) که با استفاده از رابطه (4-7) و ضرایب  $P$  و  $Q$  برای یک الکترودهای جدول 4-5 قابل استخراج است.

$F$  = ضریبی است که به طریق زیر حساب می شود:

$$F = 0.5 + 0.078 (S/L)^{-0.37} \quad \text{برای دو هادی موازی:}$$

$$F = 0.33 + 0.071 (S/L)^{-0.28} \quad \text{برای سه هادی موازی:}$$

$$F = 0.25 + 0.067 (S/L)^{-0.21} \quad \text{برای چهار هادی موازی:}$$

مشروط به اینکه  $0.2 \leq (S/L) \leq 0.3$  باشد.



بجای الکترودهای موازی می توان از الکترودهای افقی که به شکل ستاره از یک نقطه پخش می شود نیز استفاده کرد. در این صورت مقادیر  $P$  و  $Q$  برای اشکال مختلف ستاره، از جدول ۵-۴ قابل استخراج می باشد.

جدول ۵-۴ ضرایب  $P$  و  $Q$  برای الکترودهای افقی با هادیهای تسمه ای و گرد

ضریب		نحوه استقرار الکترود
$Q$	$P$	
گرد	تسمه	
۱٫۳	-۱	۲ الکترود یک شاخه
۰٫۹	۰٫۵	۴ الکترود دو شاخه ۹۰ درجه
۲٫۲	۱٫۸	۶ الکترود سه شاخه ۱۲۰ درجه
-۴٫۱	۳٫۶	۸ الکترود چهارشاخه ۹۰ درجه

#### ۴۳۴-۲-- ساختمان و جنس الکترودهای افقی و عمق دفن آنها (الکترودهای دفن شده در کانال)

##### ۴۳۴-۱-۲-- ساختمان و جنس الکترود

- الکترودهای تسمه ای از مس:
- الکترودهای تسمه ای از آهن گالوانیزه گرم:
- الکترودهای سیم مسی.

حداقل سطح مقطع تسمه مسی نباید از ۵۰ میلیمتر مربع و ضخامت آن هم از ۲ میلیمتر کمتر باشد. بنابراین حداقل تسمه ای که می تواند مورد استفاده قرار گیرد ۲×۲۵ میلیمتر است.

حداقل سطح مقطع تسمه فولادی گالوانیزه گرم نباید از ۱۰۰ میلیمتر مربع و ضخامت آن هم از ۳ میلیمتر کمتر باشد. بنابراین حداقل ابعاد تسمه استاندارد که برای این منظور مورد استفاده قرار می گیرد ۳۰×۳۰×۳۰ میلیمتر است که سطح مقطعی برابر ۱۰۵ میلیمتر مربع را تأمین می کند.

سیم مورد استفاده برای الکترودهای افقی سیم مسی استاندارد چندممتولی است. حداقل سطح مقطع مجاز سیم ۱۶ میلیمتر مربع می باشد ولی توصیه شده است حداقل از سیم ۲۵ میلیمتر مربع استفاده شود. در عین حال قطر هیچ یک از متولهای تشکیل دهنده سیم نباید از ۱،۷ میلیمتر کوچکتر باشد و عبارت دیگر استفاده از هادیهای افشان بکلی ممنوع می باشد.

#### ۴۳-۲-۲- عمق دفن الکترود و آماده سازی آن

عمق دفن الکترود بر مقاومت آن بی تاثیر نیست ولی این تاثیر ، بسیار بارز نمی باشد. بنابراین در تعیین عمق دفن الکترود، مسایل مربوط به خاکبرداری در درجه اول قرار دارند. در عمل کمتر اتفاق می افتد که عمق دفن الکترود افقی از ۲ متر بیشتر باشد و اغلب این مقدار بین ۰،۵ تا ۰،۸ متر انتخاب می شود.

هنگامی که لازم باشد سطحی هم پتانسیل در اطراف الکترود برقرار شود، عمق دفن الکترود باید کم باشد ولی نه به حدی که در اثر فعالتهای عادی بر روی زمین ، به آن آسیب وارد شود. در این موارد عمق دفن معمولاً ۰،۵ متر انتخاب می شود.

از دیدگاه نظری ، آماده سازی الکترودهای افقی فرقی با نوع قائم آنها ندارد، اما حفظ آماده سازی این الکترودها مخصوصاً هنگامی که در مسیر رفت و آمد عموم باشند مشکل است و در صورت لزوم در این مورد باید تنها به استفاده از خاک رس به جای خاک حفاری شده اکتفا نمود.

#### ۴۴- واکنش فلز الکترود و هادی اتصال به زمین با انواع خاک (خوردگی شیمیایی)

##### ۴۴-۰- کلیات

جنس الکترود و هادی اتصال به زمین آن باید از نوعی انتخاب شود که تا حد امکان، نوع خاک کمتر سبب خوردگی الکترودها شود. بررسی این موضوع از نظر طول عمر الکترودها اهمیت دارد. می دانیم که جنس الکترود در مقدار مقاومت آن نسبت به زمین بی تاثیر است. از طرفی مقررات ایمنی حکم می کند که برای از بین بردن اختلاف پتانسیل بین اجزای فلزی مختلف ، کلیه تاسیسات فلزی با یکدیگر و با الکترود زمین همبندی شوند. حال اگر خاک، املاح و نم موجود در آن را در نظر بگیریم ، در واقع با نوعی الکترولیت سر و کار داریم که فلزات مختلفی در آن فرو رفته اند که با همدیگر همبندی شده اند و این چیزی نیست جز یک "پیل" عظیم که الکترودهای آن به همدیگر اتصال کوتاه" (همبندی) شده اند .

پس، بطور خلاصه، الکترود یا الکترودهای در تماس با زمین را باید از دو جنبه مورد مطالعه قرار داد که هر دوی این جنبه ها، جز در مورد طرحهای مخصوص : نادیده گرفته می شوند :

۱- از نظر اثر مواد شیمیایی و دیگر عوامل موجود در خاک بر روی فلز الکترود و هادی اتصال زمین ؛

۲- از نظر خوردگی در اثر جریانهای گالوانیک که در نتیجه همبندی الکترود زمین با فلزات دیگر که با سیستم الکتریکی مربوط نبوده ولی در نزدیکی محل استقرار الکترود مستقر می باشند ، بوجود می آیند . این در واقع همان مسئله ای است که مربوط به "حفاظت کاتدی" می شود .

مطالبی که در زیر می آید اشاره ای است اجمالی به مسائلی پیچیده که برای مطالعه عمیق آنها لازم است به مراجع اختصاصی رجوع شود.

#### ۴۴۱- تاثیر نوع خاک در خوردگی الکترود

عوامل زیر در خوردگی الکترود بوسیله خاک دخالت دارند:

۱- خواص شیمیایی خاک، مخصوصاً از نظر اسیدی بودن و محتوای نمکهای آن؛

۲- وجود باکتریهای غیرهوازی در خاک؛

۳- هوا خورش نسبی خاک (differential aeration)

درجه بندی کلی انواع خاکها، از نظر شدت اثر آنها بر روی فلزات، بترتیب زیر می باشد:

... خاکهای شنی؛

- خاکهای ماسه ای؛

- خاکهای رسوبی؛

- خاکهای رسی؛

- خاکهای برگ و خاکهای دارای مواد آلی؛

- خاکهای دستی مخلوط. محتوی خاکه ذغال و خاکستر.

معمولاً شدت اثر شیمیایی خاکهایی که دارای مقاومت مخصوص الکتریکی بالاترند

بر روی فلزات الکترود کمتر است و برعکس.

محل استقرار الکترودها باید به نحوی انتخاب شود که بدور از مسیر احتمالی آبرفت های آلوده به کودهای زمینهای

کشاورزی باشد و خاکهای لایه رویی زمین را نباید در پس ریزی (backfill) اطراف الکترودها مورد استفاده قرار داد.

با اندازه گیری مقاومت مخصوص الکتریکی خاک در شرایط هوا خورده و اندازه گیری پتانسیل اکسایشی - کاهششی

(redox potential) آن، می توان اطلاعات دقیقتری را بدست آورد. اولی نشانگر خوردگی در اثر هواخوردگی و دومی

نشانگر خوردگی در اثر وجود باکتریهای غیرهوازی است. برای شرح آزمون ها و نحوه انجام آنها لازم است به

استانداردهای اختصاصی، مانند BS 1377، مراجعه شود. راهنمای مفیدی برای تشخیص شدت خوردگی بعضی از

فلزات الکترود نسبت به خواص خاکها در زمینهایی که در بالا ذکر شده اند در جدول ۴-۶ داده شده است.

در عمل، مس بهترین ماده ای است که در ساخت الکترود و هادی زمین در تماس با خاک از آن استفاده می شود. در

مواردی که جریان اتصال کوتاه مورد انتظار، خیلی بالا نباشد، بجای مس خالص می توان از فولاد پوشیده شده با غلاف

مس، مانند میله های کاپرولد، که مقاومت مکانیکی آنها نیز بیشتر است، در مقاطع کوچکتر استفاده کرد. در هر حال، اثر

مشی نمکهای حل شده در زمین، وجود اسیدهای آلی در خاک و خاکهایی با ساختار اسیدی، باید در تخمین عمر الکتروود منظور شوند.

از فولاد یا میلگردهای بتن مسلح که در برابر خوردگی خاک بوسیله بتن حفاظت می شوند، به شرطی که مداومت الکتریکی آنها برقرار باشد، می توان بعنوان نوعی الکتروود زمین استفاده کرد. تابحال این روش ایجاد اتصال به زمین کمتر مورد توجه بوده است.

مزیت استفاده از فولاد داخل بتن بعنوان الکتروود زمین، علاوه بر مسایل بارزی مانند مخارج اضافی ناچیز برای آماده نمودن اتصالات میلگردها به سیستم الکتریکی، این است که بتانسیل الکتریکی سیستم فولاد / بتن و مس برابر بوده و لذا امکان وصل مستقیم سیستم الکتروودهای فولاد / بتن و مس یا جنس دیگری که دارای پوشش مس باشد (مانند فولاد پوشیده شده با مس) وجود دارد. در صورتی که انجام این کار، یعنی همبندی فولاد گالوانیزه با فولاد / بتن یا مس به علت الکترونگاتیو بودن شدید فولاد گالوانیزه، امکان ندارد.

جدول ۴-۶ دوام بعضی مواد الکتروودها در برابر خوردگی با توجه به پارامترهای خاک

جنس الکتروود				پارامترهای خاک
فولاد نرم	فولاد گالوانیزه	فولاد اوستنیک	مس	
iii	ii	g	gg	مقاومت مخصوص (اهم متر) $V > 7$
ii	ii	gg	gg	$40 < V < 70$
gg	gg	gg	gg	$40 < V < 60$
gg	gg	gg	gg	بتانسیل
g	g	gg	gg	اکسایش-کافتی (میلی ولت) $200 < V < 400$
iii	iii	ii	ii	$80 < V < 100$
g	g	gg	gg	رطوبت موجود (%) $10 < V < 80$
gg	gg	gg	gg	$10 > V > 100$
ii	ii	ii	ii	نمکهای محلول
ii	ii	ii	ii	کلرید محلول
ii	ii	iii	ii	اسیدی $V > 6$
gg	gg	gg	gg	PH خنثی $6 < V < 8$
iii	ii	ii	ii	بازی $V < 8$
iii	ii	ii	ii	اسیدهای آلی

شرح نشانه های اختصاری

gg = بطور کلی بر مقاومت در برابر خوردگی اثری ندارد؛  
g = فقط کمی بر مقاومت در برابر خوردگی اثر دارد؛  
ii = بر مقاومت در برابر خوردگی اثر دارد  
iii = بر مقاومت در برابر خوردگی به نحو محسوس اثر دارد.

#### ۴۴۴ - خوردگی الکترودها در اثر همبندی با فلزات دیگر (خوردگی الکتروشیمیایی یا کاتدی)

همبندی اجزای فلزی مختلف مدفون در خاک یا برای دستیابی به مقاومتی کوچکتر برای یک سیستم الکتروود زمین انجام می شود یا اینکه هدف از آن حصول ایمنی از راه همولتاژ کردن اجزای ساختمانی مختلف است. اگر این اجزای فلزی از موادی متفاوت ساخته شده باشند، مانند آن است که دو سر یک پیل بهم وصل شوند. دو یا چند فلز مختلف دفن شده در زمین (دو به دو) الکترودهای پیل و خاک هم همراه با مواد داخل آن، الکترولیت پیل خواهد بود.

شمار فلزات دفن شده در زمین که باهمدیگر همبندی می شوند ممکن است بسیار زیاد باشد. در زیر بعضی از آنها نام برده می شوند:

- زره کابلها ؛
- فولاد / بتن پی ها ؛
- لوله های سرویس مانند آب ، گاز ، فاضلاب و نظایر آن ؛
- تسمه ، ورق و سیمهای مسی ؛
- تسمه ها و میله های فولادی ؛
- تسمه ها و میله های فولادی ضد زنگ ؛
- تسمه ها و میله های فولادی با پوشش مسی ؛
- تسمه ها و میله های فولاد گالوانیزه ؛
- تسمه ها و سیمهای مسی قلع اندود ؛
- هرگونه اجسام فلزی دیگر .

سرعت تحلیل الکترودها در درجه اول به جنس الکترودها و تا حدودی به سطح نسبی آنها بستگی دارد. نظر به اینکه فلزات بیگانه (نامربوط به سیستم الکتریکی) که در محلول الکتروود زمین و فلزات همبندی شده با آن موجوداند ، در خوردگی خود آنها و فلزات الکترودها بی تاثیر نمی باشند. انتخاب جنس الکترودها باید با مطالعه انجام شود تا سازگاری آنها نسبت به هم مراعات شود یا روشهای دیگری برای رفع خوردگی بکار گرفته شوند. جدول شماره ۴-۷ متداولترین فلزات را با توجه به نوع مصرف آنها از نظر سازگاری و ماندگاری در همبندی، ارائه می دهد.

جدول ۴-۷ مقاومت الکترودها در برابر خوردگی در صورت همبندی

جنس الکترود یا جسم با سطح کوچکتر				ماده ای که دارای سطح بزرگتر است (معمولاً غیر از الکترود)
مس قلع اندود	مس	فولاد گالوانیزه	فولاد	
-	-	+	-	فولاد گالوانیزه
-	+	-	-	فولاد در داخل بتن
-	+	<sup>۱</sup> +	-	فولاد گالوانیزه در داخل بتن
-	+	<sup>۱۱</sup> +	-	سرب

شرح نشانه های اختصاری

+ = مناسب برای همبندی

۰ = نامناسب برای همبندی

(۱) گالوانیزاسیون سطح کوچکتر ممکن است صلبه بیند.

## ۴۵- الکترودهای موجود

### ۴۵۰- کلیات

همانگونه که در بند ۴۳۰-۲ نیز آمده است، الکترودهای موجود آنهایی هستند که با هدفی دیگر در زمین نصب شده اند ولی در صورت وجود شرایط لازم، ممکن است برای ایجاد اتصال به زمین از آنها بعنوان الکترود استفاده شود. الکترودهای موجود شناخته شده به قرار زیر می باشند:

- غلافهای هادی کابلها؛
- اجزای فلزی سازه ها؛
- سیرهای فلزی و میلگردهای شمعهای بتنی؛
- لوله کشی آب؛
- لوله کشی های فلزی مجاز دیگر؛
- هرگونه تاسیسات زیرزمینی فلزی که در تماس با زمین بوده و مانعی برای استفاده از آن بعنوان الکترود زمین وجود نداشته باشد.

ملاحظه می شود که در لیست فوق از لوله کشی های مجاز و آن نوع تاسیسات زیرزمینی که مانعی برای استفاده از آنها بعنوان الکترود زمین وجود ندارد صحبت شده است.

و در مقابل استفاده از تاسیسات زیرزمینی ذکر شده در زیر بعنوان الکترود زمین یا هادی حفاظتی تحت هیچ شرایطی مجاز نیست:

- نفت (و فرآورده های نفتی):

- گاز:

- هوای تحت فشار:

- فاضلاب از هر نوع.

لیست بالا کامل نبوده و ممکن است تاسیسات متنوعه دیگری علاوه بر اینها وجود داشته باشند.

تاسیسات ممنوعه معمولاً:

- یا دارای عایق‌بندی می باشند که تماس آنها را با زمین نامطمئن می سازد یا در مورد فاضلاب علاوه بر درازا

بودن پوششی عایق. دارای اتصالات قابل اطمینان از نظر تداوم الکتریکی نیستند.

- هیچ اطمینانی به دایمی بودن این تاسیسات وجود ندارد.

- و مهمتر از همه اینها، گرفتن اجازه برای استفاده از هرگونه تاسیساتی بعنوان الکترود زمین که جزو تاسیسات

برق یا اجزای ساختمان نیستند و مؤسسات دیگر با مقررات مخصوص به خود بر آنها نظارت می کنند

(شرکت نفت، شرکت گاز) الزامی است. معمولاً این شرکتها از اعطای چنین اجازه ای سرباز می زنند و

برای حفاظت لوله های خود در برابر استفاده های نامشروع و کم کردن خوردگی آنها در اثر "جریانهای

کاتدی": از کولینگ هایی استفاده می کنند که سیستم لوله کشی زیرزمینی آنها را از شبکه داخلی یا تاسیسات

مشترک عایق سازد (کولینگ عایق روی علمک های مشترکین گاز دیده شود) و برای حفاظت شبکه های

لوله کشی خود نیز از حفاظت کاتدی استفاده می کنند.

پس بطور خلاصه:

۱- استفاده از قسمتهای در تماس با زمین بعنوان الکترود زمین ممنوع است

۲- همبندی کلیه اجزای در تماس با زمین: چه الکترودهای اتصال زمین مجاز و چه آنهايي که استفاده از آنها بعنوان

الکترود زمین مجاز نیست، برای حفظ ایمنی در برابر برق‌گرفتگی الزامی است.

برای بعضی ها این تناقض، ممکن است غیر قابل هضم باشد. این مسئله را می توان به این ترتیب بیان کرد:

در هیچ تاسیساتی نمی توان از یک یا چند لوله کشی از لوله کشیهای ممنوع بعنوان وسیله زمین کردن استفاده کرد بلکه

باید یک سیستم زمین مجاز با تمام شرایط آن، مستقل از تاسیسات ممنوع وجود داشته باشد تا هادیهای حفاظتی به آن

وصل شوند و فقط در این صورت است که برای رعایت شرط همبندی برای همونتاژ کردن، لوله ها و تاسیسات در

تماس با زمین ولی غیر مجاز، به آن وصل شوند تا شرط هم پتانسیل شدن هم برقرار گردد. علاوه بر آن، نمی توان از این

لوله کشی ها بعنوان بخشی از هادی حفاظتی استفاده کرد. برای مثال بدنه یک وسیله مانند موتور را نمی توان به یکی از

لوله های ممنوع وصل کرد با این استدلال که چون این لوله از نظر هم ولتاژ شدن به یک هادی حفاظتی مجاز و الکتروود زمین مجاز وصل است ، پس وصل شدن به آن معادل وصل شدن به هادی حفاظتی می باشد . چنین نتیجه گیری از مسئله غلط خواهد بود .

## ۴۵۱- غلافهای هادی کابلها

معمولاً غلاف و زره فلزی کابلها بعنوان بخشی از الکتروود زمین یک سیستم الکتریکی مورد استفاده قرار می گیرند خاصه اینکه اینها مناسب ترین مسیرهای برگشتی جریانهای اتصالی نیز هستند . البته استفاده از غلاف/زره فلزی کابلها به عنوان الکتروود زمین هنگامی مؤثر است که غلافی از عایق پلاستیکی یا مشابه آن، مانع تماس غلاف /زره با زمین نشود و با اینکه غلاف پلاستیکی از نوع نیم هادی باشد که در سالهای اخیر جای خود را در صنعت کابل سازی باز کرده است. یکی از استانداردهای معتبر (IEE/ANSI) استفاده از غلاف یا زره فلزی مجهز با غلاف نیم هادی را به شرطی مجاز می داند که "مقاومت ویژه شعاعی" آن از ۱۰۰ اهم متر ، بیشتر نباشد . مقاومت ویژه شعاعی با رابطه زیر بیان می شود:

مقاومت واحد طول غلاف (اهم) × مساحت جانبی واحد طول غلاف

$$\text{مقاومت ویژه شعاعی} = \frac{\text{مقاومت واحد طول غلاف (اهم)} \times \text{مساحت جانبی واحد طول غلاف}}{\text{مساحت مقطع غلاف}}$$

ضخامت میانگین غلاف روی نیم هادی

## ۴۵۲- اجزای فولادی سازه ها

### ۴۵۲-۱- کلیات

مقصود از اجزای فولادی سازه ها ، هر نوع قطعات فولادی مربوط به سازه ها است که یا مستقیماً و یا از طریق بتی که دور آنها ریخته شده است (فونداسیون) ، با زمین در تماس باشند . بدیهی است دفن اجزای فولادی سازه ها بدون هیچگونه حفاظت، جز در مواردی نادر و با استفاده از فولادهای مخصوص ضد زنگ . انجام نمی شود. بنابراین در اینجا ، اجزای فولادی سازه های داخل بتن و از آن میان میلگردهای بتن مورد نظر خواهند بود .

معمولاً استفاده از مجموعه بتن و فولاد داخل آن بعنوان الکتروود در بیشتر موارد امکانپذیر است. مقاومت الکتروود بتن/فولاد در اغلب موارد بعلت سطح زیاد آن، بقدری پایین است (کمتر از ۱ اهم) که کمتر الکتروود دیگری ، حتی با صرف مبالغی زیاد، می تواند با آن رقابت کند . بدیهی است که مقاومت اتصال به زمین بتن / فولاد به جنس و رطوبت زمینی که در آن قرار دارد بستگی خواهد داشت و جز در موارد نادر که زمین محل استقرار بسیار خشک باشد ، مقاومت مخصوص در دمای عادی بین ۳۰ الی ۹۰ اهم متر است که از بسیاری از انواع خاکها کمتر است .



با تمام این مزایا لازم است به خورده شدن فولاد در داخل بتن، توجه شود؛ زیرا محصول خورده شدن بتن حجمی یش از فولاد دارد و در نتیجه ممکن است سبب ترک خوردن بتن شود. در این مورد باید جریانهایی که بطور دائم از الکترود به زمین نشت می کنند بررسی شوند. یکی از علل وجود این جریانهها، نبودن سازگاری بین مجموعه بتن / فولاد و اجزای دیگر در تماس با زمین و همبندی شده با آن است. بخش ۴۴۲ دیده شود.

لازم است توجه شود که جریان متناوب سبب ایجاد خوردگی در میلگردهای بتن نمی شود یا خرابی ایجاد شده بوسیله آن، در محدوده توانایی عبور جریان: ناچیز و قابل اغماض است، ولی یکی از خواص "زمین الکترولیت" این است که بصورت یک نیم هادی هم عمل می کند که نتیجه آن ایجاد جریان یکسو شده بطور دائمی است، هر چند شدت این جریان زیاد نباشد. در مواردی که انتظار می رود جریان نشت به زمین در تاسیسات قابل ملاحظه باشد، یا این مسئله در حین کار ثابت شود بهترین راه جلوگیری از خرابی، استقرار الکترود یا الکترودهای اضافی از نوعی است که قبلاً درباره آنها صحبت شده است تا مسیری اضافی برای عبور این جریانهها بوجود آید.

اگر مقاومت الکترود بتن / فولاد بقدر کافی کم باشد، در اثر عبور جریان به زمین در بتن ترک خوردگی ایجاد نخواهد شد.

#### ۴۴۲-۲- پیش بینی مقاومت کل یک سیستم اتصال زمین بتن / فولاد

معیار اصلی کارایی یک سیستم اتصال زمین، پس از آماده شدن آن برای بهره برداری، به کمک اندازه گیری، بدست می آید، ولی قبل از آن و در مراحل مختلف پیشرفت کار، برای پیش بینی مقاومت یک سیستم کامل، لازم است اندازه گیریهای متعدد انجام شود. در شروع کار و در طول عمر تاسیسات نیز به تناوب با اندازه گیری های دوره ای، بهره برداران باید نسبت به کارایی سیستم مطمئن شوند. یادآوری می نماید که قسمت عمده مقاومت زمین، به علت وجود بتنی است که بلافاصله در اطراف فازات (میلگرد) پی قرار دارد و بستگی شدیدی به رطوبتی دارد که در بتن موجود می باشد (بتن جاذب رطوبت است). در طول زمان، رطوبت بتن به حالت تعادل در می آید و با توجه به فصل به فصل به مقدار آن افزوده می شود که تمام این عوامل باید در محاسبات و پیش بینی های مربوط به حساب آورده شوند. در مورد پی هایی که مشابه هم هستند اندازه گیری یک یا چند پی انفرادی قبل از اینکه به همدیگر وصل شوند، نشانگر ارزنده ای برای پیش بینی تغییرات مقاومت در هر یک از آنها و در نتیجه برآورد کل مقاومت خواهد بود.

با فرض اینکه مقاومت متوسط یک پی در دست باشد، و پی ها بشكل تقریباً مستطیل ترتیب یافته باشند. مقاومت کل سیستم از رابطه زیر قابل محاسبه خواهد بود:

$$R_{tot} = R_1 \cdot \frac{(1 + \lambda u)}{n} \quad (8-8)$$

$$a = \frac{\rho}{2\pi \cdot R_1 \cdot s} \quad \text{در این رابطه:}$$

و

$R_{\text{کل}} =$  مقاومت کل  $n$  الکتروود مشابه به اهم؛

$R_1 =$  مقاومت یک الکتروود منفرد به اهم؛

$\lambda =$  ضریبی است که مقدار آن از جدول ۴-۴ به دست می آید؛

$\rho =$  مقاومت ویژه خاک به اهم متر؛

$n =$  تعداد الکترودهایی که پی ها را تشکیل می دهند؛

$s =$  فاصله میانگین بین دو الکتروود مجاور (فرض بر این است که این فاصله بقدری است که  $a$  از حدود ۰،۲ کمتر است)

حفظ مداومت الکتریکی بین کلیه اجزای فلزی الکتروود بتن / فولاد، از ضروریات است تا یک تاسیسات الکتروود گسترده، یکپارچه بحساب آید، ولی مقررات مختلف در این خصوص اتفاق نظر ندارند. بدین ترتیب که یکی از آنها بهترین روش انجام اتصالات در داخل بتن را جوشکاری می داند (بدون آنکه کافی بودن اتصالات مجاز از نظر بتن ریزی را برای حفظ مداومت الکتریکی نفی کند) و دیگری اتصالات مجاز از نظر بتکاری را برای حفظ مداومت الکتریکی کافی می داند (بدون آنکه جوشکاری را بهترین روش انجام اتصالات در داخل بتن معرفی نماید). در خارج از بتن، حفظ مداومت الکتریکی با روشهای معمول انجام می شود.

مقاومت ( $R$ ) یک ستون بتنی (قائم) بدون در نظر گرفتن تاثیر میلگردهای دیگر (افقی) در تماس با زمین و برتیب زیر قابل محاسبه است:

$$R = \frac{1}{2\pi \cdot L} \left[ (\rho_c - \rho) \cdot \text{Loge} \cdot \left( 1 + \frac{\delta}{Z} \right) + \rho \cdot \text{Loge} \cdot \left( \frac{2L}{Z} \right) \right] \quad (۴-۹)$$

در این رابطه:

$\rho =$  مقاومت ویژه خاک بر حسب اهم متر؛

$\rho_c =$  مقاومت ویژه بتن بر حسب اهم متر؛

$L =$  طول میلگرد زیر سطح زمین بر حسب متر؛

$d =$  ضخامت بتن بین میلگردها و خاک بر حسب متر؛

$Z =$  فاصله میانگین هندسی در مجموعه میلگردها بر حسب متر (طبق جدول ۴-۸).

## ۴۵۳- میلگردهای شش‌په‌ای بتنی و سبدهای ورق فولادی

از شمع‌های بتنی و سبدهای فولادی می‌توان بمنظور ایجاد الکترودهای زمین مناسب استفاده نمود. در این موارد، لازم است برای ایجاد محل اتصال به میلگردها یا صفحات فولادی سبدها و برقراری تداوم الکتریکی، قبلاً و بموقع و با مشورت با مهندسین سازه، اقدام نمود.

## ۴۵۴- لوله کشی آب

به دو دلیل توصیه نمی‌شود از لوله کشی‌های آب شهری، به عنوان الکترود زمین استفاده شود:

- ۱- مؤسسات مسئول شبکه‌های آب شهری حتی اگر در شرایط دیگر امکان استفاده از لوله کشی‌ها را ممکن بدانند مایل به اعطای اجازه برای این کار نیستند. مهمترین دلایل، لوٹ شدن مسئولیت در صورت بروز هرگونه حادثه احتمالی از یک طرف و امکان بروز خوردگی است (جدول ۶-۷ دیده شود).
  - ۲- در اغلب قریب به اتفاق موارد استفاده از لوله‌های فلزی در شبکه‌های آب منسوخ شده است و یا دست کم در آنها از اتصالات نامطمئن از نظر مداومت الکتریکی استفاده می‌شود.
- با این همه بشرط وجود یک سیستم اتصال زمین مطمئن دیگر، می‌توان از سیستم لوله کشی بصورت کمکی استفاده نمود.
- در مورد لوله کشی‌های خصوصی، در صورت قبول مسئولیت بهره برداری برای حفظ ایمنی، استفاده از لوله-کشها بعنوان الکترود زمین ممانعی نخواهد داشت.

جدول ۴ - ۸ فاصله هندسی میانگین برای  
میلگردهایی که نزدیک بهم قرار دارند

Z	نحوه استقرار میلگردها	تعداد میلگردها
$\sqrt[2]{(as)}$	○ S ○	۲
$\sqrt[3]{(as^2)}$	○ ○ ○ S	۳
$\sqrt[4]{(2as^3)}$	○ ○ ○ ○ S	۴
$\sqrt[5]{(6as^4)}$	○ ○ S ○ ○ ○	۶
$\sqrt[7]{(52as^6)}$	○ ○ ○ S ○ ○ ○ ○ ○ ○ ○	۸
$\sqrt[8]{(23as^7)}$	○ ○ ○ S ○ ○ ○ ○	۸

در این روابط :  
 $a =$  شعاع میلگرد به متر  
 $S =$  فاصله بین دو میلگرد مجاور به متر

JAD-8-4

### ۴۵۵ - لوله کشی های سروسپای دیگر که استفاده از آنها بعنوان الکترود ممنوع است

همانگونه که در بخش ۴۵۰ ذکر شده است، از لوله کشی هایی نظیر گاز و هرگونه سوخت دیگر و نمی توان بعنوان الکترود زمین استفاده کرد ولی از نظر همولتاژ کردن، همبندی آنها با الکترود اصلی هرگونه اعضای فلزی سازه ها، الزامی است.

## ۴۶ - انتخاب و نصب هادی زمین

### ۴۶۰ - کلیات

هادی زمین آن قسمت از سیستم زمین است که الکتروود زمین را به ترمینال اصلی زمین وصل می کند. محل اتصال هادی زمین به الکتروود ، معمولاً در زیرزمین و محل ترمینال اصلی ، بیشتر در داخل ساختمان و در دسترس قرار دارد . این هادی علاوه بر مطابقت با مطالبی که برای خود الکتروود در بخش ۴۴۱ گفته شده است ، باید با بخش ۴۴۲ نیز مطابقت نماید و به عبارت دیگر هادی اتصال زمین با الکتروودی که به آن وصل می شود کاملاً سازگار باشد .

از آلومینیم لخت یا آلومینیم دارای پوشش مس نباید در تماس با زمین چه بعنوان الکتروود و چه بعنوان هادی زمین استفاده کرد . در محیط های مرطوب نیز نباید از این مواد بعنوان هادی زمین استفاده نمود .

در انتخاب نوع و سطح مقطع هادی زمین ، توجه به توانایی عبور حداکثر شدتهای جریان اتصال کوتاه به زمین در طول زمانهایی که پیش بینی می شوند. در درجه اول اهمیت قرار دارد و همراه با آن باید تکیه گاههایی با استقامت مناسب برای مقاومت در برابر بزرگترین جریانها احتمالی اتصال به زمین و نشتی ، انتخاب شوند . بطور خلاصه سیستم هادی زمین باید از هر دو نظر مکانیکی و خوردگی ، دارای استقامت لازم باشد .

### ۴۶۱ - دمای هادی اتصال زمین

#### ۴۶۱-۱ - حداکثر مجاز دما برای هادی اتصال زمین

حداکثر دمای قابل قبول هادیهای لخت اتصال به زمین در اتصال کوتاه ، با توجه به شرایط محیط و نوع اتصالات هادیهها برای دمای اولیه هادی ۳۰ درجه سلسیوس ، بعنوان راهنما در جدول ۴-۹ داده شده است . سطح مقطع هادی از رابطه زیر بدست می آید :

$$S = \frac{I \sqrt{t}}{k} \quad (4-10)$$

که در آن :

$S$  = سطح مقطع هادی به میلیمتر مربع ؛

$I$  = میانگین مقدار مؤثر (average R.M.S) شدت جریان اتصال کوتاه به آمپر ؛

$t$  = مدت برقراری اتصال کوتاه به ثانیه ؛

برای بدست آوردن توانایی حمل جریان اتصال کوتاه به مدت ۱ ثانیه و ۳ ثانیه برای تعدادی از مقاطع استاندارد شمش مس ، به جدول شماره ۴-۱۰ مراجعه شود .

توانایی حمل جریان اتصال کوتاه به مدت زمانهای دیگر را می توان از یکی از روابط زیر بدست آورد:

$$I = I_1 \sqrt{t} \quad \text{یا} \quad I = \frac{k_1 S}{\sqrt{t}} \quad (4-11)$$

که در آن:

$I_1$  = جریان اتصال کوتاه مؤثر برای ۱ ثانیه (طبق جدول شماره ۴-۱۰):

$S$  = سطح مقطع هادی به میلیمتر مربع:

$k$  = تراکم جریان مؤثر به آمپر بر میلیمتر مربع (طبق جدول شماره ۴-۹).

جدول ۴-۹ تراکم جریان اتصال به زمین برای مدت برقراری ثانیه و دمای اولیه هادی زمین ۳۰ درجه سلسیوس

تراکم شدت جریان مؤثر K (آمپر بر میلیمتر مربع)	شرایط محیطی طبق IEC برای هادی لغت و دمای ذکر شده			دمای حداکثر (درجه سلسیوس)	نوع اتصال هادیها (۱)			
	فولاد	آلومینیوم	صس		لحمیم نرم	پیچی	لحمیم سخت	چوشکاری
۹۱	-	۲۵۴		۷۰۰				×
۸۷	-	۲۵۲		۶۰۰				×
۸۲	-	۲۲۸	(۳)	۵۰۰				×
۷۹	-	۲۲۰		۴۵۰			×	×
۷۶	-	۲۱۱		۴۰۰			×	×
۷۳	-	۲۰۱		۳۵۰			×	×
۶۹	۱۲۵ <sup>(۴)</sup>	۱۹۰		۳۰۰			×	×
۶۴	۱۱۶	۱۷۶		۲۵۰		×	×	×
۵۸	۱۰۵	۱۵۹	(۵)	۲۰۰		×	×	×
۵۰	۹۱	۱۳۸	(۶)	۱۵۰	×	×	×	×
-	-	-		۱۰۰	×	×	×	×

(۱) × نشانه مناسب بودن نوع اتصال تا عدد دمای نشان داده شده است.

(۲) لازم است اطمینان حاصل شود موادی که احتمال دارد در محل سوراخها سوراخ شوند در دمای ذکر شده سوراخ نشوند یا سوراخ سوزی نغوا کنند.

(۳) در دماهای بیش از ۳۰۰ درجه سلسیوس هادی باید در تمام طول آن قابل رویت باشد، دارای تکیه گاههای سرامیک بافتنی باشد و وجود سواد آلی در تماس یا در نزدیکی هادیها ممکن نباشد. استفاده از دماهای بیش از ۵۰۰ درجه سلسیوس توصیه نمی شود.

(۴) استقامت مکانیکی آلومینیوم در دماهای بالا به شدت کاهش می یابد.

(۵) برای شرایط هادی و حالتی که هادی در تمام طول آن قابل رویت باشد.

(۶) بعضی سواد ساختمانی که احتمال دارد در تماس یا نزدیکی هادی باشند، در صورت تهاجم از ۱۵۰ درجه سلسیوس ممکن است ایجاد خطر آتش سوزی کنند.

۲-۴۶۱ - دمای شروع و دمای پایان تک اتصال کوتاه

اگر دماهای شروع و پایان اتصال کوتاه دیگری غیر از مقادیر ذکر شده در جدول ۴-۸ مورد نظر باشند: تراکم

جریان  $k$  برای ۱ ثانیه برقراری جریان از رابطه زیر به دست می آید:

$$k = K \sqrt{\text{Loge} \left[ \frac{T_2 + \beta}{T_1 + \beta} \right]} \quad (۴-۱۲)$$

که در آن:

$T_1$  = دمای شروع به درجه سلسیوس :

$T_2$  = دمای پایان به درجه سلسیوس :

$k$  و  $\beta$  مقادیری هستند که در جدول شماره ۴-۱۱ داده شده اند .

جدول ۴-۱۰ - جریان اتصال به زمین برای بعضی مقاطع استاندارد دشمن سی به مدت ۱ ثانیه و ۳ ثانیه										
مدت زمان برقراری ۳ ثانیه					مدت زمان برقراری ۱ ثانیه					اندازه شمش به میلیمتر مربع
حداکثر دمای هادی به درجه سلسیوس					حداکثر دمای هادی به درجه سلسیوس					
۵۰۰	۴۵۰	۲۵۰	۲۰۰	۱۵۰	۵۰۰	۴۵۰	۲۵۰	۲۰۰	۱۵۰	
شدت جریان اتصال کوتاه به کیلوآمپر					شدت جریان اتصال کوتاه به کیلوآمپر					
۷,۹	۷,۶	۶,۱	۵,۵	۴,۸	۱۳,۷	۱۳,۲	۱۰,۶	۹,۵	۸,۳	۳×۲۰
۹,۹	۹,۵	۷,۶	۶,۹	۶	۱۷,۱	۱۶,۵	۱۳,۲	۱۱,۹	۱۰,۴	۳×۲۵
۱۳,۲	۱۲,۷	۱۰,۲	۹,۲	۸	۲۲,۸	۲۲	۱۷,۶	۱۵,۹	۱۳,۸	۴×۲۵
۱۹,۷	۱۹,۱	۱۵,۲	۱۳,۸	۱۲	۳۴,۲	۳۳	۲۶,۴	۲۳,۹	۲۰,۷	۶×۲۵
۱۲,۲	۱۱,۸	۹,۵	۸,۵	۷,۴	۲۱,۲	۲۰,۵	۱۶,۴	۱۴,۸	۱۳,۸	۳×۳۱
۲۴,۵	۲۳,۶	۱۸,۹	۱۷,۱	۱۴,۸	۴۲,۴	۴۰,۹	۳۲,۷	۲۹,۶	۲۵,۷	۶×۳۱
۱۵	۱۴,۵	۱۱,۶	۱۰,۵	۹,۱	۲۶	۲۵,۱	۲۰,۱	۱۸,۱	۱۵,۷	۳×۳۸
۲۵	۲۴,۱	۱۹,۳	۱۷,۴	۱۵,۱	۴۳,۳	۴۱,۸	۳۳,۴	۳۰,۲	۲۶,۲	۵×۳۸
۳۰	۲۹	۲۳,۲	۲۰,۹	۱۸,۲	۵۲	۵۰,۲	۴۰,۱	۳۶,۳	۳۱,۵	۶×۳۸
۱۹,۷	۱۹,۱	۱۵,۲	۱۳,۸	۱۲	۳۴,۲	۳۳	۲۶,۴	۲۳,۹	۲۰,۷	۳×۵۰
۳۶,۳	۳۵,۴	۲۰,۲	۱۸,۴	۱۵,۹	۴۵,۶	۴۴	۳۵,۲	۳۱,۸	۲۷,۶	۴×۵۰
۳۹,۵	۳۸,۱	۳۰,۵	۲۷,۵	۲۳,۹	۵۸,۴	۵۶,۸	۴۷,۷	۴۱,۴	۳۶,۴	۶×۵۰

JAD-9-4

جدول ۴-۱۱ مقدار ضرایب  $K$  و  $\beta$

نوع هادی	مقدار ضریب $K$ آمپر بر میلیمتر مربع (مؤثر)	مقدار ضریب $\beta$ درجه سلسیوس
مس	۲۲۶	۲۵۴
آلومینیوم	۱۴۸	۲۲۸
فولاد	۷۸	۲۰۲

JAD-9-4

### ۴۶۱-۳ دمای بالای اثر جریانهای ناشی

برای مواردی که جریان ناشی به طور دائمی وجود دارد، لازم است اطمینان حاصل شود که از نظر دمای مجاز عایقندی و یا تکیه گاهها، شرایط قابل قبول وجود دارند و برای هادیهای لغت که در دسترس می باشند، دما از ۷۰ درجه سلسیوس تجاوز نخواهد کرد.

لازم است توجه شود که هنگام انتخاب هادی برای عبور جریان اتصال کوتاه، دمای اولیه هادی که ممکن است در اثر جریانهای ناشی بیش از مقدار معمولی باشد، بحساب آورده شود.

### ۴۶۲ - استحکام هادی اتصال زمین

علاوه بر نیروهای مکانیکی که ممکن است سبب پارگی هادی اتصال زمین شوند، خوردگی شیمیایی (اثر مواد شیمیایی خاک بر روی فلز هادی اتصال زمین) و خوردگی الکتروشیمیایی (تشکیل پیل بوسیله فلزات ناهمگون در زمین)، خطراتی است که هادی اتصال زمین با آنها روبرو می باشد. در مورد خوردگی الکتروشیمیایی، دو فیزی که بیش از همه بهم اتصال داده می شوند: مس و فولاد است. مس سازه (بدون هرگونه روپوش دیگر مانند قلع و غیره) نسبت به فولاد ساده (بدون هرگونه پوشش مانند گالوانیزاسیون) تشکیل قطب مثبت می دهد که سبب خوردگی سریع خواهد شد. برای اطمینان از استحکام هادی اتصال زمین، سطح مقطع آن نباید از مقادیر جدول ۴-۱۲ کوچکتر باشد. مقاطع ذکر شده، حداقل مطلق می باشند و اثر شدت جریانهای احتمالی اتصال به زمین را که ممکن است سطح مقطع هادی اتصال زمین را بیش از آنچه ذکر شده است لازم نماید، به حساب نمی آورد.



جدول ۴-۱۲ - حداقل مجاز سطح مقطع هادی زمین	
نوع هادی و شرایط نصب آن	سطح مقطع هادی
هادی فقط در برابر خوردگی حفاظت شده باشد	۴ میلیمتر مربع برای مواردی که:
هادی علاوه بر حفاظت در برابر خوردگی، حفاظت مکانیکی نیز داشته باشد	۲٫۵ میلیمتر مربع برای مواردی که:
هادی در زمین بوده و فقط در برابر خوردگی حفاظت شده ولی حفاظت مکانیکی نداشته و از جنس مس یا فولاد گالوانیزه گرم باشد	۱۶ میلیمتر مربع برای مواردی که:
هادی در زمین بوده و هیچ یک از حفاظتهای خوردگی و مکانیکی را نداشته و جنس آن مس باشد	۲۵ میلیمتر مربع برای مواردی که:
هادی در زمین بوده و هیچ یک از حفاظتهای خوردگی و مکانیکی را نداشته و جنس آن فولاد گالوانیزه گرم باشد	۵۰ میلیمتر مربع برای مواردی که:
توصیه شده است که: ضخامت هادی شمشهای حفاظت نشده اتصال زمین، حداقل ۳ میلیمتر باشد	

JAD-9-4

### ۴۶۳ - اتصالات و بستها

بستهای بکار رفته برای اتصال الکترود به هادی زمین باید با هر دوی آنها سازگار باشد تا از خوردگی گالوانیک، تا جایی که ممکن است، جلوگیری شود. بستها باید از نظر مکانیکی محکم باشند و جنس آنها از نوع مقاوم در برابر خوردگی باشد. در مورد بستهای پیچی، پیچها باید در برابر گشتاوری حداقل به مقدار ۲۰ نیوتن متر، استقامت کنند. اتصال هادی زمین به الکترود با هر سازه زمین شده دیگر که از آن برای زمین کردن استفاده می شود بهتر است به کمک لچیم کاری یا با استفاده از بستهای بزرگ غیر آهنی انجام شود. در مواردی که از غلاف فازی و زره فازی کابل استفاده شود، غلاف و زره باید با لچیم کاری به یکدیگر همبندی شده و اتصال اصلی هادی حفاظتی به کابل با لچیم کاری به زره انجام شود.

## ۴۶۴ - پیش بینی نقطه ای برای جداسازی با هدف اندازه گیری مقاومت الکترود زمین

قبل از ورود هادی اتصال زمین به ساختمان یا هر سازه دیگر، باید نقطه ای پیش بینی شود تا در آن بتوان بصورت موقت هادی زمین را از سایر تاسیسات جدا کرده و اقدام به اندازه گیری مقاومت الکترود زمین نمود. انجام این کار بصورت دوره ای برای اطمینان از کارایی الکترود لازم است. راه عمل این کار، پیش بینی چاهکی قابل دسترس است. با برداشتن درپچه چاهک، جداسازی با باز کردن یک بست ساده و محکم با ابزاری مخصوص، عملی می شود. درپچه باید به نحوی مطمئن نقل شود تا از دسترس افراد غیرمسئول در امان باشد. در صورت عملی نبودن، محل جداسازی باید در داخل و نزدیکی محیط ساختمان باشد تا با ایجاد مزاحمت و بخصوص طول زیاد سیمها، اختلالی در اندازه گیری پیش نیابد.

## ۴۷ - چگالی شدت جریان در سطح الکترود

مانند همه اجزای مدارهای الکتریکی، الکترود زمین نیز دارای جریانی است مجاز که تجاوز از آن با در نظر گرفتن مدت برقراری، سبب ناتوانی الکترود در انجام وظیفه خود خواهد شد که عبارت از عبور دادن هر نوع جریان و مخصوصاً جریان اتصال به زمین مربوط به سیستم است. عبارت دیگر، الکترود باید توانایی بخش هرگونه جریان را به زمین، که در تمامی شرایط در محل نصب آن ممکن است پیش آید، داشته باشد. همانگونه که در قسمت ۴۲ نیز گفته شده است، بیشترین بخش مقاومت یک الکترود زمین در لایه ای از زمین قرار دارد که بلافاصله با سطح الکترود در تماس است. در اینجا است که بیشترین بخش از کل انرژی حرارتی مقاومت الکترود ( $I^2R$ ) تولید می شود که در صورت تجاوز از مقدار مجاز، سبب خشک شدن خاک اطراف الکترود می شود که نتیجه آن بالا رفتن مقاومت الکتریکی اتصال به زمین و از بین رفتن کارایی و اضمحلال کامل موقتی یا دائمی الکترود خواهد شد.

از تحقیقات اندکی که در این زمینه انجام شده است می توان به نتایج زیر دست یافت:

الف - انواع خاکها بطور کل دارای ضریب مقاومت متغی حرارتی می باشند، بدین معنا که عبور جریان به مدتی نسبتاً طولانی در ابتدای کار سبب کم شدن مقاومت می گردد که اگر ولتاژ دو سر مقاومت زمین را ثابت فرض کنیم، خود سبب بالا رفتن باز هم بیشتر جریان می شود. در مرحله بعدی با از دست رفتن تدریجی رطوبت خاک در محل تماس با الکترود، مقاومت الکترود بشدت بالا رفته و اگر دما بقدر کافی بالا رود، ممکن است به نیهایت رسد که نتیجه آن قطع شدن هادی اتصال زمین و از دست رفتن اتصال زمین است. این مرحله برای برقراری جریان کوتاه مدت، در دمای حدود ۱۰۰ درجه سلسیوس اتفاق می افتد.

ب - جریان های طولانی مدت مانند جریان های زمین، که در اثر نامتعادل بودن عادی بار فازها بوجود می آیند، سبب از بین رفتن کارایی الکترودها نمی شود. بشرط اینکه چگالی جریان از  $40$  آمپر بر متر مربع از سطح الکترود بیشتر نشود. در عمل با توجه به لزوم تأمین مقاومت کم، این شرط خودبخود برآورده می شود.

ج - جریانهای کوتاه مدت، مانند جریانهای که در اثر اتصال کوتاه به زمین پیش می آیند، با استفاده از رابطه زیر قابل بررسی می باشند:

$$J = 10^3 \sqrt{\frac{57.7}{\rho t}} \quad (4-13)$$

که در آن:

$J$  = چگالی جریان بر حسب آمپر بر متر مربع از سطح الکترود :

$\rho$  = مقاومت ویژه خاک بر حسب اهم متر :

$t$  = مدت برقراری اتصال کوتاه به زمین بر حسب ثانیه.

این رابطه برای الکترودهای قائم، افقی و صفحه ای قابل استفاده می باشد.

## ۴۸ - گرا دیان ولتاژ در اطراف الکترود زمین

### ۴۸۰ - کلیات

گرا دیان ولتاژ در اطراف همه الکترودهای قائم و افقی و صفحه ای : ایجاد می شود، اما در اطراف الکترود قائم بارزتر از همه است، لذا بیشتر مطالب توضیحی برای این نوع الکترود است.

### ۴۸۱ - گرا دیان ولتاژ در اطراف یک الکترود زمین قائم

در قسمت ۴۰۱ درباره حوزه ولتاژ یک الکترود بحث شده است. در اثر عبور جریان از الکترود زمین، افت ولتاژی در مقاومت الکترود نسبت به "جرم کلی زمین" ایجاد می شود که ولتاژ الکترود نسبت به "جرم کلی زمین" را بالا می برد و هادیهایی که به الکترود وصل بوده، ناگهان دارای ولتاژ می شوند. به نحوی که گفته خواهد شد، این ولتاژ برای انسان و حیوان و لوازم الکتریکی خطرناک می باشد.

نکته ای که باید به آن توجه شود این است که مقاومت الکترود نسبت به "جرم کلی زمین" از نظر فیزیکی یک مقاومت مشخص با ابعادی معین نمی باشد بلکه متشکل از توده ای خاک است که الکترود را احاطه می کند. این ساختار مقاومت در اطراف الکترود سبب می شود که افت ولتاژ در توده خاک در حجمی بزرگ و بتدریج صورت گیرد. حال اگر نقاط

همولتاژ را در سطح زمین یا در عمق کمی از سطح زمین (یعنی محلی که "مقاومت" توده خاک با محیطی که انسان ها و حیوانات و لوازم برقی در آن قرار می گیرند) به یکدیگر وصل کنند، تغییرات افت ولتاژ در اطراف الکترود با "گرادیان ولتاژ" حاصل خواهد شد.

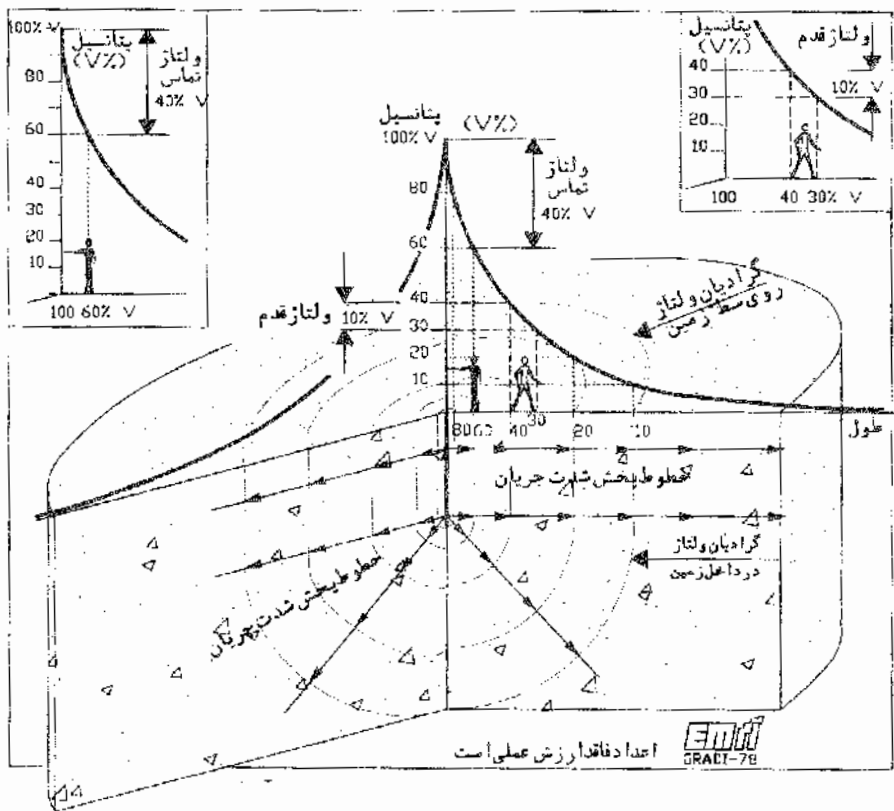

شکل ۴۸۱-۱ خاک اطراف الکترود - تشکیل دهنده اصلی مقاومت، آن است

ولتاژ تماس - ولتاژ قدم

مقاومت الکترود نسبت به "جرم کلی زمین" را می توان با فرض مقاومت‌های متعدد که به شکل سری وصل می باشند، بصورت لایه های چسبیده به هم خاک در اطراف الکترود تصور کرد. ساختمان پوسته ای پیاپی را در نظر بیاورید و شکل ۴۰۱-۲ را ببینید. در شکل ۴۸۱-۱ نحوه پخش جریان از الکترود به خاک اطراف و توده ای از خاک که تشکیل دهنده مقاومت زمین است نشان داده شده است.

ولتاژ قلم و ولتاژ تماس. که درباره آنها بحث می شود نیز نشان داده شده است. شدت جریان اتصال کوتاه یا هر جریان دیگری از الکترود به جرم کلی زمین از راه این مقاومت‌های متعدد لایه ای انجام می شود. در نتیجه در مقاومت الکترود نسبت به جرم کلی زمین افت ولتاژی ایجاد می شود که نحوه تقسیم این افت ولتاژ در اطراف الکترود بوسیله گرادیان ولتاژ نمایش داده می شود. (برش بیاز را از وسط با صفحه ای عمود بر محور آن مجسم کنید). پتانسیل بر سطح هر لایه بر اطراف الکترود ثابت است. تفاوت ولتاژی که بین لایه ها (یا حلقه های منحنی بر سطح زمین) وجود دارد، همان گرادیان ولتاژ است.

در مورد زمین همگن مانند آنچه که در قسمت ۴۱ گفته شده است برای یک الکترود قائم. خطوط گرادیان ولتاژ دایره متحدالمرکز می باشند.

شکل ۴۸۱-۲ ولتاژ سطح زمین در اطراف یک الکترود تکی و الکترود میانی از ۳ الکترود در یک خط را نشان داده است.

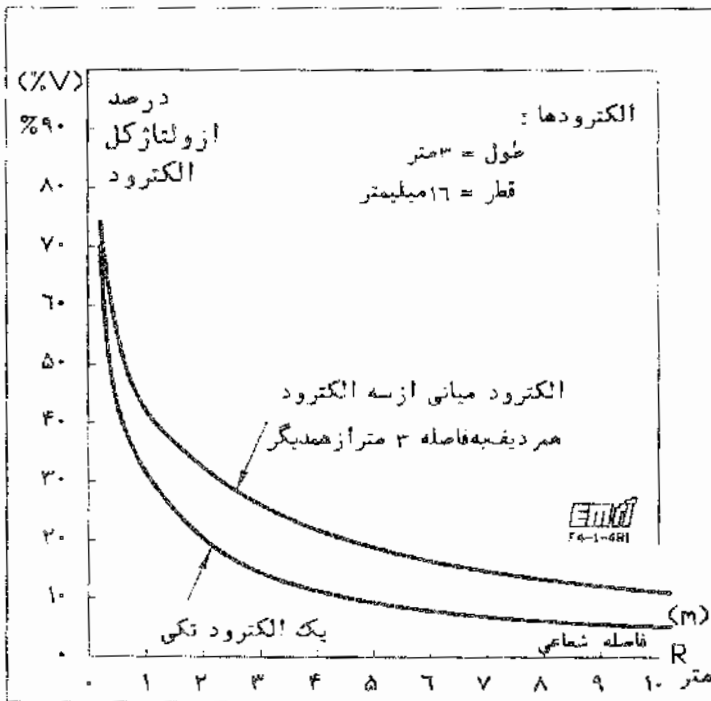

شکل ۴۸۱-۲ پتانسیل روی سطح زمین در اطراف یک میله تکی و سه میله در یک امتداد

بطوری که ملاحظه می شود، گرادبان ولتاژ (افت ولتاژ) در چند سانتیمتری الکتروود بسیار شدید است (۳۰ تا ۴۰ درصد). اگر حداکثر ولتاژ زیاد باشد، لازم است حتماً نوعی حفاظ پیش بینی شود که از تماس افراد و حیوانات با خود الکتروود و زمینهای اطراف آن تا شعاع ۱ تا ۲ متری جلوگیری کند.

اگر چند الکتروود قائم موازی در یک خط مستقیم نصب شوند، مثلاً چهار الکتروود، گرادبان ولتاژ بین الکتروودهای داخلی ملامتراً از گرادبان در اطراف الکتروودهای انتهایی خواهد بود. شکل ۳-۴۸۱ این موضوع را نشان می دهد. شیب منحنی و حداکثر تفاوت ولتاژ را در سطح الکتروودها از شکل ۳-۴۸۱ (حدود ۶۵٪ ولتاژ) با شیب منحنی و تفاوت ولتاژ مربوط به همین فاصله برای الکتروود یکی از شکل ۲-۴۸۱ (حدود ۸۵٪ ولتاژ) را مقایسه کنید.

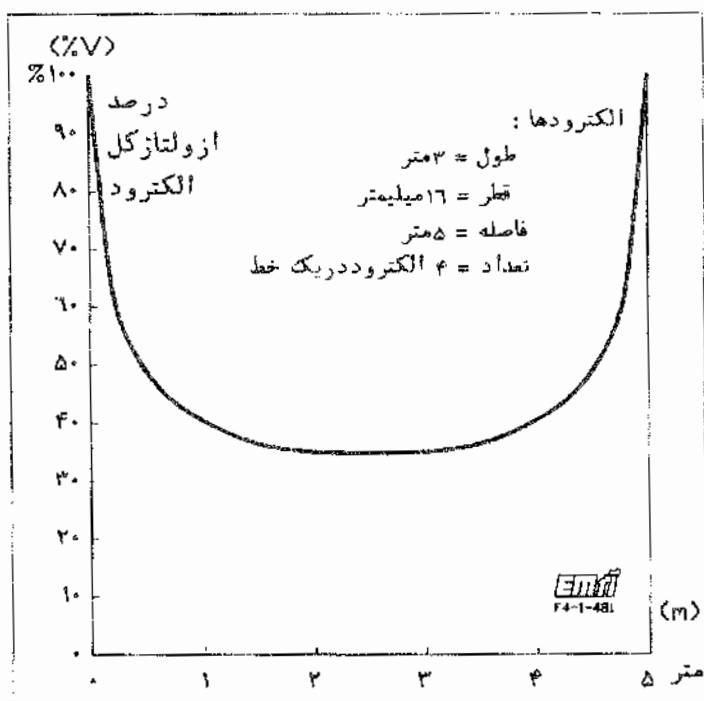

شکل ۳-۴۸۱ پتانسیل روی سطح زمین بین دو الکتروود و سطحی از چهار الکتروود در یک خط

## ۴۸۲- گرادیان ولتاژ در اطراف یک الکترود زمین افقی

گرادیان ولتاژ (تغییرات ولتاژ) در اطراف یک الکترود افقی به شدت الکترود قائم نیست، یعنی ولتاژ با شیب کمتری در طول خطی عمود بر مرکز هادی نقصان پیدا می کند و بعلت وجود لایه خاک در بالای الکترود، ولتاژ در بالای سر الکترود حدود ۷۰٪ ولتاژ الکترود است. شکل ۴۸۲-۱ گرادیان ولتاژ را برای یک الکترود افقی نشان می دهد. بدیهی است برخلاف الکترود قائم، که خطوط گرادیان ولتاژ در آن دوائر متحدالمركز می باشند، در این مورد خطوط گرادیان در نزدیکی الکترود بموازات هادی الکترود میباشند که در هر یک از دو سر آن به یک نیم دایره تبدیل می شود و در فواصل دو سر به تدریج تبدیل به دایره می شود. گرادیان ولتاژ در فاصله بین دو الکترود افقی موازی، باز هم ملایمتر از گرادیان در اطراف یک الکترود تکی است. در نیروگاهها و پستها که، علاوه بر احتمال بروز اتصال به زمین، احتمال اصابت صاعقه نیز در حد بسیار بالا می باشد؛ با نصب الکترودهای افقی در عمق کمی از سطح زمین (۰.۵ تا ۱ متر) و در فواصلی حدود ۵ تا ۲۰ متر از یکدیگر، از برقگرفتگی پرسنل در صورت بروز اتصالی یا اصابت صاعقه جلوگیری می کنند.

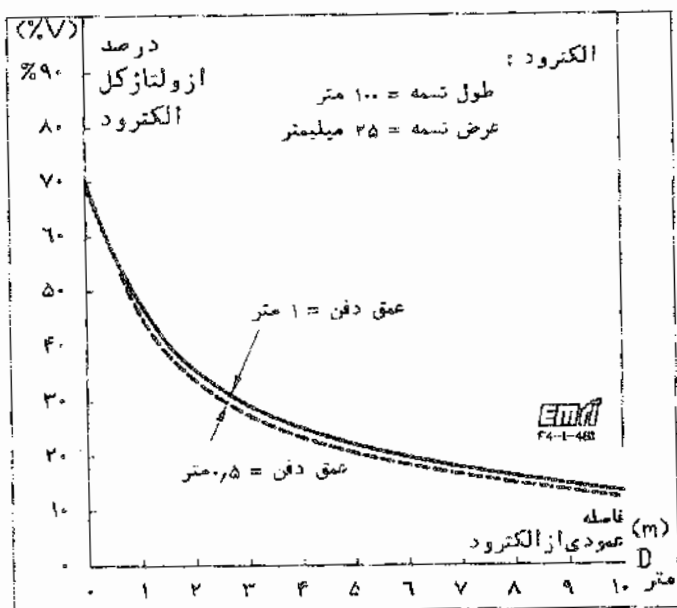

شکل ۴۸۲-۱ پتانسیل روی سطح زمین در اطراف یک الکترود افقی تسه ای

## ۴۸۳ - خطرات عادی ناشی از وجود گرادبان ولتاژ در اطراف الکترود

بدیهی است که در شرایط عادی، یعنی هنگامی که جریانی از الکترود به زمین برقرار نباشد یا جریان ناشی در صورت وجود کم باشد، گرادبان ولتاژ هم بسیار ضعیف و اختلاف ولتاژ بین نقاط مختلف زمین در جهت شعاعی از الکترود بسیار کوچک است. ولی هنگام عبور جریانهای بزرگ اتصال کوتاه از الکترود به داخل حجم زمین، احتمال وجود اختلاف پتانسیل های بسیار بزرگ بین نقاط مختلف سطح و حجم زمین در اطراف الکترود وجود دارد که هم برای انسان و هم برای حیوانات اهلی و همچنین برای برخی از اجزای الکتریکی مانند کابل های مخابراتی، کنترل و مخصوصاً انتقال داده ها (کامپیوتر) که در برابر ولتاژهای بالا مقاوم نیستند بسیار خطرناک خواهد بود. در مورد حیوانات، با وجود طول زیاد بین پاهای جلو و عقب آنها، ولتاژ برقرار شده بسیار بیشتر از مورد بین دو پای انسان خواهد بود. ضمناً حیواناتی با جثه بزرگ مانند گاو (با ضربان قلب حدود ۳۵-۴۰ در دقیقه)، از نظر برق گرفتگی خیلی حساستر از انسان (با ضربان حدود ۷۵-۸۰ در دقیقه) می باشد. یادآوری می کند که خطرناکترین لحظه برق گرفتگی هنگامی بروز می کند که لحظه برقراری عبور جریان برق از بدن انسان یا حیوان اهلی (سهم قلب): با ناحیه ای از سیکل ضربان قلب که وضعیت استراحت آن است مصادف شود، و هر چه زمان کل استراحت در زمانی معین طولانی تر باشد (گاو)، شانس وقوع برق گرفتگی در آن بیشتر خواهد بود.

برای نحوه تقسیم ولتاژ در طول یک خط شعاعی از نقطه استقرار یک الکترود قائم در سطح زمین (و همچنین در عمق کمی از سطح زمین) شکل ۴۸۱-۱ را ببینید.

از مطالب بالا نتیجه گیری می شود که وجود الکترود زمین مستقل در نزدیکی سطوح بزرگ و طولانی فیزی مانند حصارها و فئسا بدون رعایت فواصل مجاز (استقرار در خارج از حوزه ولتاژ) با همبندی الکترودها (برای همولتاژ کردن)، خطر آفرین خواهد بود.

همچنین با در نظر گرفتن اینکه بیشترین افت ولتاژ در فاصله ای کم در اطراف الکترود ایجاد می شود، آماده سازی الکترود بسیار کارساز خواهد بود و در اطراف الکترودهای دارای آماده سازی، گرادبان ولتاژ شیبی بسیار ملایم دارد.

۴۸۳-۱ - ولتاژ تماس - هنگامی که شخصی در نزدیکی الکترود ایستاده و یک دست وی با هادی وصل به الکترود در تماس باشد، در صورت وقوع اتصال کوتاه، تحت بیشترین مقدار ولتاژ قرار خواهد گرفت. زیرا بیشترین گرادبان یا افت ولتاژ در نزدیکی الکترود بوجود می آید. شکل ۴۸۱-۱ این موضوع را به خوبی نشان می دهد.

۴۸۳-۲ - ولتاژ قدم - قدم زدن در اطراف الکترود سازه دیده تیز خالی از خطر نیست. قدم انسان (حدود ۰.۷۵ متر) ممکن است در نزدیکی الکترود ولتاژ خطرناکی را بین دو پای انسان بوجود آورد. شکل ۴۸۲-۱ این موضوع را نشان می دهد.

## ۴۸۴ - خطرات خاص ناشی از وجود گرادبان ولتاژ در اطراف الکترود

مسائل مهم دیگری نیز در ارتباط با گرادبان ولتاژ وجود دارند که لازم است به آنها توجه خاص شود. حالتی را در نظر بگیریم که یک الکترود یا جسم فیزی دیگری در حوزه ولتاژ الکترودی قرار داشته باشد که دچار اتصال کوتاه بوده و



از آن جریانهای بزرگ در حال عبور به زمین می باشند. باید توجه شود که نقطه مقایسه ما از نظر ولتاژ طبق تعریفها و مطالبی که در بخش ۴۰۱ گفته شده است، همان "جرم کلی زمین" است. بدیهی است که قبل از وقوع اتصال کوتاه، ولتاژی بین الکترود "سالم" و کتیه تاسیساتی متصل به آن و جرم کلی زمین وجود نداشت اما اینک بدلیل عبور جریان از الکترود "ساخته" دیده در اطراف آن حوزه ولتاژ بوجود آمده است و ولتاژ الکترود "سالم" نسبت به "جرم کلی زمین" بالا می رود که مقدار آن را می توان با داشتن "گرادیان ولتاژ" الکترود "ساخته" دیده بدست آورد.

در بعضی موارد، قرار گرفتن یک الکترود، مانند یکی از الکترودهای زمین سیستم انتقال داده ها، در حوزه الکترود دیگری، مانند الکترود اتصال زمین سیستم فشار قوی یا سیستم انتقال بارهای صاعقه به زمین برای سیستم داده پردازی فاجعه آفرین است. برای جلوگیری از وقوع چنین پیش آمدهایی لازم است در درجه اول محل الکترودهای مختلف و همبندی آنها را با دقت انتخاب کرد و با در نظر گرفتن این اصل که در ساختمانهای مستقر در کنار هم رعایت فواصل مجاز ممکن نبوده و کنترل بر عملیات همسایگان ممکن نیست، لازم است سیستمهای داده پردازی را با چاره اندیشیهایی دیگری، مانند، پیش بینی صاعقه گیرهای کابلهای ورودی و جرعه گیرهای تغذیه لوازم داده پردازی، از خطرات اضافه ولتاژ حفاظت نمود.

#### ۴۹ - اندازه گیری مقاومت الکترود زمین و مقاومت مخصوص خاک

##### ۴۹۰ - کلیات

روشهایی که برای اندازه گیری مقاومت الکترود زمین و مقاومت ویژه خاک ارائه شده اند، در سراسر دنیا اساس این گونه اندازه گیریها است. انواع دستگاههای مخصوص این کار نیز ساخته شده اند که اساس کار آنها کمایش همان است که در اینجا گفته خواهد شد، گرچه انواع لوازم اندازه گیری تفاوتهایی با هم دارند اما هدف ما بحث درباره اصول است.

لازم است توجه شود که نقش "جرم کلی زمین" در این مورد نیز منحصر به فرد است.

از دو نوع اندازه گیری گفته شده در اینجا، اندازه گیری مقاومت ویژه خاک قبل از شروع احداث الکترود با هدف تصمیم گیری درباره مشخصات آن انجام می شود و اندازه گیری مقاومت الکترود که پس از پایان احداث الکترود انجام می شود بسیار مهم بوده و اگر بدون ایراد و اشتباه انجام شود، همان چیزی است که ایمنی افراد، سلامت دستگاهها و صحت کار آنها بستگی به مقدار آن خواهد داشت.

در واقع اندازه گیری مقاومت زمین، امتحانی است که بعد از مدتها فکر و اندازه گیری های اولیه و تصمیم گیریهای مبتنی بر داده های محلی و تجربه شخصی و تجربه دیگران، پس داده می شود.

## ۴۹۱- اندازه گیری مقاومت الکتروود زمین

### ۴۹۱-۱- اساس کار

اندازه گیری مقاومت یک الکتروود زمین، بر اساس رابطه اصلی بین اختلاف پتانسیل در دو سر یک مقاومت و شدت جریانی که از آن عبور می کند استوار است. بدین معنی که شدت جریانی را بکمک یک الکتروود کمکی از الکتروود مورد آزمون عبور داده و مقدار آن را اندازه گیری می کنند (I) و در همان حال ولتاژ دو سر الکتروود مورد آزمون را بکمک یک الکتروود کمکی دیگر اندازه گیری می کنند (E<sub>1</sub>) و از تقسیم این دو بر یکدیگر، مقدار مقاومت مطلوب به دست می آید.

$$R = \frac{E_1}{I}$$

شرح آزمون در زیر بازگو شده است.

### ۴۹۱-۲- آماده سازی

در شکل ۱-۴۹۱ فرض می شود T الکترودی است که اندازه گیری مقاومت آن مورد نظر است. برای انجام کار به این لوازم احتیاج خواهد بود:

- ۱- دو عدد الکتروود کمکی، مناسب برای کوبیدن در انواع زمین، از لوله فولادی یا میله فولادی:
  - هر یک به طول ۰.۳۰ تا ۱ متر؛
  - یک عدد الکتروود بنام الکتروود کمکی جریان - الکتروود T<sub>1</sub>؛
  - یک عدد الکتروود کمکی بنام الکتروود کمکی ولتاژ - الکتروود T<sub>2</sub>.
- ۲- یک عدد آمپر متر با مقیاس اندازه گیری مناسب
- ۳- یک عدد مقاومت متغیر (رنوستا) یا اوتوترانسفورماتور با توان مناسب برای تنظیم شدت جریان در حد مطلوب
- ۴- یک عدد ولت متر دقیق برای ۲۲۰ ولت متناوب، با مقاومت داخلی ۱۰۰ اهم بر ولت یا حداقل ۲۰ کیلو اهم برای ۲۲۰ ولت (برای دقت ۵ درصد اگر مقاومت الکتروود ولتاژ ۱۰۰۰ اهم باشد)
- ۵- یک عدد منبع ولتاژ متناوب با توان مناسب که می تواند یکی از موارد زیر باشد:
  - .. ژنراتور دستی ولتاژ متناوب (مشابه Megger)؛
  - .. ترانسفورماتور جداکننده (در صورت استفاده از شبکه بعنوان منبع تغذیه معمولاً با نسبت ۱/۱)؛
  - ژنراتور استاتیک ولتاژ متناوب (معمولاً موج مربع) با استفاده از باتری به عنوان منبع اولیه انرژی.

۶ - مدداری سیم مسی با مقطع کافی (۲.۵ یا ۴ میلیمتر مربع) از نوع قابل انعطاف با عایق بندی خوب و مجهز به ترسیالهای پیچی با کتاکهای قابل اطمینان برای تکمیل مدار مطابق شکل .

یادآوری - دیده می شود که از دو نوع منبع ولتاژ که آشاترند یعنی ولتاژ شبکه فشار ضعیف (بدون استفاده از ترانسفورماتور جداکننده) و ولتاژ جریان مستقیم (باتری معمولی) جزو منابع مطلوب اسی می برده نشده است. زیرا هر یک دارای اشکالاتی هستند که بهتر است از آنها استفاده نشود:

- ولتاژ شبکه: نظر به اینکه یک نقطه از شبکه (خفتا) در منبع (پست - ژنراتور) به زمین وصل است تا مین ایمنی در اطراف الکترودی که هنگام اندازه گیری به فاز وصل خواهد شد (برای مثال الکترو دی T مخصوصا اگر از نظر ها نور باشد. بعلت وجود گراندین ولتاژ، مشکل خواهد بود). بنابراین بدون ترانسفورماتور جداکننده، استفاده از ولتاژ شبکه توصیه نمی شود. اگر در بعضی موارد به ناچار از این روش یعنی مستقیماً از ولتاژ شبکه به عنوان منبع استفاده شود، اندازه گیریها باید با گمارین ناظران متعدد در مظهرای محفوظه در اطراف الکترو دی فاز (برای جلوگیری از ورود افراد ناوارد به محوطه گراندین ولتاژ) و در کوتاه ترین زمان ممکن انجام شوند. آمپر متر هم باید در هادی متصل به الکترو دی خفتا وصل شود.

- ولتاژ جریان مستقیم: یادآوری می نماید که یکی از خواص زمین این است که با جذب رطوبت و با وجود انواع املاح در خاک، تبدیل به الکترو لیت می شود و در حالتی که از آن جریان مستقیم عبور کند، مواد شیمیایی موجود در این الکترو لیت یونیزه شده و یونهای مثبت بسمت قطب منفی و یونهای منفی بسمت قطب مثبت به حرکت در می آیند. یکی از محصولات مواد اسیدی و بازی تجزیه شونده، هیدروژن است که حبابهای بسیار ریز آن در اطراف الکترو دی جمع می شوند و لایه ای عایق ایجاد می کنند که مانع انجام صحیح اندازه گیری می شود. اگر در بعضی موارد به ناچار از این روش استفاده شود، اندازه گیریها باید در کوتاه ترین زمان ممکن و دوبار بترتیب زیر انجام شوند:

پس از آماده کردن مقدمات، جریان برای لحظه ای کوتاه برقرار و قرائت انجام شود. سپس قطبهای منبع تغذیه با یکدیگر تعویض و جریان دوباره برای مدتی کوتاه برقرار و یک قرائت دیگر در این حالت انجام شود. میانگین دو قرائت، بشرطی که خیلی نزدیک به هم باشند قابل قبول خواهد بود و در غیر این صورت، یعنی وجود تفاوت زیاد، نتیجه آزمون قابل قبول نخواهد بود. اگر سطح الکترو دی که به آن دو وصل می شود خیلی بزرگتر از کاند باشد، مسئله پلاریزاسیون تا حد بسیار زیادی حل شده و آزمون با دقت بیشتر انجام خواهد شد.

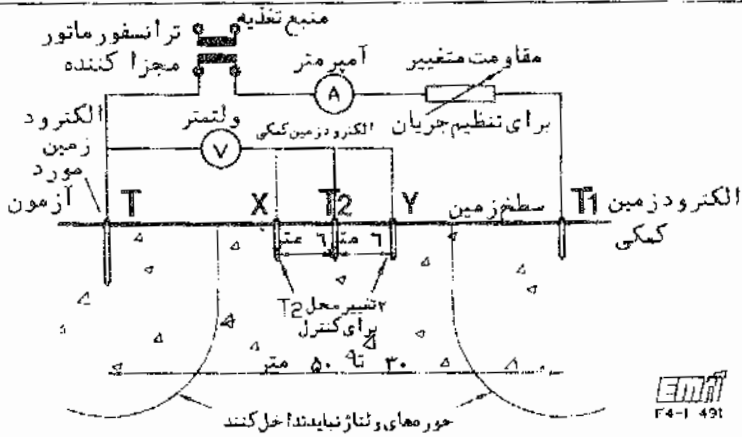

(۱) نحوه استقرار الکترو دها و لوازم اندازه گیری

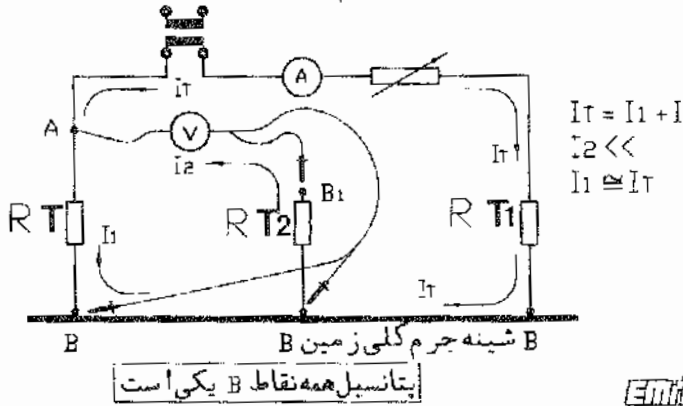

(۲) دیگرام الکتریکی معادل

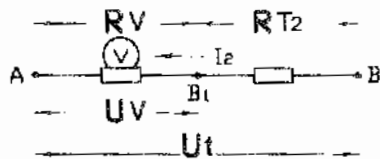

(۳) اندازه گیری ولتاژ

شکل ۱-۴۹۱ نحوه اندازه گیری مقاومت الکترو د زمین

### ۴۹۱-۳ شرح آزمون

#### ۴۹۱-۳-۱ - اندازه گیری شدت جریان

شدت جریان  $I_T$  که مدار آن از طریق منبع تغذیه، الکترود کمکی ( $T_1$ )، جرم زمین و سپس الکترودهای اصلی  $T$  و الکترود کمکی  $T_2$  بسته می شود، اندازه گیری می گردد. بدیهی است که شدت جریان اندازه گیری شده تماماً از الکترود  $T$  عبور نمی کند بلکه مقداری از آن از راه الکترود  $T_2$  بسته می شود، اما به علت امپدانس بسیار بزرگ ولت‌متر و مقاومت نسبتاً بزرگ الکترود  $T_2$  نسبت به جرم کلی زمین، جریانی که از شاخه ولت‌متر عبور می کند، یعنی شدت جریان  $I_2$  نسبت به شدت جریان  $I_1$ ، بسیار کوچک و قابل صرف‌نظر کردن است. درباره دقت‌های اندازه گیری بمداً صحبت خواهد شد ولی در اینجا باید گفته شود که تفاوت جریان نشان داده شده بوسیله آمپر متر ( $I_T = I_1 + I_2$ ) و جریانی که از الکترود اصلی  $T$  عبور می کند ( $I_1$ )، نسبت به سایر عوامل تأثیر کمتری در دقت اندازه گیری دارد.

#### ۴۹۱-۳-۲ - اندازه گیری اختلاف پتانسیل

دقت در اندازه گیری ولتاژ دو سر الکترود  $T$ ، عاملی است که موفقیت در کل اندازه گیری را تضمین می کند. بدیهی است که برای اندازه گیری ولتاژ در دو سر مقاومت الکترود  $T$  باید هر دو سر آن در دسترس باشد در صورتی که طبق صحیح‌های قبلی، یکی از دو سر مقاومت به جایی بنام "جرم کلی زمین" وصل می باشد که نمی توان محدوده مشخصی را برای آن معین نمود و تنها راه "دسترسی" به آن، استفاده از یک الکترود زمین دیگر است. مسئله ممکن است قدری عجیب و باورنکردنی به نظر آید ولی پس از پایان بحث مشاهده خواهد شد که نتیجه بدست آمده از اندازه گیری قابل قبول می باشد. الکترود کمکی مورد بحث، همان الکترود  $T_2$  در شکل ۱-۴۹۱ است.

با توجه به شکل، اگر دسترسی به نقطه  $B$  ممکن می بود، مقداری را که ولت متر نشان می داد مقدار موردنظر بوده و نتیجه با بالاترین دقت به دست می آمد (حالت وصل شدن ولت‌متر به انتهای  $B$  از مقاومت الکترود  $T_2$ ). اما نظر به اینکه این کار میسر نمی باشد، اتصال به نقطه  $B$  از طریق مقاومت الکترود  $T_2$  انجام می شود (حالت وصل شدن ولت‌متر به انتهای  $B_1$  از مقاومت الکترود  $T_2$ ). در این وضعیت، ولتاژی را که ولت‌متر اندازه گیری می کند کمی کمتر از ولتاژ موردنظر است یعنی ولتاژ بین نقاط  $A$  و  $B_1$  به جای ولتاژ بین دو نقطه  $A$  و  $B$ .

مقدار اشتباه بستگی به مقدار امپدانس خود ولت‌متر (امپدانس داخلی دستگاه ولت‌متر) و مقدار مقاومت الکترود کمکی  $T_2$  دارد. در شکل ۱-۴۹۱ (۳) اگر مقاومت ولت‌متر برابر  $R_v$  و مقاومت الکترود کمکی  $T_2$  برابر  $R_{T2}$  باشد، ولتاژی که یافتن مقدار آن موردنظر است برابر  $U_t = I_2 (R_v + R_{T2})$  خواهد شد در حالی که ولتاژی که در واقعیت اندازه گیری می شود، برابر است با  $U_v = I_2 R_v$ . اشتباه اندازه گیری نسبت به مقدار اندازه گیری شده به درصد عبارت خواهد بود از:

$$\Delta U(\%) = \frac{U_t - U_v}{U_v} 100$$

$$\Delta U(\%) = -\frac{R_{T2}}{R_v} 100$$

نتیجه محاسبات این است که درصد اشتباه بستگی به نسبت دو مقاومت  $R_{12}$  و  $R_V$  دارد و هرچه مقدار مقاومت  $R_{12}$  کوچکتر و مقدار مقاومت  $R_V$  بزرگتر باشد درصد تفاوت کوچکتر و نتیجه اندازه گیری یعنی مقدار  $U_V$  به  $U_T$  نزدیکتر خواهد شد.

در عمل دستیابی به مقداری کوچک برای مقاومت  $R_{12}$  ممکن نیست ولی می توان ولت‌مترهایی را با مقاومت داخلی زیاد بدست آورد (بند ۴۹۱-۲ هم دیده شود). اگر فرض کنیم حداکثر مقاومت  $R_{12}$  برابر ۳۰۰۰ اهم باشد و مقاومت ولت‌متر نیز ۴۴ کیلو اهم باشد، درصد خطا برابر خواهد بود با:

$$\Delta U(\%) = \frac{3000}{44000} 100 = 6.8\%$$

و اگر فرض کنیم حداکثر مقاومت  $R_{12}$  برابر ۱۰۰۰ اهم و مقاومت  $R_V$  هم برابر ۲۰ کیلو اهم باشد دقت اندازه گیری برابر ۵٪ خواهد بود.

#### ۴۹۱-۴- رعایت نکات عملی برای انجام یک آزمون دقیق

در دقت اندازه گیری مقاومت یک الکتروود، سه مسئله نقش عمده دارند:

- حوزه ولتاژ الکتروودها؛
- شدت جریانهای سرگردان؛
- مقاومت الکتروودهای کمکی.

#### ۴۹۱-۴-۱- حوزه ولتاژ الکتروودها

طبق شرحی که گذشت، با توجه به ساده بودن اساس آزمون، ممکن است این تصور پیش آید که انجام عملی آن هم ساده است که اینطور نیست. مسئله عمده ای که انجام آزمون را با اشکال و دشواری مواجه می سازد، قرار گرفتن الکتروودها در "حوزه ولتاژ" یکدیگر است (بند ۴۸۰-۱ را ببینید). بر اساس تجربه، در شرایط عادی برای اینکه دو الکتروود در خارج از حوزه ولتاژ یکدیگر قرار گیرند فاصله آنها از هم باید ۱۵ تا ۲۵ متر یا بیشتر باشد (این فاصله در اصل بستگی به مقاومت ویژه خاک دارد) اما مسائل مختلفی ممکن است شرایط استثنایی بوجود آورند که استقرار الکتروودها در خارج از حوزه ولتاژ یکدیگر را با اشکال مواجه کند. به هر حال اگر اثر شرایط استثنایی را بتوان به حساب آورد لاقلاً شناخت آنها ممکن است به تصمیم گیری صحیح در مراحل بعدی کمک کند. این اشکالات را می توان به ترتیب زیر فهرست نمود:

- نزدیکی الکترود اصلی و یک یا هر دو الکترود فرعی با جسم هادی در زیر زمین (مثلاً لوله کشی فلزی):
- بالا بودن مقاومت ویژه خاک در منطقه (شن و یا صخره):
- متغیر بودن لایه بندی زمین در منطقه:
- گسترده بودن الکترود اصلی (مانند حالتی که در نیروگاهها و پستهای اصلی وجود دارد):
- اشکال در فراهم کردن فضای کافی برای ایجاد فاصله لازم (انجام اندازه گیری در خیابانهای آسفاته و مناطقی که از نظر نصب الکترودهای کمکی با مشکل روبرو می باشند).

پس از استقرار الکترود کمکی  $T_1$  در فاصله  $30$  تا  $50$  متری از الکترود اصلی  $T$  و استقرار الکترود کمکی  $T_2$  در وسط الکترودهای  $T$  و  $T_1$ : اندازه گیری شدت جریان و ولتاژ انجام و مقاومت محاسبه می شود. سپس الکترود کمکی  $T_2$  از محل خود در وسط دو الکترود دیگر یک بار به فاصله حدود  $6$  متر به سمت الکترود  $T$  و بار دیگر حدود  $6$  متر به سمت الکترود  $T_1$  تغییر مکان داده می شود و هر بار یک اندازه گیری و محاسبه مقاومت انجام می گیرد. اگر تفاوت چشمگیری بین سه اندازه گیری وجود نداشته باشد و مقادیر بدست آمده در یک ردیف و در حدود دقت لازم باشند، میانگین آنها به عنوان مقاومت الکترود  $T$  انتخاب می شود. اما اگر تفاوت زیاد باشد، الکترود  $T_1$  به اندازه دلخواه به فاصله ای دورتر از الکترود  $T$  منتقل و مستقر می شود و الکترود  $T_2$  مانند قبل در وسط قرار داده شده و بقیه عملیات تکرار می شود. اگر باز هم نتیجه مطلوب به دست نیامد، کل روش برای فاصله ای بیشتر بین الکترودهای  $T$  و  $T_1$ ، از نو تکرار می شود. اما معمول این است که پس از یک بار دورتر کردن الکترودها اگر نتیجه مطلوب بدست نیاید، اقدام به تهیه منحنی تغییرات ولتاژ نسبت به فاصله می شود.

#### ۴-۴-۴۹۱ - منحنی تغییرات ولتاژ نسبت به فاصله

تهیه منحنی تغییرات ولتاژ نسبت به فاصله معمولاً هنگامی لازم می شود که الکترود زمین از نوع گسترده بوده و مقاومت آن هم حدود یک اهم یا کمتر باشد.

نحوه کار در شکل ۴-۴۹۱ نشان داده شده است. الکترود  $T_1$  در فاصله زیادی (چندصد متر) از الکترود  $T$  نصب می شود و الکترود  $T_2$  از نزدیکیهای الکترود  $T$  و به ترتیب با فواصل معین، به سمت الکترود  $T_1$  حرکت داده می شود. در هر بار تغییر مکان الکترود  $T_2$ ، ولتاژ آن اندازه گیری شده و بر محور مختصات نسبت به فاصله دو الکترود  $T$  و  $T_1$  منتقل می شوند و سرانجام با وصل کردن نقاط بدست آمده از اندازه گیریها، منحنی ولتاژ نسبت به فاصله بدست می آید. اگر منحنی بدست آمده دارای منطقه ای باشد که نسبت به محور طولها تقریباً موازی است (در نقطه عطف منحنی)، مقاومت همین منطقه عدد مورد نظر می باشد. ولی اگر چنین منطقه ای در منحنی وجود نداشت، معلوم می شود الکترودها هنوز در حوزه ولتاژ همدیگر می باشند و لذا آزمون باید برای فاصله بیشتری بین الکترودهای  $T$  و  $T_1$  تکرار شود تا وقتی که یک قسمت تقریباً افقی در منحنی ظاهر شود.

بطوری که در شکل ۲-۴۹۱ دیده می شود، منحنی ۱ برای فاصله ای بین دو الکترود  $T_1$  و  $T_2$  کشیده شده است که الکترودها در حوزه ولتاژ یا حوزه مقاومت همدیگر قرار دارند (مماس بر منحنی در نقطه عطف افقی نیست) در حالی که در منحنی ۲ قسمت افقی وجود دارد و لذا نقطه عطف مقدار مقاومت الکترود  $T_1$  را بدست خواهد داد. از مطالب بالا و شکل ۲-۴۹۱ ممکن است این نتیجه گیری بعمل آید که نقطه مورد جستجو در حوالی وسط منحنی قرار دارد. چنین نتیجه گیری خلاف واقعیت خواهد بود. به عنوان مثال در یک مورد واقعی که اندازه گیری مقاومت الکترود زمین یک پست موردنظر بود و مقدار آن پس از اندازه گیریهای متعدد ۰.۰۴۵ اهم بدست آمد، لازم شد فاصله بین الکترودهای  $T_1$  و  $T_2$  حدود ۷۵۰ متر انتخاب شود و در این حالت محل نقطه عطف و قسمت افقی منحنی، در فاصله ای حدود ۶۰ تا ۱۱۰ متری از مرز الکترود اصلی قرار داشت.

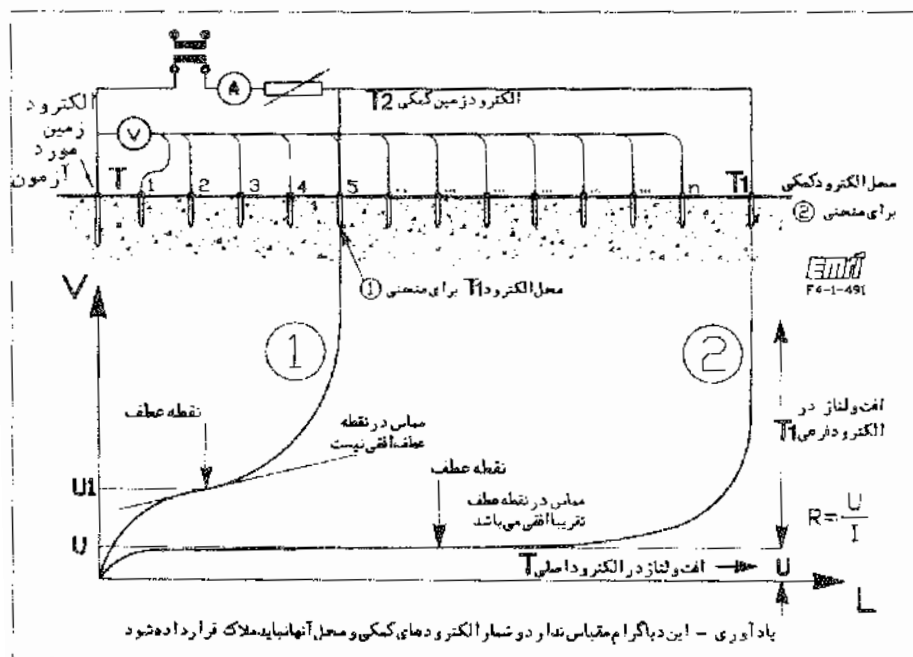

شکل ۲-۴۹۱ منحنی تغییرات ولتاژ الکترود  $T_2$  نسبت به فاصله بین الکترودهای  $T_1$  و  $T_2$

بادآوری می کند که الکترودهای با مقاومت کم دارای حوزه ولتاژ محدود و برعکس الکترودهای با مقاومت زیاد دارای حوزه ولتاژ وسیع می باشند، به همین دلیل در مقال بالا، قسمت افقی منحنی خیلی نزدیکتر به الکترود دارای مقاومت کم ( $T_1$ ) است.



### ۴۹۹-۴-۳- جریانهای سرگردان در زمین

گفتم که زمین الکترولیت است و اتفاقاتی که در آن می افتد جنبه الکتروشیمیایی دارد. به این معنی که وجود الکترودهای مختلف در زمین سبب جاری شدن جریانهای مستقیم - هر چند کوچک - می شود. عبور جریانهای متناوب از مسیر الکترودهای کمکی و الکترودهای اصلی هم سبب می شوند که در قرائت مقادیر اندازه گیری شده، اشتباه وارد شود. اثر جریانهای متناوب و هارمونیکهای آن با جریان مستقیم هنگامی نمایان تر است که راه آهن برقی در منطقه وجود داشته باشد.

تا این جا، روش اندازه گیری مقاومت زمین با استفاده از یک منبع به شکل ترانسفورماتور چنانکننده که از شبکه توزیع تغذیه می شود انجام شده است تا خواننده سادگی اساس اندازه گیری را مدنظر داشته و حتی اقدام به ساختن دستگاه اندازه گیری خود کند.

برای رفع اثر جریانهای سرگردان، بهترین روش استفاده از یک منبع تغذیه با فرکانسی غیر از ۵۰ هرتز است و در عمل بهترین نتیجه با فرکانسهای ۶۰ تا ۹۰ هرتز بدست می آید. یکی از راههای این کار استفاده از ژنراتور دستی مشابه دستگاه Megger است که مجهز به دستگاههای یکسوکننده دوار (یا مدار الکترونیکی معادل آن)، چه در مدار جریان و چه در مدار ولتاژ، است. با این کار اندازه گیری شدت جریان و ولتاژ منحصر به جریانی می شود که ژنراتور دستی تولید می کند و فقط نسبت به آن واکنش نشان می دهد. با چرخاندن دسته ژنراتور کمی تندتر یا کندتر، حالتی ایجاد می شود که عقربه وسیله اندازه گیری ساکن شده و هیچ پرش یا تغییری در آن مشاهده نمی شود. در این حالت است که اندازه گیری صحیح انجام می گیرد. در شکل ۳-۴۹۱ طرحواره یکی از وسایل مورد بحث که مستقیماً مقاومت را اندازه گیری می کند، نشان داده شده است. برای اطلاعات بیشتر، مراجع سازندگان دیدب شوند.

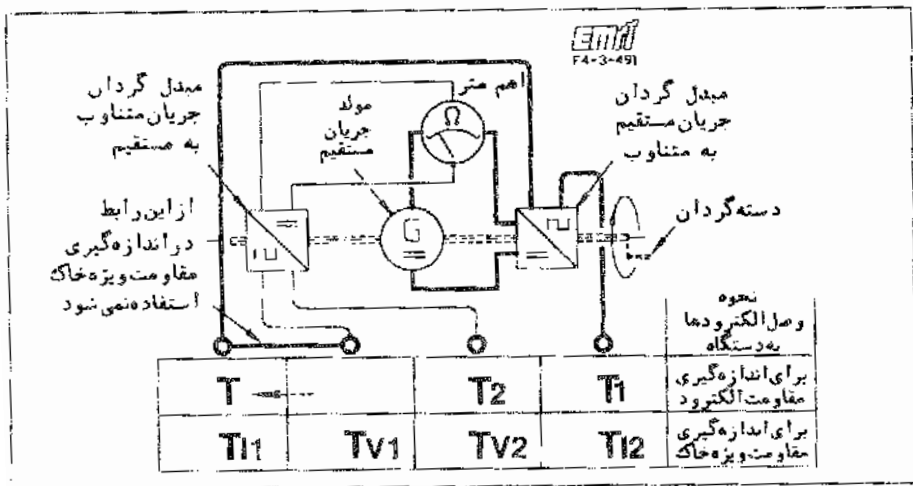

شکل ۳-۴۹۱ مدار یکی از وسایل اندازه گیری مقاومت الکتروود و مقاومت ویژه خاک

#### ۴۹۱-۴-۴ - مقاومت‌های الکترودهای کمکی

از شکل ۱-۴۹۱، نتیجه‌گیری می‌شود که مقاومت الکترودهای  $T$  و  $T_1$ ، تعیین‌کننده توان ترانسفورماتور یا ژنراتور یا هر نوع منبع دیگری است که جریان موردنیاز را تأمین می‌کند. از دو مقاومت سری  $T$  و  $T_1$ ، مقاومت  $T_1$  تعیین‌کننده است زیرا معمولاً خیلی بزرگتر از مقاومت  $T$  می‌باشد. مقاومت  $T_1$  بستگی به مقاومت ویژه خاک اطراف و ابعاد آن دارد. مقاومت ویژه خاک را نمی‌توان تغییر داد و ابعاد الکتروده نیز به دلایل عملی نمی‌تواند زیاد بزرگ باشد. سازندگان وسایل اندازه‌گیری تجارتهی برای مقاومت زمین، معمولاً حداکثر مقاومت قابل قبول برای الکترودهای کمکی را اعلام می‌کنند که توان دستگاه نیز از روی آن مشخص می‌شود. درباره نقش مقاومت الکتروده کمکی  $T_2$ ، لازم است به بند ۲-۳-۴۹۱ مراجعه شود.

#### ۴۹۲ - اندازه‌گیری مقاومت ویژه خاک

##### ۱-۴۹۲ - کلیات

اندازه‌گیری مقاومت ویژه خاک، قبل از استقرار یک الکتروده زمین انجام می‌شود و هدف از آن، پی بردن به مراتب زیر است:

- انتخاب بهترین محل برای برپایی الکتروده (در صورت وجود انتخاب)؛
- تعیین مناسبترین نوع الکتروده و یا مشخصه‌های آن (مثلاً عمق نصب الکتروده قائم).

##### ۴۹۲-۲ - اساس کلر

برای اندازه‌گیری مقاومت ویژه خاک، از دستگاههای مشابه دستگاه اندازه‌گیری مقاومت الکتروده استفاده می‌شود.

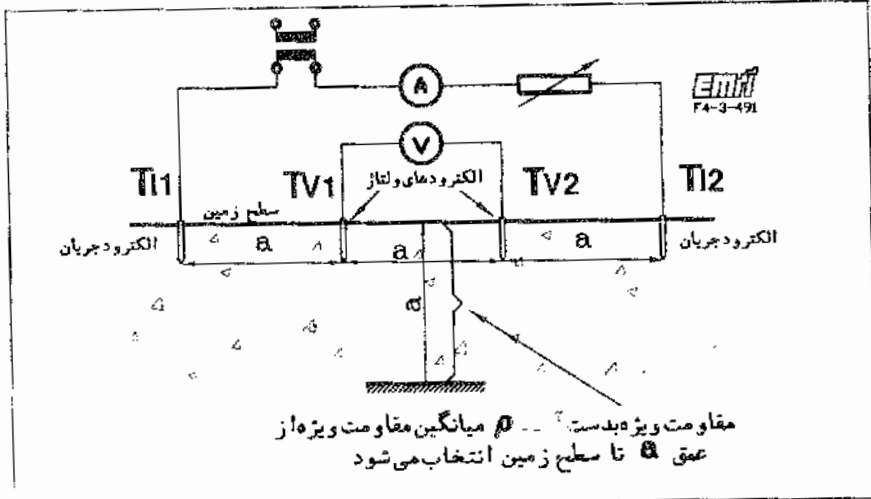

شکل ۱-۴۹۲ نحوه استقرار الکترودها و وسایل اندازه‌گیری برای مقاومت ویژه

در مورد مقاومت ویژه، همه الکترودها مشابه هم می باشند (الکتروده اصلی وجود ندارد) و تعداد آنها نیز چهار عدد است: دو الکتروده برای برقراری مدار جریان و دو عدد الکتروده دیگر نیز برای اندازه گیری ولتاژ. شکل ۴-۹۲، نحوه استقرار الکترودها در متداولترین روش اندازه گیری را نشان می دهد. Wenner نشان داد که مقاومت ویژه خاک، در صورتی که خاک در عمق و اطراف همگن باشد، با استفاده از رابطه زیر قابل محاسبه می باشد:

$$\rho = \frac{\pi(L^2 - a^2) * U}{4a I} \quad (4-14)$$

که در آن:

- $\rho$  = مقاومت ویژه خاک (اهم متر):
- $L$  = فاصله بین الکترودهای جریان (متر):
- $a$  = فاصله بین الکترودهای ولتاژ (متر):
- $I$  = شدت جریان بین الکترودهای جریان (آمپر):
- $U$  = ولتاژ بین الکترودهای پتانسیل (ولت).

Wenner فاصله الکترودها را برابر انتخاب کرد، لذا در روش وی  $L = 3a$  است و با جایگزینی، رابطه بالا به صورت زیر در می آید:

$$\rho = 2\pi.a * \frac{U}{I} \quad \text{یا} \quad \rho = \frac{2}{3}\pi.L * \frac{U}{I} \quad (4-15)$$

Schlumberger فاصله الکترودهای جریان را خیلی بیشتر از فاصله الکترودهای ولتاژ انتخاب کرد، زیرا در روش وی  $L \gg a$  است و رابطه (۴-۱۴) به صورت زیر در می آید:

$$\rho = \frac{\pi}{4a} * L^2 * \frac{U}{I} \quad (4-16)$$

در روش چهار الکتروده اگر خاک همگن باشد، نتیجه اندازه گیری مستقل از مقاومت‌های الکترودها است، یعنی عمق نصب آنها در نتیجه اندازه گیری بی تاثیر است زیرا ولتاژ و شدت جریان به شکل  $U/I$  ظاهر می شود و هرچه مثلاً الکترودهای جریان عمیق تر نصب شوند، مقاومت آنها کمتر می شود و در نتیجه جریان عبوری هم بیشتر می شود ولی چون ولتاژ نیز به همان نسبت بیشتر شده است در حاصل کسر  $U/I$  تغییری پیدا نمی شود.

دیگر اینکه در زمینی همگن، محل استقرار الکترودها و فاصله آنها در نتیجه آزمون بی تأثیر است. اما در زمینی که دارای لایه های مختلف در عمقهای متفاوت است، جریان بصورت بکواخت پخش نخواهد شد و طبق معمول مسیری با کمترین مقاومت را انتخاب خواهد کرد و شدت جریان هم وابسته به محل استقرار الکترودها و فاصله آنها از همدیگر خواهد بود. مقاومت ویژه حاصل از اندازه گیری در شرایط عملی، "مقاومت ویژه ظاهری" نامیده می شود.

در اصل، جریان عبوری بین دو الکترود، تا عمق بینهایت از سطح زمین رسوخ می کند ولی می توان فرض کرد که قسمت عمده آن از سطحی قائم که بین دو الکترود قرار داشته و در عمق بین سطح زمین و  $L/3$  در زیر زمین است. عبور می کند. بنابراین "مقاومت ویژه ظاهری" را میانگین مقاومت ویژه بین سطح زمین تا عمق  $L/3$ ، در جهت الکترودها، انتخاب می کنند.

### ۴۹۲-۳- خلاصه روش Wenner

- بخش عمده مطالب بالا مربوط به روش Wenner می باشد که خلاصه آن به صورت زیر بیان می شود:
- چهار الکترود در فواصل مساوی در یک خط قرار داده می شوند و در هر اندازه گیری محل هر چهار تایی آنها را باید تغییر داد.
- در صورت همگن بودن زمین با زیاد شدن فاصله الکترودها، ولتاژ نسبت به فاصله به صورت خطی تغییر می کند.
- عمق کوبیدن الکترودها در زمین نباید از یک بیستم فاصله آنها بیشتر باشد.

### ۴۹۲-۴- خلاصه روش Schlumberger

- خلاصه این روش به صورت زیر بیان می شود:
- چهار الکترود در یک خط مستقیم نصب می شوند ولی مانند حالت قبل فواصل الکترودها از یکدیگر برابر نیستند.
- فاصله الکترودهای جریان از یکدیگر خیلی بیشتر از فاصله الکترودهای ولتاژ از یکدیگر است، ولی الکترودهای ولتاژ در وسط و نزدیک به هم قرار داده می شوند و در هر بار اندازه گیری فقط الکترودهای جریان جابجا می شوند.
- در این روش ولتاژ با سنجور فاصله بین الکترودهای جریان تغییر می کند و لذا در هنگام استفاده از آن باید از لوازم اندازه گیری حساس استفاده شود.

### ۴۹۲-۵- خلاصه روش تغییر یافته Wenner

- در روش کلاسیک Wenner:  $a : 3a : L$  است. برای زیاد کردن ولتاژ قابل اندازه گیری، پیشنهاد شده است که فاصله الکترودهای ولتاژ ( $a$ ) بجای  $L/3$ ، به  $L/1.5$  ( $66.7\%$ ) افزایش یابد.
- در این صورت، رابطه  $10-4$  به صورت زیر در می آید:

$$\rho = \frac{5}{24} \pi \cdot L * \frac{U}{I} \quad (4-17)$$

#### ۴۹۲-۶- نکاتی که باید در هنگام اندازه گیریهای زمین رعایت شوند

##### (مقاومت الکترود یا مقاومت ویژه خاک)

در هنگام اندازه گیریهای مربوط به زمین ، چند نکته را باید در نظر داشت :

- ۱ - هادیهای مربوط به جریان و ولتاژ را باید به منظور احتراز از القای متقابل ، تا جایی که ممکن است از یکدیگر دور نگه داشت .
- ۲ - چون خودالقایی باید در حداقل نگه داشته شود، هادیها را باید بطور کامل از روی قرقره ها باز کرد .
- ۳ - وجود اجسام فلزی گسترده در زیر زمین، مانند لوله کشیهای فلزی از هر نوع و زره کابلها، در اندازه گیری اختلالات بزرگ بوجود می آورند.
- ۴ - در دستگاههای اندازه گیری که از ولتمتر یا اهم متر استفاده می کنند، مقاومت ولتمتر یا سیم پیچ ولتاژ اهم متر باید بزرگ باشد تا اثر مقاومت الکترود یا الکترودهای ولتاژ را کم کند . این مسئله سبب کم شدن حساسیت ولتمتر می شود .

#### ۴۹۲-۷- تفسیر نتیجه گیریهای حاصل از اندازه گیریهای زمین

تفسیر نتایج حاصل از اندازه گیریهای زمین ، مخصوصاً در مورد مقاومت ویژه ، احتیاج به تجربه و تمرین دارد، لذا به افرادی که مایلند وارد این کار شوند، توصیه می شود مطالعه عمیقتری در این رشته به عمل آورند .

## فصل چهارم زمین و مقاومت الکتریکی آن

پیوست ۱ - بعضی نکات ناگفته درباره:

- ۱- اثر الکتروشیمیایی زمین
- ۲- بکارگیری بتن غیر مسلح پی به عنوان الکترود زمین
- ۳- بکارگیری بتن مسلح پی به عنوان الکترود زمین و اسکلت بتنی یا فولادی سازه به صورت هادی پایین روی ساخته
- ۴- استانداردهای مربوط به بتن مسلح پی به عنوان الکترود زمین

### 4P1 - پیشگفتار

مطالبی که در اینجا مطرح شده اند اضافه بر متن اصلی و به عنوان متمم بعضی از مسائل موجود در متن اصلی ارائه می شوند.

### 4P1 - ۱ - اثر الکتروشیمیایی زمین بر الکترودهای همبندی شده و تشکیل باتری با شرکت الکترودهای غیر همجنس در الکترولیت زمین

در متن اصلی که از نظر گذشت، نکاتی جنبی ناگفته مانده است که ممکن است بعضی برای دانستن آنها کنجکاو باشند.

یکی از این موارد نکاتی است درباره نحوه تشکیل "پیل" در الکترولیت "زمین" در صورت همبندی چند فلز غیرمشابه دفن شده در آن. در اینجا توضیحات بیشتری در این باره داده می شود:

هرگونه فلز دفن شده در زمین ممکن است تحت تأثیر عوامل زیر، دچار خوردگی شود:

- جریانهای مستقیم ناشی موجود در زمین؛
- وجود مواد شیمیایی خورنده در زمین یا آب؛
- سلولهای گالوانیک که از همبندی الکترود با انواع مختلف فلزات دیگر دفن شده در زمین پدید می آید.

اگر یک فلز دفن شده در زمین فقط به فلزات دیگر از همان جنس وصل باشد یا به فلز دیگری که در خاک قرار دارد وصل نشده باشد، آن فلز فقط تحت تأثیر دو عامل اول، یعنی جریان مستقیم ناشی و مواد شیمیایی خورنده در خاک، قرار خواهد گرفت. اثر مواد شیمیایی خورنده، جز در موارد نادر، کم و با توجه به عمر متوسط سیستم الکترودها (۳۰-۴۰

سال) قابل قبول است. اما جریانهای مستقیم نشتی و باتریهایی که از همبندی فلزات غیرهمجنس تشکیل می شوند بسیار خطرناک هستند و در مورد آنها باید احتیاط نمود.

شکل 4PI-11 طرحواره آزمایشی را نشان می دهد که به کمک آن نحوه تشکیل سلول الکتروشیمیایی ثابت و ولتاژ نسی فلزات مختلف اندازه گیری می شود. تشریح مسائلی که در عملیات الکتروشیمیایی اتفاق می افتد خارج از محدوده این بحث است ولی کافی است بدانیم که با در نظر داشتن شکل 4PI-11، ولت متر عددی را نشان خواهد داد که برای فلزات مختلف متفاوت است. محدوده مقادیر اندازه گیری شده در جدول 4PI-11 نشان داده شده است.

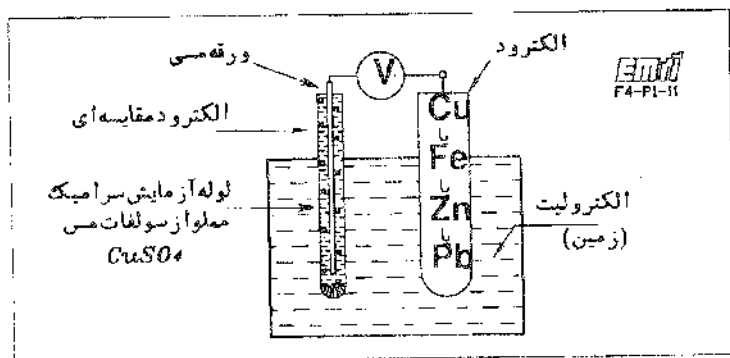

شکل 4PI 11 پتانسیل نسی فلزات در الکترو لیت (زمین)

جدول 4PI 11 تفاوت پتانسیل فلزات (شامل بتن مسلح) در الکترو لیت (زمین)

الکترو د مقایسه	الکترو د (فلز)
مس / سولفات مس $Cu/CuSO_4$	در نام با زمین نسی
طبق $DIN VDE 0151/06.86$	
۱٫۱ - تا ۰٫۹ -	روی و فولاد گالوانیزه
۰٫۱ - تا ۰ -	مس
۰٫۸ - تا ۰٫۵ -	فولاد
۰٫۴ - تا ۰٫۱ -	فولاد در بتن
۰٫۶ - تا ۰٫۵ -	سرب

F4-PI-11

نظر به اینکه در همه شرایط، همبندی برای همولتاژ کردن لازم می باشد و نمی توان از آن صرف نظر نمود و ممکن است اجزاء یا قسمتی از اجزای همبندی شونده در تماس با زمین باشند، لازم است با موضوع الکترولیز به نحوی که گذشت، جدی برخورد شود و در صورت امکان در انتخاب لوله ها یا دیگر اجزایی که دفن خواهند شد، دقت شود و در مواردی که ایجاد کند نسبت به پیش بینی سیستمهای حفاظت کاتدیک اقدام گردد. در اغلب موارد مشورت با متخصصین حفاظت کاتدی الزامی است.

یادآوری ۱ - جدول API ۱ و جدول ۴-۷ در متن اصلی، از دو منبع مختلف گرفته شده اند. با وجود این، در نتیجه گیری از آنها تفاوت چندانی به چشم نمی خورد.

یادآوری ۲ - بعضی از سرویسها برای حفاظت سیستمهای خود در برابر الکترولیز پیش بینیهایی به عمل می آورند. مانند شرکت گاز که در مسیر لوله کشیهای خود قطعه عابقی نصب می کند تا سیستم لوله کشی شبکه گاز را از لوله کشی ساختمان جدا کند. در نتیجه می توان با خیال راحت لوله کشی گاز داخل خانه را وارد همبندی نمود. در این صورت، اگر هم قرار باشد خوردگی گالوانیک پیش آید، این خوردگی در لوله های اصلی انتقال گاز نخواهد بود (مهره ماسوره زیر رگولاتور گاز علمک اشعاع را ببیند). البته، این تنها اقدام شرکت گاز برای جلوگیری از خوردگی نمی باشد.

تاسیسات فلزی طویل زیرزمینی یا در تماس نزدیک با زمین، از هر نوع که باشند، مجهز به سیستمهای فعال حفاظت کاتدی می باشند که بطور خلاصه عبارت است از تزریق یک ولتاژ جریان مستقیم در جهت مخالف با استفاده از یک الکتروود کمکی با ولتاژی که "باتری" زمین بوجود می آورد. در نتیجه این عمل جریان "باتری" خنثی شده و از خوردگی قسمتهای همبندی شده پیشگیری می شود.

#### 4PI-4 -- بنگار گیری بتن غیر مسلح پی به عنوان الکتروود زمین و اسکلت بتنی یا فولادی سازه به صورت هادی پایینر و (down conductor) ساخته

در متن اصلی، تنها در مورد استفاده از بتن مسلح به عنوان الکتروود زمین صحبت شده است. اما در عمل نوعی الکتروود زمین دیگر در ارتباط با پی وجود دارد که در آن از بتن غیر مسلح به عنوان الکتروود استفاده می شود. علت این است که در ایران اگر قرار باشد از ماده ای غیر از بتن مسلح استفاده شود آن ماده معمولاً آهک است (شسته) نه سیبانه و اگر آهک مزیتی هم داشته باشد، به علت اثر خوردگی شدید آن، برای استفاده در تماس با فلزات مناسب نیست.

در ساختمانهای نه چندان بلند که در آنها پی سازه بتن غیر مسلح می باشد، با اضافه کردن یک هادی در طول پی پیرامون و بعضی دیوارهای داخلی می توان پی را به عنوان الکتروود اتصال زمین مورد استفاده قرار داد. معمول این است که برای این کار از تسمه گالوانیزه به ابعاد ۳۰×۳۰ میلیمتر که باید در داخل حجم بتن قرار گرفته و دست کم ۴۰ میلیمتر از سطح زیرین آن فاصله داشته باشد، استفاده شود. به کار بردن فلزات دیگر مانند مس به صورت شمش یا مفتول نیز مجاز می باشد ولی ممکن است از نظر قیمت با تسمه گالوانیزه قابل رقابت نباشد.

بار دیگر یادآوری می شود که استفاده از آلومینیم و آلیاژهای آن حتی در نزدیکی زمین نیز مجاز نیست.



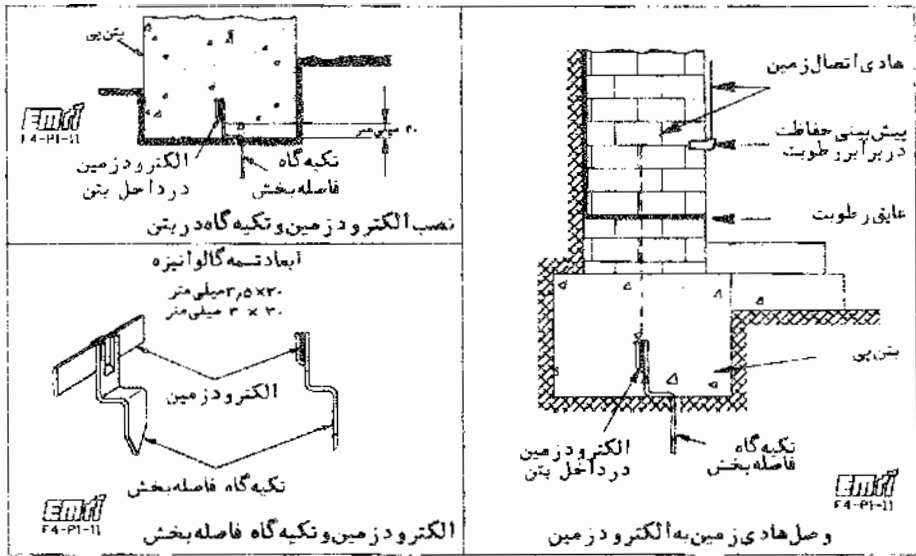

شکل ۲۱- 4PI- نحوه نصب الکترو د در داخل بتن

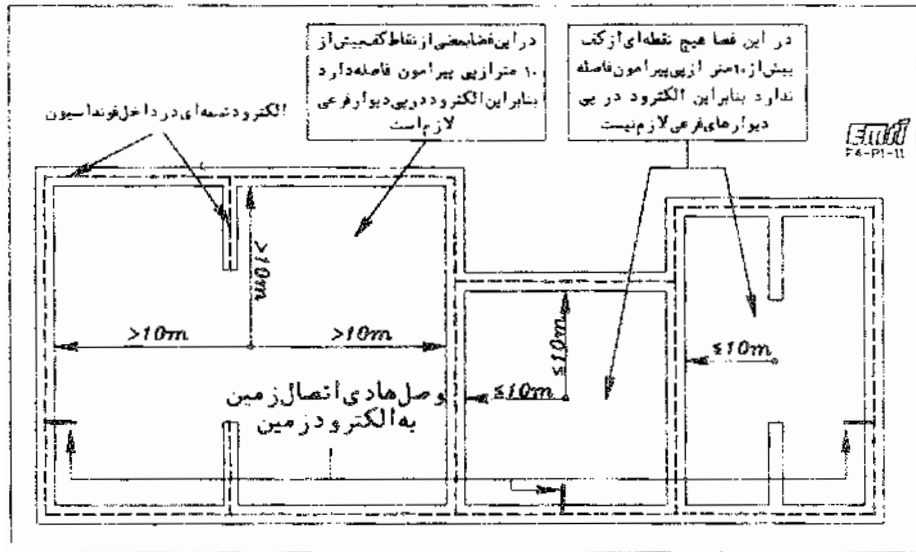

شکل ۲۲- 4PI- الکترو دهای نصب شده در فونداسیون

شکل 4PI-21 نمونه یک الکترود برای نصب در داخل بتن و نحوه نصب آن در مقطع پی را نشان می دهد که قبل از بتن ریزی و به کمک تکیه گاههای فاصله بخش مخصوص انجام می شود. در این شکل طریقه وصل کردن هادی اتصال زمین به هادی الکترود پی نیز نشان داده شده است. در شکل 4PI-22، پلان نحوه نصب الکترود پی ساختمان و شرایط نصب آن نشان داده شده است.

یادآوری - از بتن غیر مسلح پی به شرط داشتن الکترود اتصال زمین در حجم بتن، به شرحی که گذشت، می توان به صورت مشترک با سیستم برق تاسیسات، به عنوان الکترود سیستم صاعقه گیر هم استفاده کرد. هادیهای پایتروی سیستم باید با توجه به امکانات طرح شوند و شبیه محللهای وصل به هادی اتصال زمین در شکلهای 4PI-21 و 4PI-22، به هادی اتصال زمین وصل شوند.

### 4PI-3 - بکارگیری بتن مسلح پی به عنوان الکترود زمین و اسکلت بتنی یا فولادی سازه به صورت هادی پایتروی صاعقه و هادی همبندی برای کل سیستم ها

دربره استفاده از پی های بتن مسلح به عنوان الکترود زمین در بتن اصلی صحت شده است. در اینجا برای روشن تر شدن بعضی مسایل، مطالبی اضافی ارائه می شود.

#### 4PI-3-1 - کلیات

سالها آزمایش، اندازه گیری و جمع آوری اطلاعات و مطالعه نتایج آزمایشها و تجارب انجام شده، نشان داده است که از بتن مسلح که بدون توجه به ملاحظات برقی و فقط به منظور اصلی آن که ایجاد نشیمنگاه برای سازه ساختمان ریخته می شود، با اندکی تغییر که عمدتاً منحصر به ایجاد اتصالاتی بین میلگردهای بتن و سیستم الکتریکی می شود، می توان به عنوان یک الکترود زمین بسیار خوب (و بلکه بهترین اتصال زمین ممکن) نه تنها در این مورد بلکه برای سیستم حفاظت در برابر صاعقه نیز استفاده کرد. نظر به اینکه سیستم حفاظت ساختمانها در برابر صاعقه باید در این بحث مطرح شود، اشاره ای مختصر به سیستم صاعقه، مفید خواهد بود.

#### 4PI-3-1 - صاعقه و اتصال به زمین

یادآوری - سیستم حفاظت ساختمانها در برابر صاعقه برخلاف عقیده بسیاری، یک مسأله برقی از نوعی که عرفاً در تاسیسات مطرح می باشد، نیست گرچه با آن ارتباط بسیار دارد. این مسأله در اصل یک مسأله صرفاً ساختمانی است و همانگونه که "قیروگونی" برای جلوگیری از نفوذ برف و باران به ساختمان از آن استفاده می شود، سیستم حفاظت ساختمانها در برابر صاعقه را برای پیشگیری از خرابکاری صاعقه در ساختمان به کار می برند. حفاظت در برابر صاعقه برای بعضی ساختمانها و در برخی شرایط الزامی است. یک سیستم حفاظت در برابر صاعقه از سه قسمت تشکیل می شود:

۱ - سیستم صاعقه گیر (آنتن) یا گیرنده بارهای الکتریکی آسمانی؛

۲- سیستم انتقال بارهای الکتریکی از صاعقه گیر به زمین (سیم پایین رو)؛

۳- سیستم الکترود زمین برای پخش این بارها در زمین.

صاعقه گیر، سیستمی است اختصاصی که باید برای ساختمان مورد نظر پیش بینی شود (در بعضی موارد برای این منظور می توان از اجزای موجود ساختمان مانند شیروانی استفاده کرد). اما برای دو سیستم دیگر یعنی سیستم انتقال بارهای الکتریکی از صاعقه گیر به پایین و سپس سیستم الکترود زمین آیا می توان از امکانات موجود استفاده کرد؟ در این حالت هم می توان از همان سیستم موجود اسکلت بتن مسلح یا اسکلت فولادی، همراه با پی بتنی آن بخواهی بعنوان قسمتی از یک سیستم حفاظت در برابر صاعقه استفاده کرد. در اوایل پیدایش این فکر محافظه کاران اعتقاد بر جدا نگه داشتن سیستم حفاظت در برابر صاعقه از سیستم برق داشتند. اما بعد معلوم شد که دخالت ندادن سیستم صاعقه در همبندی با سیستم الکتریکی، ممکن است منشاء خطرات بسیار شود مانند از بین رفتن ایمنی در برابر برفکرفتگی و آتش سوزی از یک سو و - مهمتر از همه برای حرفه ساختمان - بروز ترکیدگی در بتن. جریان صاعقه در جستجوی راهی برای رساندن بار الکتریکی خود به زمین گاهی مسیرهایی را انتخاب می کند که قابل پیش بینی نیستند زیرا تمام اطلاعات موجود در دسترس ما نباشند. در مواردی که اتصال کم مقاومتی بین مسیر انتخاب شده برای صاعقه و میلگردهای بتن وجود نداشته باشد. بار الکتریکی ممکن است به موقع در میلگردهای حجم بتن پخش نشود ولی به دلایلی از یک نقطه متمرکز به میلگردهای داخل بتن پی نفوذ کند و از آنجا به خاک منتقل شود. در چنین حالتی تمرکز جریانهای عظیم صاعقه به قدری زیاد می شود که احتمال بالا رفتن دما را بسیار زیاد می کند و به ترکیدگی در بتن ختم می شود. چیزی که مسلم است این است که جریان همیشه و بدون استثنا مسیری را انتخاب می کند که دارای کمترین مقاومت باشد. وقتی که گفته می شود جریان "به دلایلی" این یا آن مسیر را انتخاب کرده است، بدون شک آن مسیر دارای کمترین مقاومت است. اما چرا این مسیر؟

در بسیاری از موارد این سؤال بی جواب باقی می ماند. در هر حال نادیده گرفتن اسکلت ساختمان در همبندی خلاف مقررات است و استفاده نکردن از آن برای سیستم صاعقه، به معنی از دست دادن امکانات موجود در این زمینه است.

اسکلت یک سازه - بخش بالاتر از پی تا پشت بام - هم در مورد بتن مسلح و هم در مورد فولاد، بخواهی می تواند هم به عنوان قسمتی که باید برای همولتاژ شدن همبندی شود و هم به عنوان سیستمی که بارهای صاعقه را به زمین منتقل می کند، مورد استفاده قرار گیرد.

تا جایی که، به صاعقه مربوط می شود، باید گفت که ابعاد سیستم و نحوه پخش جریان از سیستم "صاعقه گیر" به سیستم هدایت بارهای الکتریکی به پایین و از آنجا به الکترود اتصال زمین و سپس خود زمین و انجام همبندیهای لازم با سیستمهای دیگر، خیلی مهمتر از مسابلی مانند مقدار مقاومت سیستم نسبت به زمین است. با وجود این، برای مقاومت الکترود زمین، همیشه کمترین مقدار ممکن مطلوب می باشد.

## 4P1-3-2- استفاده از بتن مسلح پی به عنوان الکترود زمین

در اغلب موارد الکترود پی چنان کارایی دارد که عملاً هیچ الکترود دیگری نمی تواند با آن رقابت کند. اما در این میان باید به موارد زیر توجه شود:

(۱) علت ارجحیت پی بتنی نسبت به انواع دیگر الکترودها به این سبب است که سطح بتن که در تماس با زمین است بطور طبیعی وسیع می باشد و همین امر سبب کم شدن مقاومت آن نسبت به زمین می شود. البته مقاومت ویژه بتن از بسیاری خاکها و مواد کمتر و در حدود ۳۰ الی ۹۰ اهم متر است.

(۲) بتن ماده ای است "هیگروسکوپیک"، یعنی رطوبت اطراف را به خود جذب می کند. اگر این رطوبت ناچیز وجود نداشته باشد، مقاومت بتن خیلی بالا رفته و محسبات آن از بین خواهد رفت لذا عواملی که ممکن است سبب از بین رفتن رطوبت بتن گردد باید به حساب آورده شود. این عوامل بطور عمده یخ زدگی زمین در نقاط سردسیری و خشکی بیش از حد آن در نقاط گرمسیری و خشک است. البته صحبت از لایه ای کم عمق است که در اغلب موارد از حدود ۰.۸ متر تجاوز نمی کند. یعنی اگر پی دارای عمقی کمتر از این مقدار نسبت به سطح زمین باشد، نمی توان از آن به عنوان الکترود استفاده کرد.

(۳) در حجم بتن بیشتر جریانهای الکتریکی از داخل میلگردها عبور می کنند. توانایی میلگردها از نظر سطح مقطع لازم برای عبور این جریانهها هیچگاه مورد تردید نبوده است، اما چون اتصال میلگردها به همدیگر از نظر توانایی انتقال جریان از یک میلگرد به میلگرد دیگر و هدایت آن به سمت زمین مورد تردید می باشد، واکنش استانداردهای مختلف نسبت به این موضوع متفاوت است:

(۳) - ۱ بعضی از استانداردها، اتصالات معمولی را که از نظر مقررات بتن مسلح برای بهم بستن میلگردها لازم دانسته می شود، از نظر الکتریکی نیز کافی به حساب می آورند.

(۳) - ۲ بعضی از استانداردهای دیگر، وجود اتصالات جوشی را لازم می شمارند ولی "اتصالات مطمئن" را قابل قبول ذکر می کنند. بدون آنکه اتصالات معمولی را که از نظر مقررات بتن مسلح برای بهم بستن میلگردها لازم دانسته می شود، رد کنند و یا شرح بیشتری راجع به "اتصالات مطمئن" ارائه کنند.

(۴) بطور خلاصه با قبول اصل استفاده از پی بتن مسلح به عنوان الکترود اتصال زمین، به خودی خود امکانات دیگری در اختیار تاسیسات برقی و سیستم حفاظت در برابر صاعقه قرار می گیرد.

به این امکانات در سالهای اخیر توجه شده و قبل از آن عنایتی بدان نشده بود. شاید یکی از علل اصلی توجه به این مسأله از طرف مهندسان برق، همه گیر شدن استفاده از بتن برای پی ریزی بوده است. روشی که قبلاً برای برقراری اتصال زمین و هادیهای پایترو برای سیستم صاعقه از آن استفاده می شد این بود که یک سیستم الکترود زمین مستقل (بدون توجه به اجزای ساختمان) برای سیستم الکتریکی بوجود می آوردند (صفحه فلزی دفن شده، میله کوبیده شده، تسمه دفن شده، زره فلزی کابل) و از ایجاد همبندی صرفنظر می کردند. و برای حفاظت در برابر صاعقه هم یک سیستم مستقل پایین رو با استفاده از هادیهای مخصوص این کار (تسمه مسی - کابل) بوجود می آوردند که در نهایت وصل به

سیستم الکترودهای زمین مستقل و مخصوص این کار می شد و سپس برای محکم کاری ، یک همبندی بین دو سیستم الکترود زمین بوجود می آوردند.

(5) گفته شده است که از بتن مسلح پی می توان و باید به عنوان الکترود اتصال به زمین استفاده کرد . عدم استفاده از بتن به عنوان الکترود، کفران نعمت است و حتی در برخی موارد ممکن است به علت پی توجهی به بتن پی از نظر عبور جریانهای مربوط به اتصال کوتاه یا صاعقه صدمه ای شدید به آن وارد شود .  
بند 4P1-3-1- "صاعقه و اتصال به زمین" را ببینید .

(6) در مورد سازه های فلزی با پی بتن مسلح که سازه به کمک بولتها به پی محکم می شود، لازم است بولت ها با استفاده از تکه های اضافی میلگرد به نحوی مؤثر به میلگردهای پی جوش شوند . این مسئله حتی اگر از بتن پی به عنوان الکترود استفاده نشده باشد نیز بسیار مهم و حیاتی است .

(7) بتن و میلگردها با هم الکترود زمین را ایجاد می کنند و لذا از نظر الکروشیمی و اتفاقاتی که در اثر تشکیل پیلهای طبیعی در زمین می افتد ، باید به عنوان یک واحد به حساب آورده شوند .

در بخش 4P1-1-1 راجع به الکترولیز صحبت شده است . شکل 4P1-31-1 طرحواره یک تأسیسات اتصال زمین با استفاده از سازه و پی بتی و همبندی آن را با اجزای زمین شده دیگر نشان می دهد .

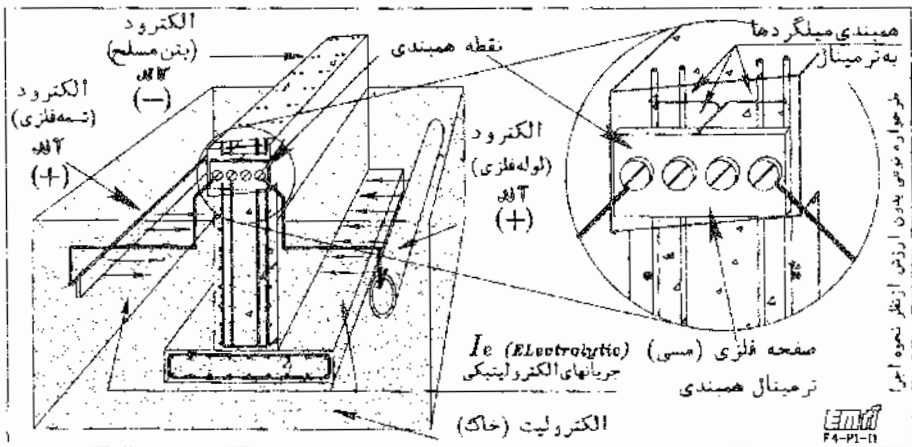

شکل 4P1-31-1 همبندی در تأسیسات اتصال زمین و تشکیل پیل گالوانیک

همراه با شکل 4PI-31، جدول 4PI-1 را ببینید و به مطالب زیر نیز توجه نمایید:

(V)-1- با توجه به جدول 4PI-1 دیده می شود که بتن مسلح بی به صورت "کاتد" عمل می کند و بنابراین ممکن است سبب خوردگی دیگر الکترودهای موجود در زمین یا "آند"ها شود.

سرعت تحلیل فلز آند بستگی به دو عامل زیر دارد:

$$\Delta U = U_{\text{Cathodic}} - U_{\text{Anodic}} \quad \text{- تفاوت پتانسیل کاتد و آند}$$

$$\Delta S = S_{\text{Cathodic}} - S_{\text{Anodic}} \quad \text{- تفاوت مساحت کاتد و آند}$$

برای مثال پتانسیل بین یک لوله گالوانیزه (Zn) و بتن مسلح (ST-B) برابر است با:

$$\Delta U = U_{(ST-B)} - U_{(Zn)} = (-0.4 \text{ تا } -0.2) - (-0.9 \text{ تا } -1.1) \text{ V}$$

$$\Delta U = 0.5 \text{ تا } 0.9 \text{ V}$$

(V)-2- در ساختمانهای بزرگ (دارای سطح فونداسیون وسیع) نسبت سطح الکتروود بی به دیگر فلزات تشکیل دهنده باتری در زمین: بزرگ بوده و الکترودهای دیگر مانند لوله های آب، گاز و غیره را که به صورت "آند" عمل می کنند سریع تر تحلیل خواهد داد.

گاهی دفن یک فلز آندی و وصل آن به نقطه همبندی (بزرگ کردن  $S_{\text{Anodic}}$ )، ممکن است سرعت تحلیل را تا حد زیادی کم کند.

(V)-3- به اثبات رسیده است که ایجاد جدایی الکتریکی (همبندی نکردن) چاره خوردگی نخواهد بود و در هر حال امکان تشکیل همبندی نخواسته همیشه وجود دارد. بنابراین تنها راه پیشگیری یا کند کردن فرآیند خوردگی، انتخاب درست فلزات دیگری است که در زمین دفن خواهند شد.

(V)-4- پتانسیل مس و بتن مسلح کمابیش برابر یا ممکن است اختلاف بسیار کمی با هم داشته باشند بنابراین، این دو با هم کاملاً قابل همبندی به شمار می آید.

(V)-5- بیشترین صدمه ای که ممکن است به فلز یک الکتروود وارد شود به آن جزء است که با عایق بندی دفن شده باشد. در این صورت اگر در یک یا چند نقطه صدمه ای به عایق بندی وارد آید، فلز در نقاط صدمه دیده به سرعت تحلیل خواهد رفت و هر چه تعداد نقاط صدمه دیده کمتر و سطح آنها کوچکتر باشد، سرعت تحلیل بیشتر خواهد بود. در بعضی موارد دیده شده است که یک لوله یا حفاظ کابل، در مدتی بسیار کوتاه سوراخ شده است.

به منظور جلوگیری از خوردگی سریع فلزات همبندی شده، استانداردهای معتبر مقادیر حداقلی را برای فلزات مختلف و پوشش آنها تعیین می کنند که در زیر جدول 4PI-2 برای همین منظور ارائه می شود.

جدول 4-4PI-۲ حداقل اندازه‌های الکترودهای زمین با توجه به خوردگی (از DIN VDE 0151/06.B6)

ملاحظات درباره الکترودهای نصب شده در حجم بتن	حداقل اندازه‌ها				شکل	الکتروزمین	
	پوشش گالوانیزه	هسته				جنس	شکل
		ضخامت میانگین ( $\mu m$ )	ضخامت (mm)	قطر (mm)			
توصیه می‌شود	۷۰	۳		۱۰۰	تسمه	گالوانیزه گرم	فولاد
	۷۰	۳		۱۰۰	میله		
	۵۵	۲	۲۵		لوله		
	۷۰		۲۰		الکترو دگرد (عمیق)		
توصیه می‌شود	۵۰		۱۰		سیم گرد برای الکترو د سطحی		
برای بی‌مناسب نیست	۱۰۰۰		۸		سیم گرد برای الکترو د سطحی	با روکش سربی	
	۲۰۰۰		۱۵		میله گرد	با روکش سربی	
مناسب است	۴۰	۲		۵۰	تسمه	گالوانیزه با روکش سربی	مس
مناسب است		۶		۳۵	میله		
		۲	۲۰		لوله		
مناسب است	۵		۱٫۸ هر مفتول	۳۵	طناب		
برای بی‌مناسب نیست	۱۰۰۰		۱٫۸ هر مفتول	۳۵	طناب		

F4-P1-11

#### 4-4PI-۴ - استانداردهای مربوط به بتن مسلح پی به عنوان الکترو د زمین

در اینجا فقط قسمتهایی از استانداردها و مقررات الکتریکی کلی که ناظر بر مسئله مورد بحث می‌باشند ارائه شده‌اند. اما نظر به اینکه پی‌ها و شالوده‌ها در قلمرو کارهای ساختمانی می‌باشند، منطق حکم می‌کند که شرط استفاده از آنها به عنوان الکترو د، منوط به موافقت عوامل ساختمانی باشد. از طرف دیگر، بطور قطع و یقین استانداردهای موجود و معتبر الکتریکی (جهانی و ملی) بدون جلب نظر عوامل ساختمانی مبادرت به انتشار چنین استانداردهایی نمی‌کردند. برای همین وجود استانداردهای الکتریکی، دلیل بر قبولی اصل موضوع از طرف عوامل ساختمانی تلقی می‌شود.

نظر به اینکه IEC در دنیا و مخصوصاً در اروپا همه جا گیر می‌باشد، ذکر مفاد استانداردهای آن از نظر اطمینان از قبولی همه ملل اروپایی، کافی است. اما چون آمریکا در بسیاری موارد طبق IEC عمل نموده و استانداردهای خود را برتر می‌داند، قسمتهایی از استاندارد NESC که مربوط به موضوع مورد بحث می‌باشد نیز ذکر شده است.

IEC = International electrotechnical Commission

NESC = National Electrical Safety Code

NESC (National Electrical Safety Code, U.S.A. 1993) - 1-4-4P1  
مرجع مقررات الکتریکی آمریکا NESC است که شامل تولید - انتقال - توزیع - و همچنین تاسیسات الکتریکی  
ساختمانها است. مسئولیت تهیه آن بخش از مقررات که مربوط به تاسیسات و بنام NEC است با NFPA و مسئولیت  
تهیه مقررات بخش مربوط به تولید - انتقال و توزیع با NESC، یا IEEE است.

NEC = National Electrical Code  
NFPA = National fire Protection Association  
IEEE = Institution of Electrical and Electronics Engineers

Extract from : NESC C2-1993

Recognized a 8 an American National Standard (ANSI)  
Accredited Standards Committee C2-1993

## National electrical Safety Code

### Secretariat

#### Institute of Electrical and Electronics Engineers, Inc.

#### 94. Grounding electrodes

The grounding electrode shall be permanent and adequate for the electrical system involved. A common electrode or electrode system shall be employed for grounding the electrical system and the conductor enclosures and equipment served by that system, This may be accomplished by interconnecting these elements at the point of connection of grounding conductor, Rule 92.

Grounding electrodes shall be one of the following:

##### A - Existing electrodes

Existing electrodes consist of conducting items installed for purpose other than grounding:

##### 1. Metallic Water Piping System

Extensive metallic underground cold water piping systems may be used as grounding electrodes.

NOTE: Such systems normally have very low resistance to earth and have been extensively used in the past. They are the preferred electrode type where they are readily accessible.

EXCEPTION: Water systems with nonmetallic, non-current-carrying pipe or insulating joints are not suitable for use as grounding electrodes.

##### 2. Local Systems

Isolated buried metallic cold water piping connecting to wells having sufficiently low measured resistance to earth may be used as grounding electrodes.



NOTE: Care should be exercised to ensure that all parts that might become disconnected are effectively bonded together.

### 3. Steel Reinforcing Bars in Concrete Foundations and Footings

The reinforcing bar system of a concrete foundation or footing that is not insulated from direct contact with earth, and that extends at least 3 ft (900mm) below grade, constitutes an effective and acceptable type of grounding electrode. Where steel supported on this foundation is to be used as a grounding conductor (tower, structure, etc.) it shall be interconnected by bonding between anchor bolts and reinforcing bars or by cable from the reinforcing bars to the structure above the concrete.

The normally applied steel ties are considered to provide adequate bonding between bars of the reinforcing cage.

NOTE: Where reinforcing bars in concrete are not suitably connected to a metal structure above the concrete, and the latter structure is subjected to grounding discharge currents (even connected to another electrode), there is likelihood of damage to the intervening concrete from ground seeking current passing through the semiconducting concrete.

IEC (International Electrotechnical Commission) – ۲-۴-4P1

IEC مسئول تهیه استانداردها و مقررات و گزارشهای فنی بین المللی است. این استانداردها در خارج از ممالک تحت نفوذ فنی آمریکا اهمیت و کاربرد دارند مخصوصاً در اتحادیه اروپا یا EU. البته آمریکا هم از اعضای فعال IEC است.

## Extract from: IEC 364 ELECTRICAL INSTALLATION OF BUILDINGS

### CHAPTER 54 Earthing arrangement and Protective Conductors – 542 (1980)

#### 542.2 Earth electrodes

542.2.1 The following types of earth electrodes may be used:

- earth rods or pipes:
- earth tapes or wires:
- earth plates:
- earth electrodes embedded in foundations:
- metallic reinforcement in foundations:

Note – special care should be exercised where the construction includes pre-stressed concrete.

- metallic water-pipe systems under the conditions of Sub-clause 542.2.5; other suitable underground structures (see also Sub-clause 542.2.6).

Extract from : IEC 1024 Protection of structures against lightning

### 1.3 Reinforced concrete structures

Network within reinforced concrete structures is considered to be electrically continuous provided that it fulfils the following conditions:

- a) approximately 50% of interconnections of vertical and horizontal bars are welded or are securely tied:
- b) vertical bars are welded or are overlapped a minimum of 20 times their diameters and securely tied:
- c) electrical continuity of the reinforcing steel is established between individual precast concrete units and other adjacent precast concrete units.

BS (British Standard) 7430-4P1

Extract from : BS Code of Practice 7430 (formerly CP1013) EARTHING

BRITISH STANDARD  
Code of Practice for

bs 7430: 1991

## Earthing

(Formerly CP 1013 : 1965 )

11.2 Structural steelwork ready made and effective earth electrode . The total electrode area formed by the underground metalwork of large structured can provide an earth resistance lower than that obtainable by other methods. Overall values well below 1  $\Omega$  are obtainable.

The resistance to earth of concrete encased steelwork or of concrete reinforcing bars will vary according to the type of soil and its moisture content and the design of the foundation . Concrete is hygroscopic and, except in dry locations, can be of about 30  $\Omega$ m to 90  $\Omega$ m at normal temperatures , Which is lower than lower than that of some types of soil.

## فصل چهارم زمین و مقاومت الکتریکی آن

- پیوست ۲ - نکاتی درباره اتصال زمینهای منفرد و مشترک:
- ۱- اتصال زمینهای ایمنی فشار ضعیف و عملیاتی جریان ضعیف در تاسیسات
  - ۲- شرایط استفاده از یک یا دو اتصال زمین در پستهای ترانسفورماتور

### 4P2-۰۰۰ - پیشگفتار

با وجود این که جای مسائل طرح شده در این پیوست در فصل چهارم نمی باشد، در حال حاضر جای مناسبتری برای گنجاندن آن به نظر نرسید. فصل چهارم فصلی است مخصوص بحث درباره ساختار زمین و مقاومت آن و خواص الکترودهای زمین. در حالی که در پیوست ۲، مسایل مربوط به تعیین علت وصل این یا آن قسمت یا نقطه به زمین، طرح شده اند. ناگفته نماند که هر دو موضوع بحث در این پیوست مهم می باشند.

یادآوری - ۱:

توجه شود که ایجاد یک یا دو اتصال به زمین مجزا یکی برای ایمنی و دیگری برای عملیات در جریان ضعیف که در بخش 4P2-۱ مورد بحث می باشد با موضوع ایجاد یک اتصال زمین مشترک یا دو اتصال زمین مجزا یکی اتصال زمین سیستم فشار ضعیف (اتصال زمین ختای فشار ضعیف) و دیگری اتصال زمین بدنه های هادی لوازم فشار متوسط که در بخش 4P2-۲ بحث شده است، به طور کلی متفاوتند و نباید آنها را با یکدیگر اشتباه نمود.

یادآوری - ۲:

باید توجه داشت که به طور کلی، یک الکترود اتصال به زمین به خودی خود هویتی ندارد و تنها پس از وصل این یا آن نقطه از یک سیستم به الکترود، صاحب هویت می شود. همچنین یک سیستم اتصال به زمین برای هدفی معین، ممکن است خصوصیتی را دیکه کند که باید در ساختار آن منظور شود و این موضوع تا حدودی این الکترود را از دیگر الکترودها متمایز کند.

### 4P2-۱ - اتصال زمینهای ایمنی فشار ضعیف و عملیاتی جریان ضعیف در تاسیسات

از دیدگاه بحث ما، یک سیستم اتصال به زمین برای یکی از دو هدف زیر یا هر دو هدف با هم برپا می شود:

(۱) ایجاد ایمنی در برابر برق رگرفتگی موجودات زنده و پیشگیری از آتش سوزی؛

(۲) ایجاد مسیری برای برگشت جریانهای اتصال به زمین از جمله نشی برای کار صحیح لوازم برقی .

از طرفی ، در فصل چهارم، به اتصال به زمین با توجه به رعایت مسایل ایمنی نگریسته شده است . اما در اغلب موارد از یک الکترود می توان برای هر دو منظور ایمنی و عملیاتی استفاده نمود. ولی در بعضی موارد مخصوص ، اصرار برای برپایی دو الکترود جداگانه وجود دارد . این خواسته اغلب از طرف مهندسانی که در الکترودیک کار می کنند عنوان می شود که به دنبال ایجاد اتصال به زمین "کم نوفه" (Low Noise) برای لوازم و دستگاههای خود می باشند و در این میان به خطرات داشتن دو اتصال به زمین مجزا اصلاً توجه نمی شود .

این اصل هرگز نباید فراموش شود که :

اگر دو جسم هادی به نحوی مطمئن همبندی نشده باشند ممکن است شرایطی ایجاد شود که بین آنها اختلاف پتانسیل قابل توجهی به وجود آید . چنانچه در دسترس قرار گرفته باشند، باعث برافروختگی شوند و یا سبب شروع آتش سوزی گردند.

در سالهای اخیر با زیاد شدن بیش از حد لوازم الکترونیکی در ساختمانهای مختلف، و از جمله اداری و درمانی، که نمونه هایی از آنها در زیر ذکر خواهد شد ، تب بحث درباره لزوم یک یا دو اتصال زمین برای ایمنی و عملیات بالا گرفته است . در گذشته هم این بحث وجود داشته ولی به علت محدود بودن حوزه اثر آن ، بصورتی همه گیر مطرح نمی شده است . در گذشته ، به طور عمده مراکز مخابراتی خواستار اتصال به زمین مجزای عملیاتی بودند مانند :

-- تلفن :

-- رادیو :

-- تلویزیون :

-- آزمایشگاههای مخصوص .

امروزه ، از جمله تاسیساتی که باید به لیست فوق اضافه شوند می توان از اینها نام برد :

-- بیمارستانها به دلیل وجود وسایل بیمارستانی دارای همه نوع اجزای الکترونیکی :

-- ادارات و مراکز تجاری که امروزه مملو از لوازم کامپیوتری و نامبر و دیگر اجزای الکترونیکی می باشند :

-- مراکز و ساختمانهایی که در آنها از ابزار دقیق الکترونیکی استفاده می شود :

-- لوازم و دستگاههای دریافت و ارسال ماهواره ای .

## 4P2-1-1- اشکالهای ناشی از وجود دو اتصال زمین ایمنی - عملیاتی جریان ضعیف

وجود دو سیستم مجزا برای اتصال زمین. دارای اشکالهای زیر می باشند:

(۱) برای امکان ایجاد دو سیستم اتصال زمین به نحوی که کاملاً نسبت به هم مستقل باشند هیچ تضمینی وجود ندارد:

- دو اتصال زمین ممکن است به علت سهل انگاری یا نادانم کاری به هم اتصال داده شوند. یا

- در "حوزه ولتاژ" همدیگر قرار گیرند (قسمت ۴۸۰ دیده شود). یا

- عبور جریانهای گالوانیک آنها را به هم مربوط کند (بخشهای 4P1-1 و 4P1-3 دیده شوند).

(۲) اگر با وجود گفته های بند (۱) بالا، در برقراری دو اتصال به زمین مجزا موفقیت حاصل شود، چون دو اتصال به

زمین مستقل می باشند (همبندی نشده اند) هر آن ممکن است به علت بروز خرابی یا ضربه صاعقه و غیره بین آنها

اختلاف پتانسیل بوجود آید که نتیجه آن بردگرفتگی یا آتش سوزی خواهد بود.

(۳) وجود دو الکترود زمین و اتصالات پیش بینی نشده بین آنها، ممکن است منجر به پیدایش جریانهای گالوانیک و در

نتیجه بروز خوردگی شود. (بخشهای 4P1-1 و 4P1-3 دیده شوند).

پس چاره چیست و چگونه ممکن است این مشکل را برطرف نمود؟

در حال حاضر عقیده متخصصین بر این است که راه چاره برقراری همبندی کم نوبه است.

## 4P2-1-2- همبندی کم نوبه برای همولتر کردن (low noise equipotential bonding)

در بند ۲۰۶۲۱-۱ اشاره شده است که همبندی، علاوه بر تأمین ایمنی، سیستمهای الکتریکی را در برابر آثار امواج

الکترومغناطیسی حفاظت می نماید. برای همین در آستانه قرن ۲۱ که یکی از مشخصه های آن ورود الکترونیک و

ارتباطات به همه انواع ساختمانها است، عمل همبندی بسیار مهمتر به شمار خواهد آمد و در ساختمانهای بزرگ ایجاد

همبندی علاوه بر نقطه ورود سرویسها به ساختمان، در نقاط اضافی مانند تابلوهای برق تغذیه کننده لوازم فنی، لازم

خواهد بود.

به طور کلی برای جلوگیری از EMI-(electro-magnetic interference) یا تداخل امواج الکترومغناطیسی،

که ممکن است به طور عمد در اثر جریانهای برگشتی هادی ختا از چند مسیر به وجود آید، لازم است از سیستمهایی

که دارای سازگاری و همخوانی بسیار خوبی از نظر اثر امواج الکترومغناطیسی هستند (electro-magnetic

compatibility)، استفاده شود.

در شکل 4P2-1-1 نحوه حرکت جریان برگشتی از هادی مشترک حفاظتی / ختا (PEN) در سیستم TN-C و در

شکل 4P2-2 نحوه حرکت جریانهای برگشتی از هادی ختا (N) در سیستم TN-S نشان داده شده است.

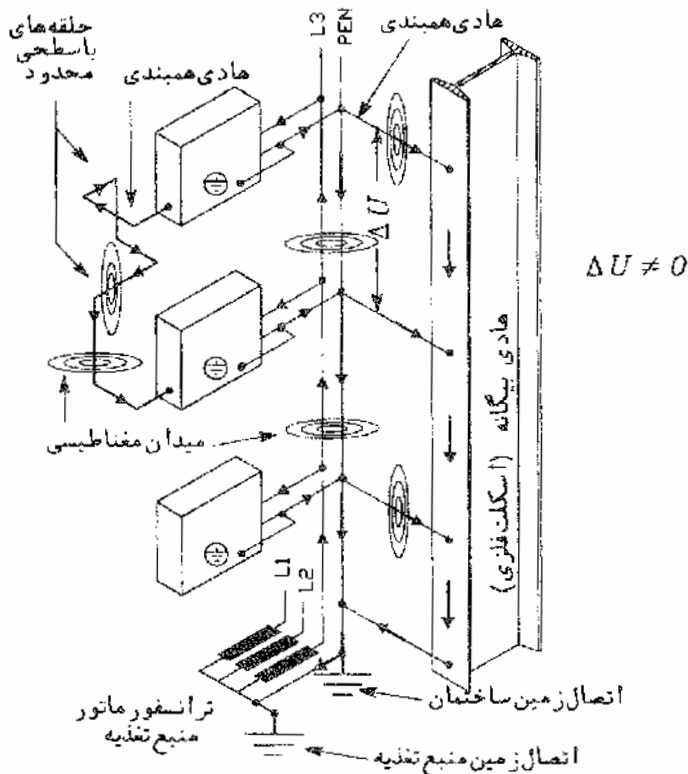

در سیستم TN-C مقداری از شدت جریان بار برگشتی از هادی خنثابندیل وجود همبندی با تجهیزات و اجزای ساختمان از این مسیرها عبور می‌کند و با تولید میدان مغناطیسی ایجاد تداخل الکتر و مغناطیسی (EMF) می‌کند.

این طرح را می‌توان ایجاد میدان مغناطیسی و بروز تداخل الکتر و مغناطیسی (EMF) جزو اثر عبور جریان از هادی PEN و سازه فلزی ساختمان در سیستم TN-C را نشان می‌دهد.

شکل 1-4P2 نحوه حرکت جریانهای برگشتی از هادی PEN و مسیرهای اضافی دیگر

شکلهای 1-4P2 و 2-4P2، فرق بین دو سیستم TN-C و TN-S را از نظر پخش امواج الکتر و مغناطیسی در حالت هادی (غیر از حالت بروز اتصال فاز با بدنه) نشان می‌دهد. دیده می‌شود که به علت مشترک بودن هادیهای حفاظتی و خنثا (PEN) در سیستم TN-C جریان خنثا تماماً از هادی خنثا عبور نمی‌کند بلکه بخشی از آن به علت وجود همبندی، از راه اجزای ساختمانی به مبداء برمی‌گردد و همین بخش است که ایجاد امواج الکتر و مغناطیسی و تداخل (EMF) می‌کند. در سیستم TN-S به دلیل مجزا بودن هادیهای حفاظتی (PE) و خنثا (N)، هادی خنثا در همبندی

شرکت ندارد و بنابراین هیچ جریانی که مربوط به آن باشد از اجزای ساختمانی عبور نخواهد کرد و (EMI) بروز نخواهد کرد.

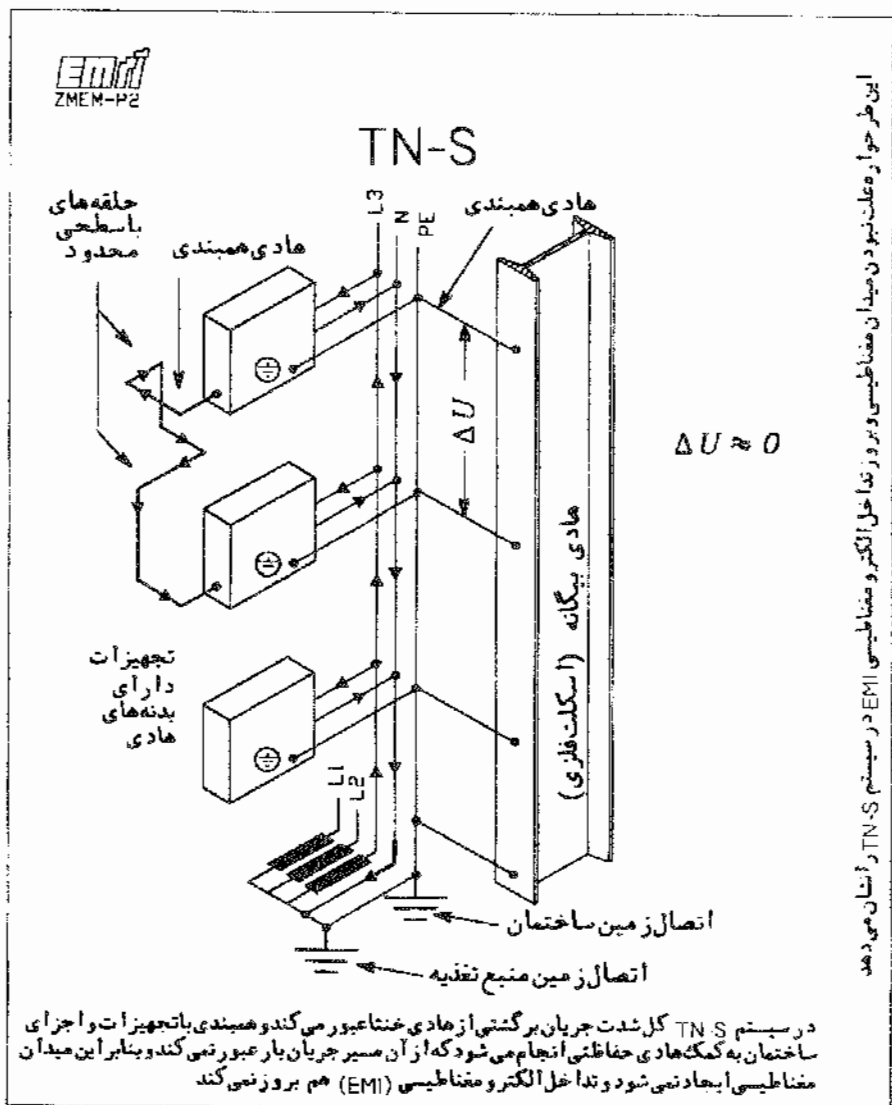

این طرح از رعایت نبودن میدان مغناطیسی و بروز تداخل الکترومغناطیسی در سیستم TN-S را نشان می‌دهد

در سیستم TN-S کل شدت جریان برگشتی از هادی خنثا عبور می‌کند و همبندی با تجهیزات و اجرای ساختمان به کمک هادی حفاظتی انجام می‌شود که از آن مسیر جریان بار عبور نمی‌کند و بنابراین میدان مغناطیسی ایجاد نمی‌شود و تداخل الکترومغناطیسی (EMI) هم بروز نمی‌کند

شکل 4P2-2 نحوه حرکت جریانهای برگشتی از هادی N بدون استفاده از مسیرهای اضافی

به طور کلی، برای مبارزه با EMI در ساختمانهایی که شامل لوازم الکترونیکی می باشد لازم است نکات زیر رعایت شوند:

- از سیستمهای توزیع، سیستمهای مورد قبول عبارتند از TN-S، TT و IT. به عبارت دیگر نباید از هادی مشترک حفاظتی / خنثا (PEN) استفاده شود و با استفاده از سیستمهای TN-C به هیچ وجه مجاز نیست.
- در همه جعبه های توزیع لازم است همبندی اضافی برای همولتاژ کردن پیش بینی شود.

همه همبندیهای همولتاژ کننده باید موارد زیر را شامل شوند:

- هادی حفاظتی (PE)؛
- لوله کشیهای فلزی آب؛
- لوله کشیهای گاز؛
- لوله کشیها و سیستمهای خنک کننده؛
- سیستمهای تهویه؛
- اجزای فلزی سازه های ساختمان (اسکلت فلزی و یا میلگردهای بتن مسلح)؛
- هرگونه لوله کشیهای فلزی دیگر.

ساختمانهایی که باید از TN-S استفاده کنند برای مثال عبارتند از ساختمانهای مربوط به تاسیسات فنی مخابرات، ساختمانهای دارای شبکه های رایانه و بیمارستانها و ساختمانهای مشابه آنها. در مورد بیمارستانها یادآور می شود که امروزه هم در زمینه های تشخیص و هم درمان، از وسایل الکترونیکی حساس نسبت به امواج الکترومغناطیسی استفاده می شود (MIR، CT-SCAN و بسیاری تجهیزات حساس دیگر).

بدیهی است که مطالب گفته شده دوباره مزایای سیستم TN-S نسبت به سیستم TN-C فقط در هنگام سالم بودن کلبه مدارها صحیح خواهد بود و اما اگر به هر دلیل در یکی از مدارها اتصالی بروز کند تا قطع خودکار اتصالی (به مدت بسیار کوتاه) یا اگر در سیستم نشی قابل ملاحظه ای وجود داشته باشد، (به طور دایم) تداخل امواج الکترو-مغناطیسی (EMI) وجود خواهد داشت.

## 4P2-۲- شرایط استفاده از یک یا دو اتصال زمین در پستهای ترانسفورماتور

### 4P2-۲-۰ - پیشگفتار

در این بخش، اتصال به زمین از دیدی متفاوت مورد بررسی قرار می گیرد.

در تاسیسات، هدف اصلی این است که با همبندی همه بدنه ها و اجزای ساختمانی تا جایی که ممکن است از بروز اختلاف پتانسیل جلوگیری شود. اما در پستهای ترانسفورماتور که دو ولتاژ فشار قوی و ضعیف در کنار هم قرار دارند، مواردی پیش می آید که باید از ۲ اتصال به زمین مختلف استفاده شود تا ایمنی برقرار بماند. قبل از شروع بحث اصلی، لازم است به چند نکته توجه شود:



(۱) یک پست ترانسفورماتور فضایی است که به آن "فضای عملیاتی اختصاصی" گفته می شود. فضای عملیاتی اختصاصی فضایی است که در آن کارهای اختصاصی برقی انجام می شود و در نتیجه فقط ورود افراد کارخان به آنها آزاد است.

(۲) در این فضاها هر دو ولتاژ فشار قوی (۱۱-۲۰-۳۳ کیلوولت) و فشار ضعیف (۲۲۰/۳۸۰ ولت) در کنار هم قرار دارند.

(۳) فقط حالتی مورد توجه قرار می گیرد که در آن بین یکی از فازهای فشار قوی و بدنه هادی تابلوی فشار قوی یا ترانسفورماتور- اتصال کوتاه ایجاد می شود. موارد دیگری هم ممکن است پیش آیند اما به علت نادر بودن آنها، مورد بحث قرار نمی گیرند.

(۴) اگر در حالت بروز اتصال بین فاز و بدنه هادی در فشار قوی حوزه اثر آن محدود به فضای عملیاتی اختصاصی می بود، به دلیل محدود بودن دسترسی به آنها فقط برای پرسنل کارخان، رعایت مسایل کمتری برای ایمنی لازم می شد. اما اینگونه نیست و حوزه اثر این اتفاق تا دورترین نقطه شبکه توزیع فشار ضعیف و تاسیسات، ادامه دارد.

**4P2-۲-۱ - حالت اول - پست ترانسفورماتور با اتصال زمین مشترک برای فشار قوی و ضعیف بروز اتصالی بین فاز و بدنه در فشار قوی، در تاسیسات فشار ضعیف خطر برق‌گرفتگی می آفریند**

در شکل 4P2-۳. طرحواره یک پست ترانسفورماتور که دارای تنها یک الکترود اتصال به زمین است نشان داده شده است که همه بدنه های هادی و هادی ختای فشار ضعیف را به زمین وصل می کند. اگر مقاومت این الکترود زمین "مشترک" نسبت به جرم کلی زمین R باشد و در صورت وقوع اتصالی بین یک هادی فاز با بدنه هادی در فشار قوی شدت جریان برابر Im باشد، ولتاژ بدنه های هادی فشار قوی و فشار ضعیف هر دو نسبت به جرم کلی زمین، برابر خواهد بود با R.Im (ولت).

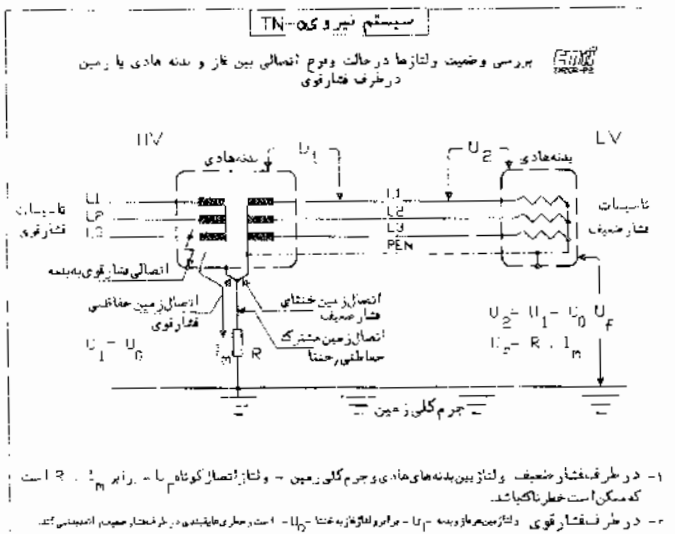

شکل 4P2-۳ طرحواره پست ترانسفورماتور با یک الکترود زمین مشترک حفاظتی / ختتا در سیستم TN یا TN-a

نظر به اینکه در سیستم TN که دارای یک اتصال به زمین در پست ترانسفورماتور است، بدنه های هادی تجهیزات فشار ضعیف از طریق یک هادی مشترک حفاظتی/ختا (PEN) یا هادی حفاظتی (PE) به بدنه های هادی فشار قوی وصل می باشند، پتانسیل  $U_f$  که پتانسیل اتصال کوتاه نامیده می شود برابر همین مقدار خواهد بود:  $U_f = R \cdot I_m$

این ولتاژی است که ممکن است هر فردی را که در هر نقطه ای از تاسیسات با یکی از بدنه های فشار ضعیف در تماس است دچار برقگرفتگی نماید. البته ولتاژ تماس  $U_c$  (ولتاژی که ایجاد برقگرفتگی میکند)، قدری کوچکتر از  $U_f$  خواهد بود:  $U_c < U_f$ . در شکلهای 4-AP2 و 5-4P2 چند حالت خصوصی از حالتی که ممکن در تشکیل ولتاژ برقگرفتگی  $U_c$  نشان داده شده اند.

از طرف دیگر ولتاژ هر فاز فشار ضعیف نسبت به بدنه ترانسفورماتور (بدنه فشار قوی) یا  $U_I$  که قبل از وقوع اتصال کوتاه برابر  $U_0$  بود بعد از وقوع اتصال کوتاه در همان مقدار باقی می ماند:  $U_I - U_0$ . این بدان معنا است که ولتاژ اتصال کوتاه  $U_f$ ، علاوه بر ولتاژ عادی فشار ضعیف  $U_0$ ، بر عایق بندی فشار ضعیف در تابوها و تجهیزات فشار ضعیف در پست ترانسفورماتور تحمیل خواهد شد زیرا بدنه ترانسفورماتور و نقطه ختای فشار ضعیف (N) به همدیگر وصل بوده و ولتاژ آنها به یک اندازه بالا میرود.

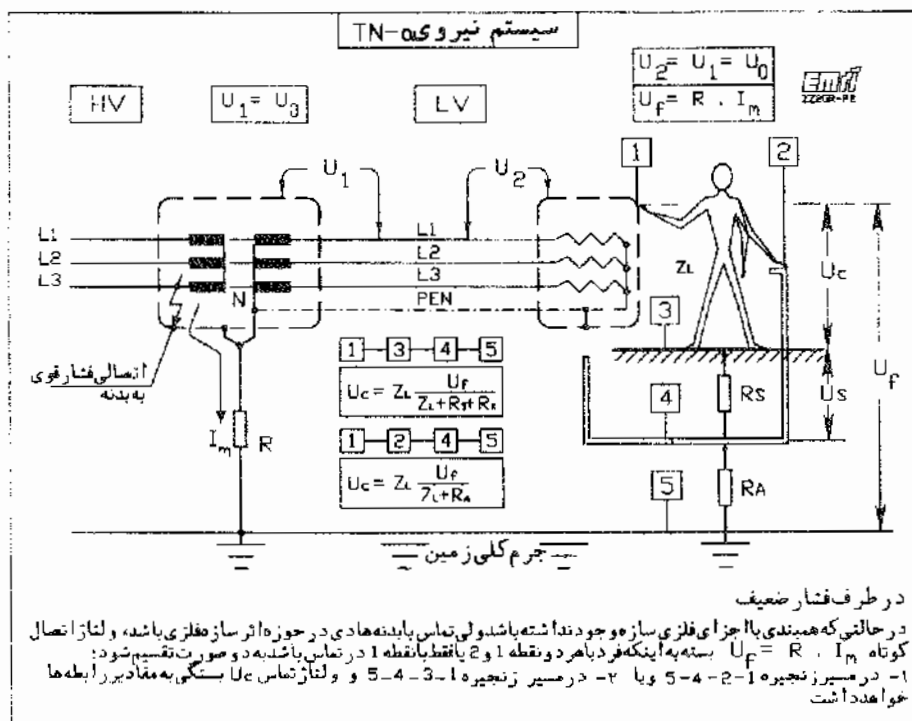

شکل 4-AP2 برقرگرفتگی در حالتی خصوصی با اتصال زمین مشترک حفاظتی - ختا در سیستم TN

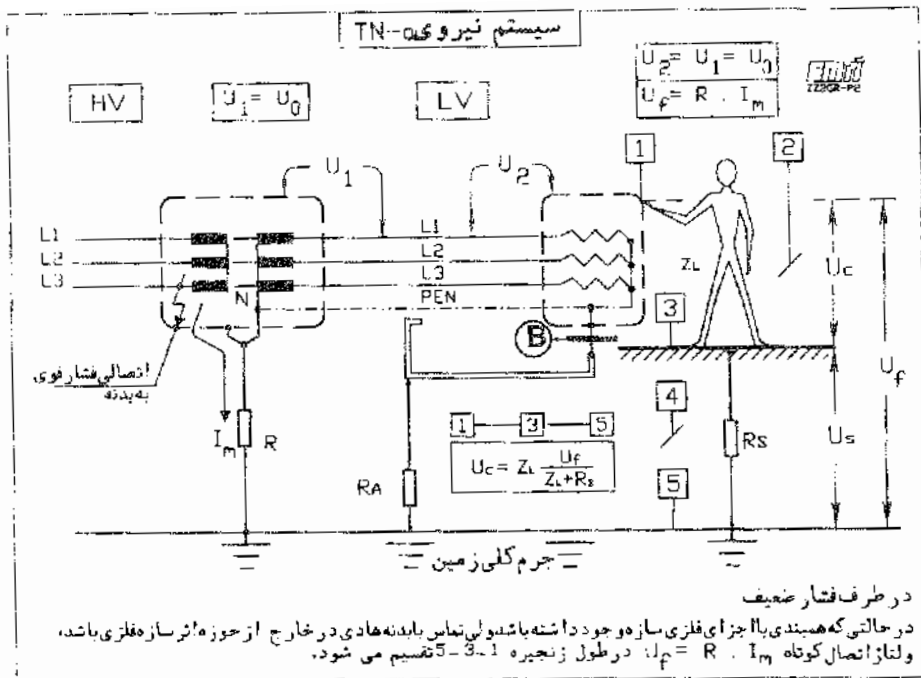

شکل 4P2-5 برقرنگی در یک حالت خصوصی با اتصال زمین مشترک حفاظتی - ختا در سیستم TN

4P2-2-2- حالت دوم: پست ترانسفورماتور با اتصال زمینهای منفرد برای فشار قوی و ضعیف بروز اتصالی بین فاز و بدنه در فشار قوی، تجهیزات فشار ضعیف را در برابر شوک تقابلی می گذارد.  
در شکل 4P2-3. طرحواره یک پست ترانسفورماتور که دارای دو الکترود اتصال زمین مستقل است نشان داده شده است (برای مفهوم "الکترود اتصال به زمین مستقل"، بند 401-2 را ببینید).

بدنه هادی ترانسفورماتور به یک الکترود زمین (حفاظتی فشار قوی) و هادی ختای فشار ضعیف همراه با بدنه های هادی فشار ضعیف به یک الکترود زمین دیگر (ختای فشار ضعیف) که مستقل از اولی است وصل شده اند. اگر مقاومت الکترود زمین حفاظتی فشار قوی نسبت به جرم کلی زمین  $R$  باشد و شدت جریان اتصالی بین یک هادی فاز با بدنه هادی در فشار قوی برابر  $I_m$  باشد، فقط ولتاژ بدنه هادی ترانسفورماتور نسبت به جرم کلی زمین به اندازه  $R \cdot I_m$  (ولت) بالا خواهد رفت، در حالی که ولتاژ بدنه های هادی تاسیسات فشار ضعیف نسبت به زمین و ولتاژ هر فاز فشار ضعیف نسبت به بدنه ها در تاسیسات فشار ضعیف، هیچ تغییری نخواهد کرد. اما ولتاژ هر یک از فازهای فشار ضعیف نسبت به

بدنه هادی ترانسفورماتور به اندازه  $U_f = R \cdot I_m$  بالا خواهد رفت. یعنی ولتاژ  $U_1$  دیگر برابر  $U_0$  (قبل از اتصال کوتاه) نخواهد بود بلکه برابر  $U_1 = U_0 + R \cdot I_m$  خواهد شد.

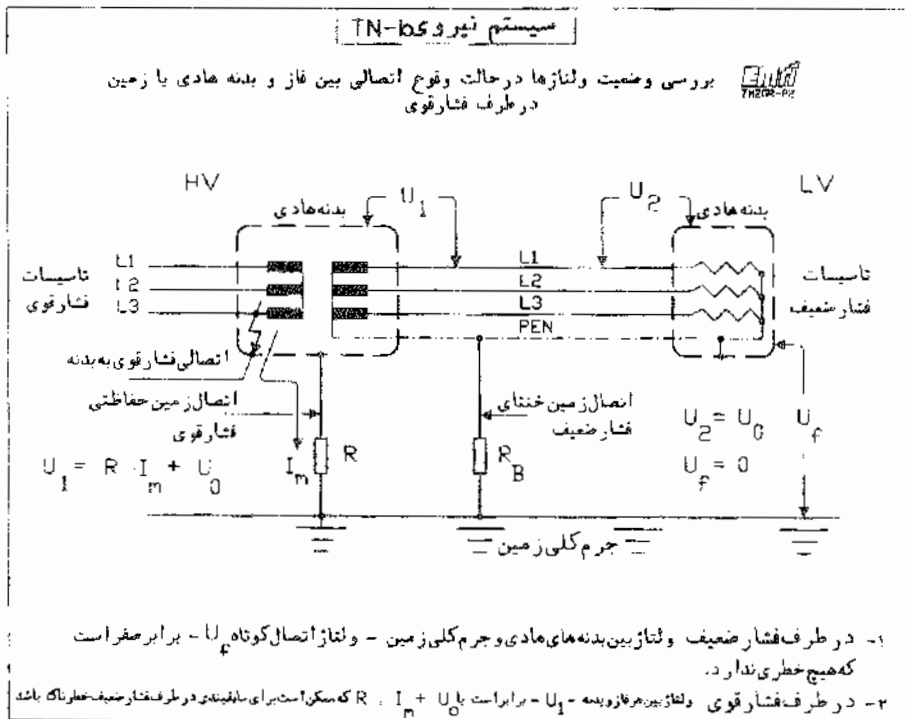

شکل 4P2-6 طرحواره پست ترانسفورماتور باد و الکترود زمین مجزای حفاظتی و خنثا در سیستم TN یا TN-b

### 4P2-2-3- نتیجه گیری اولیه

از مطالب گفته شده می توان نتیجه های مقدماتی زیر را گرفت:

در صورت وقوع اتصال بین فاز و بدنه در طرف فشار قوی

۱- داشتن دو اتصال به زمین مستقل در یک پست ترانسفورماتور دارای مزیت و اشکال زیر است:

مزیت: خطر برقگرفتگی به علت اتصال فاز به بدنه در طرف فشار قوی وجود نخواهد داشت.  
 اشکال: تابلوهای فشار ضعیف در پست ترانسفورماتور باید دارای عایق بندی بالاتری نسبت به بدنه باشند. در غیر اینصورت، ممکن است به علت بالا رفتن ولتاژ بین فاز و خنثا شکست عایق بندی پیش آید.

۲- داشتن یک اتصال به زمین مشترک در پست ترانسفورماتور دارای مزیت و اشکال زیر است:

مزیت: برپایی یک الکتروود زمین بسیار ساده تر و ارزانتر از دو الکتروود است. یادآوری - به طوری که بعداً دیده خواهد شد، در بعضی شرایط برپایی دو الکتروود اتصال به زمین اصلاً مقصور نیست. اشکال: اگر شرایط مناسب نباشد (مقاومت  $R$  به قدر کافی کوچک نباشد یا  $Im$  بیش از حد بزرگ باشد) مقدار  $Uf = RIm$  بزرگ و خطر آفرین خواهد بود. یعنی ممکن است در تاسیسات برق رفتگی و آتش سوزی ایجاد کند.

#### 4P2- ۲-۴- مسایلی که در احداث الکتروود یا الکترودهای زمین پست باید به آنها توجه شود.

در عمل، ایجاد ۱ یا ۲ اتصال به زمین در یک پست مستلزم رعایت نکاتی است. نادیده گرفتن آنها ممکن است ایمنی یا حفاظت را به خطر اندازد. این نکات عبارتند از:

(۱) اولین عاملی که باید در تصمیم گیری نسبت به داشتن ۱ یا ۲ اتصال به زمین در یک پست مورد توجه قرار گیرد، نوع خط یا خطوط فشار قوی ورودی به پست است. اگر حتی ورودی فشار قوی به پست هوایی یک خط باشد، احتمال نفوذ اضافه ولتاژهای صاعقه به داخل پست زیاد شده و خطرات برق رفتگی در طرف فشار ضعیف محتملتر می گردد. بنابراین وجود خط هوایی ورودی فشار قوی به پست، احداث ۲ الکتروود زمین را ایجاب می کند. از نظر بحث ما فرق مهمی که بین یک خط هوایی و کابلی فشار قوی وجود دارد در این است که کابل دارای غلاف فلزی است که به کم کردن مقاومت اتصال به زمین کمک فراوان می کند در حالی که خط هوایی این خاصیت را ندارد و لز این بابت ارجحیت با خط کابلی است.

(۲) در صورتی که ایجاد ۲ اتصال به زمین لازم به نظر آید، این دو باید مستقل باشند و خارج از حوزه ولتاژ یکدیگر قرار گیرند (بند ۲-۴-۱ دیده شود). اما در بعضی موارد رعایت این شرط عملی نیست، مانند حالتی که حفظ فاصله لازم برای "مستقل" شدن الکترودها نسبت به هم به دلیل وجود اجسام فلزی دفن شده در آن منطقه، امکان نداشته باشد.

(۳) یکی دیگر از اشکالات مربوط به اتصال زمین در پستهای ترانسفورماتور، تصمیم گیری درباره نحوه زمین کردن بدنه های هادی تابلوهای فشار ضعیف است. این مسأله موقعی پیش می آید که پست دارای ۲ اتصال به زمین مجزا باشد. سؤال این است که بدنه های فشار ضعیف را به کدام یک از دو الکتروود زمین وصل باید کرد: به آن الکتروودی که تابلوهای فشار قوی را زمین می کند (الکتروود فشار قوی) یا آن که خطای فشار ضعیف (PEN) را زمین می کند (الکتروود فشار ضعیف). به ظاهر جواب این سؤال روشن است و تابلوهای فشار ضعیف را باید به زمین "فشار ضعیف" وصل کرد. اما به دلایلی که گنجه خواهد شد در بسیاری از موارد انجام این کار اشتباه خواهد بود و مزایای ایجاد دو اتصال به زمین مستقل با این عمل از بین خواهد رفت. زیرا بین تابلوهای فشار قوی و ضعیف، به ترتیب زیر همبندی "طبیعی" وجود دارد:

در پستهایی که سازه آنها بتن مسلح یا اسکلت فلزی است یا به طور کلی دارای نوعی ساختمان می باشد، مجزا کردن بدنه های تابلوهای فشار قوی و ضعیف از یکدیگر از نظر الکتریکی امکانپذیر نیست. در پستهای نوع "کیوسک" که تمام

فلزی بوده و دارای تابلوی فشار قوی و ضعیف به شکل عادی آن نیستند این مطلب به صورتی بارزتر خود را نشان می دهد.

میلگردهای به هم پیوسته یک سازه بتنی یا اجزای فلزی یک سازه اسکلت فولادی، بدنه تابلوهای مختلف را به طور "طبیعی" و ناخواسته به هم وصل می کند. مخصوصاً اگر برای تثبیت موقعیت تابلوها لازم باشد آنها را به اجزای فلزی سازه جوشکاری یا به نحوی دیگر محکم کرد. از این راه تابلوهای فشار ضعیف و فشار قوی به اجبار به هم وصل می باشند و نمی توان آنها را تفکیک و از نظر برقی از همدیگر مجزا نمود. خلاصه اینکه وصل بدنه تابلوی فشار ضعیف به هادی PEN برابر است با همبندی دو الکترود فشار ضعیف و فشار قوی به همدیگر که تقض غرض می باشد. به عبارت دیگر تنها وقتی امکان زمین کردن تابلوهای فشار ضعیف از طریق هادی PEN وجود دارد که نسبت به مجزا بودن بدنه های تابلوهای فشار قوی و ضعیف نسبت به هم اطمینان حاصل شده باشد که در عمل چنین حالتی به ندرت وجود خواهد داشت.

با توجه به مطالب بالا، اگر با نصب تابلوهای فشار ضعیف روی کفپوشهای عایق (مثلاً لاستیک) شرایطی بوجود آید که وصل بدنه های هادی از طریق هادی PEN ممکن گردد، لازم خواهد بود عایقبدنی هادیهای فاز و خنثا نسبت به بدنه های هادی با درجه بالاتری از عایقبدنی انتخاب شود زیرا:  $U_1 = U_0 + R.Im$  بند 4P2-2 و شکل 4P2-6 دیده شوند.

(۴) اشکال دیگری که به اتصال زمین در پستهای ترانسفورماتور مربوط می شود، وضعیتی است که کابلهای زره دار بدون غلاف عایق بوجود می آورند. فرق کابلهای با غلاف عایق و کابلهای بدون غلاف عایق از نظر بحث ما در این است که کابلهای اخیر در تماس با زمین می باشند و چون در همبندی با اجزای زمین شونده شرکت دارند، علاوه بر اینکه به عنوان الکترود عمل می کنند، حوزه ولتاژ سیستم الکترودی را که به آن وصلند تا جایی که امتداد می یابند، گسترده می کنند. این کار ممکن است. دو الکترود زمین را در حوزه ولتاژ همدیگر قرار دهد و یا ایجاد دو الکترود مستقل پستها را با مشکل روبرو کند. نباید فراموش شود که تاثیر کابلهای فشار ضعیف زره دار در بسط حوزه اثر الکترود زمین، ممکن است خیلی بیشتر از کابلهای فشار قوی باشد.

یادآوری - کابلهای مجهز به زره یا با غلاف فلزی دیگر، هنگامی در تماس با زمین به حساب می آیند که پوشش یا غلاف عایق، مانند غلاف پلاستیکی، نداشته باشند. پوشش نهایی از کنتف قیراندود، عایق به حساب نمی آید. در حالی که غلاف پلاستیکی یا لاستیکی یا پلی اتیلنی، عایق اند و بنابراین زره اینگونه کابلها در تماس با زمین نخواهد بود. در سالهای اخیر نوعی غلاف نیم هادی پلاستیکی به بازار آمده که مزایای غلاف پلاستیکی و تماس با زمین را یکجا دارد. بخش 451 را ببیند.

به طور خلاصه در ایجاد الکترودهای پستهای توزیع باید به موارد زیر توجه شود:

- شرایط پست (۱)، برقراری یک یا دو اتصال به زمین را ایجاد می کند؟
- اگر ایجاد دو الکترود لازم باشد، شرایط محلی (۲) امکان این کار را می دهند؟
- اگر ایجاد دو الکترود لازم باشد بدنه های هادی تابلوهای فشار ضعیف پست (۳) باید از راه اتصال زمین فشار قوی زمین شود یا می توان با وصل به اتصال زمین خنثای فشار ضعیف آنها را زمین نمود؟

- آیا کابل‌های فشار ضعیف خروجی از پست (۴) دارای زره یا غلاف فلزی می‌باشند که مجهز به غلاف رویی پلاستیکی نیستند؟

یادآوری - امتداد حوزه ولتاژ یک لکتروود نه تنها از طریق زره کابل بلکه هر نوع جسم فلزی دیگر مانند لوله و نصاب آن امکانپذیر می‌باشد. بنابراین لازم است نسبت این مسئله دقت کافی به عمل آید.

با توجه به تمامی صحبت‌های بالا در عمل ترکیب‌های متعددی از شرایط وجود دارند که شماری از آنها در زیر تشریح شده‌اند.

#### 4P2-۲-۵- جمع بندی کلی مطالب مربوط به اتصال زمین

(۱) احداث دو الکترود زمین برای هر پست مطمئن تر از یک الکترود است مگر آنکه انجام این کار بی حاصل باشد (بند 4P2-۲-۴-۲) دیده شود، یا شرایط مساعد فقط برای احداث یک الکترود موجود باشد.

(۲) اگر یک الکترود احداث شود، برای پایین بودن ولتاژ اتصال کوتاه  $U_f$ ، لازم خواهد بود  $R$  یا  $Im$  و یا هر دوی آنها کوچک باشند. نظر به اینکه  $Im$  بستگی به عواملی خارج از کنترل تاسیسات دارد، مخصوصاً باید در پایین نگه داشتن  $R$  دقت شود.

به طور خلاصه، طبق IEC اگر یکی از دو شرط زیر برقرار باشد، احداث تنها یک الکترود زمین برای پست ترانسفورماتور کافی خواهد بود:

- اگر همه یا قسمتی از کابل‌های متصل به پست اعم از فشار قوی و ضعیف دارای زره فلزی بوده و وصل به زمین باشند و طول کل اینگونه کابلها یک کیلومتر یا بیشتر باشد؛

- اگر مقاومت بدنه‌های هادی پست نسبت به جرم کلی زمین از یک اهم تجاوز نکند.

چنانچه هیچ یک از دو شرط بالا وجود نداشته باشند، لازم خواهد بود قطع مدار فشار قوی در زمانی مشخص انجام شود که شرایط آن در IEC 364-4-442 ذکر شده است.

(۳) اگر دو الکترود احداث شوند و تابلوهای فشار ضعیف از طریق الکترود زمین فشار قوی زمین شود. تابلوهای فشار ضعیف پست باید بدرجه عایق‌بندی بالاتری انتخاب شوند. طبق IEC توانایی مقاومت عایق‌بندی و زمان قطع برق فشار قوی برای تابلوهای فشار ضعیف نباید از مقادیر جدول 4P2-۱ بیشتر باشد.

#### جدول 4P2-۱

رابطه مقاومت عایق‌بندی در تابلوهای فشار ضعیف و زمان قطع فشار قوی

مدت زمان مجاز (ثانیه)	تنش مجاز ولتاژ در تاسیسات فشار ضعیف (LV) (ولت)
$> 1.5$	$1.5 U_n$
$\leq 1.5$	$1.5 U_n + 750$

$U_n$  = ولتاژ اسمی بین فاز و خنثی (فشار ضعیف)

## ۶-۲-۴P2- TN سیستم

در بخش 4P2-۳-۲ مسایلی که باید در احداث الکتروود یا الکترودهای زمین پست مورد توجه قرار داده شوند بازگو شده است. در زیر نمونه های عملی به صورت طرحواره ارائه می شوند.

(۱) شکل 4P2-۷ طرحواره ساده ترین حالتی را نشان می دهد که برای احداث الکتروود زمین در سیستم TN وجود دارد. فرض بر این است که سیستم فشار قوی به طور کامل زیرزمینی است و زره کابلها نیز در تماس با زمین است. در این حالت:

- نوع خط فشار ضعیف (هوایی یا کابلی) در انتخاب یک یا دو الکتروود تأثیر ندارد.
- همه بدنه های هادی - انعم از فشار قوی و ضعیف - همبندی شده و به یک الکتروود وصل می شوند.
- نقطه ختای فشار ضعیف و هادی PEN به نقطه همبندی وصل می شود.

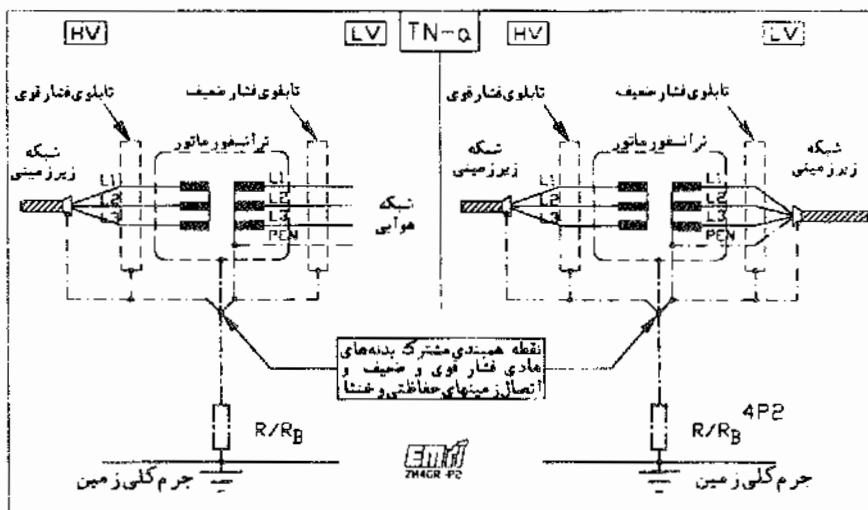

شکل 4P2-۷ ساده ترین حالت برای احداث اتصال زمین مشترک در سیستم TN

(۲) شکل 4P2-۸ طرحواره حالتی را نشان می دهد که یک خط فشار قوی هوایی از نقطه ای به بعد تبدیل به خط کابلی می شود و زره کابل در تماس با زمین است و به صورت بخشی از الکتروود عمل می کند. طول کابل یک کیلومتر یا بیشتر است. در انتهای قسمت هوایی یک پست و در انتهای قسمت کابلی نیز یک پست ترانسفورماتور از خط تغذیه می کند.

الف) - در طرف چپ شکل که پست از خط هوایی تغذیه می کند، شرایط به قرار زیراند:



- چون پست از خط هوایی تغذیه می کند باید دارای دو الکترود مستقل باشد
- همه بدنه های هادی فشار قوی و ترانسفورماتور همبندی شده و به یک الکترود وصل می شوند؛
- نقطه ختای فشار ضعیف و هادی PEN نیز به کمک الکترود مستقلی زمین می شوند. فاصله این الکترود از الکترود فشار قوی باید حداقل ۲۰ متر باشد.
- بنا به فرض چون سازه ساختمان تابلوها را بطور طبیعی به همدیگر وصل نمی کند، تابلوهای فشار ضعیف باید از طریق الکترود فشار ضعیف زمین شوند.
- ب) در طرف راست شکل که پست از خط کابلی تغذیه می کند شرایط به قرار زیراند:
- شروع فشار قوی یک خط هوایی است اما پس از تبدیل آن به خط کابلی که به طول یک کیلومتر در تماس با زمین امتداد دارد، مشابه حالتی که در آن خطوط فشار قوی سراسر کابلی می باشند. می توان فقط به یک الکترود زمین مشترک بسنده نمود. بند 4P2-2-4-2 را ببینید.
- نقطه ختای فشار ضعیف و هادی PEN به نقطه همبندی وصل می شود.

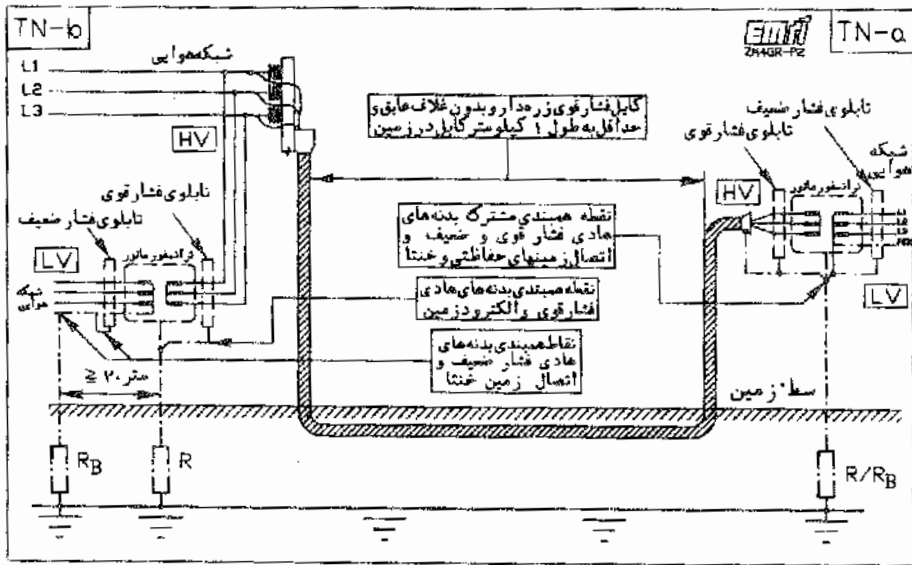

شکل 4P2-8 دو حالت مختلف برای احداث اتصال زمین - یکی مشترک و دیگری مجزا در سیستم TN

(۳) شکل 4P2-9- طرحواره حالتی را نشان می دهد که یک پست ترانسفورماتور بوسیله خط فشار قوی هوایی تغذیه می شود که قاعدتاً باید برای آن دو الکترود زمین مستقل احداث شود، اما چون بنا به فرض امکان احداث دو الکترود

زمین مستقل به علت وجود اجسام دفن شده فلزی در منطقه پست وجود ندارد. چاره ای نیست جز اینکه به یک الکترود بسته شود.

- به دلیل وجود اجسام فلزی در تماس با زمین از آنها هم به عنوان الکترود و هم به عنوان هادی همبندی استفاده می شود. در این حالت همه بدنه های اعم از فشار قوی و ضعیف و اسکلت سازه و همین طور نقطه خنثا و هادی PEN با همدیگر همبندی و به الکترود زمین (اجسام فلزی مورد بحث که در طرحواره به شکل یک لوله نشان داده شده است) وصل می شوند.

یادآوری - فرض بر این است که اجسام دفن شده فلزی در منطقه پست فراوانند که این خود سبب کم شدن مقاومت اتصال به زمین می گردد و نتیجه اینکه در اغلب موارد شرط اهم ذکر شده در بند 4P2-2-4. برقرار است.

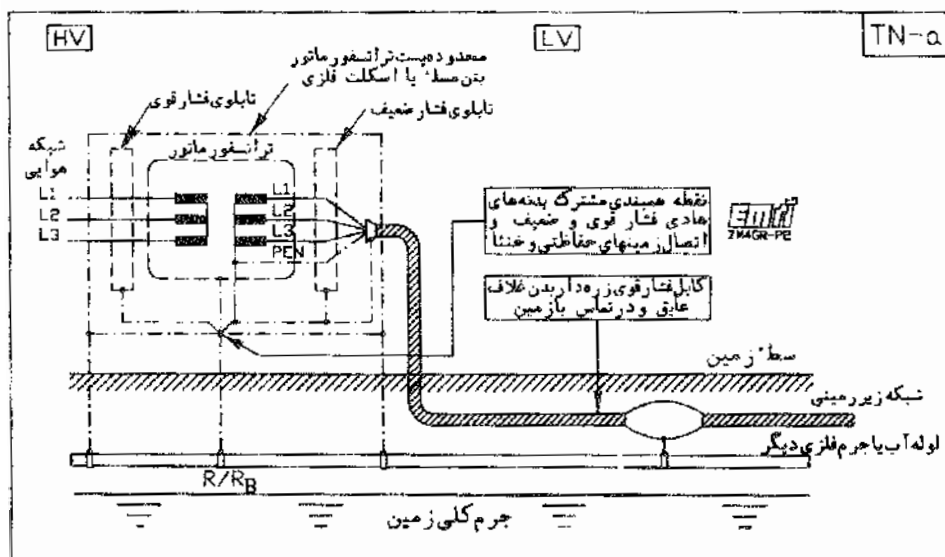

شکل 9-4P2 حالتی برای احداث اتصال زمین مشترک اگر احداث زمینهای مجزا ممکن نباشد. در سیستم TN

شکل 4P2-10 طرحواره حالتی را نشان می دهد که یک پست ترانسفورماتور بوسیله خط فشار قوی هوایی تغذیه می شود و خط فشار ضعیف خروجی از پست نیز هوایی است:

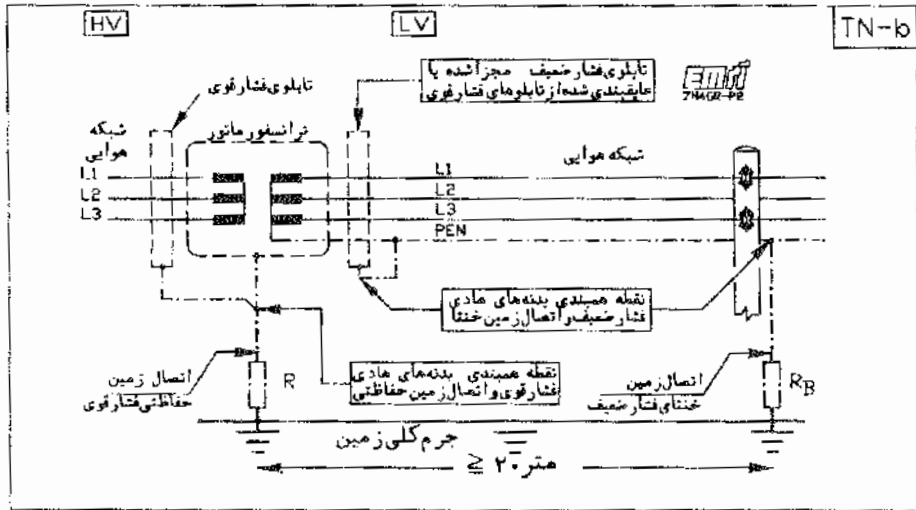

شکل 4P2-10 حالتی با دو اتصال زمین مجزا - خط هوایی و زمین تابلو از طریق PEN در سیستم TN

- چون پست از خط هوایی تغذیه می کند، باید دارای دو الکترود مستقل باشد.
- برای اینکه الکترودها در حوزه ولتاژ یکدیگر قرار نگیرند، فاصله آنها باید حداقل 20 متر باشد.
- چون بنا بر فرض، سازه ساختمان تابلوها را بطور طبیعی به همدیگر وصل نمی کند، تابلوهای فشار ضعیف باید از طریق الکترود فشار ضعیف (هادی PEN) زمین شود.

(5) - شکل 4P2-11 طرحواره حالتی را نشان می دهد که یک پست ترانسفورماتور بوسیله خط فشار قوی هوایی تغذیه می شود و یک یا چند خط فشار ضعیف خروجی از پست کابلی و با غلاف عایق است:

- چون پست از خط هوایی تغذیه می کند، باید دارای دو الکترود مستقل باشد.
- چون بنا بر فرض، سازه ساختمان تابلوها را بطور طبیعی به همدیگر وصل نمی کند، تابلوهای فشار ضعیف باید از طریق الکترود فشار ضعیف (هادی PEN) زمین شود.
- نظر به اینکه زره کابل با غلافی عایق پوشیده شده است زره در تماس با زمین تلقی نمی شود ولی به موازات هادی PEN عمل می کند و چون در محل پست کاملاً از زمین فشار قوی مجزا است، حوزه ولتاژ الکترود فشار قوی را تا جایی که ادامه می یابد گسترده نمی کند. با حالت (1) و شکل 4P2-12 مقایسه کنید.

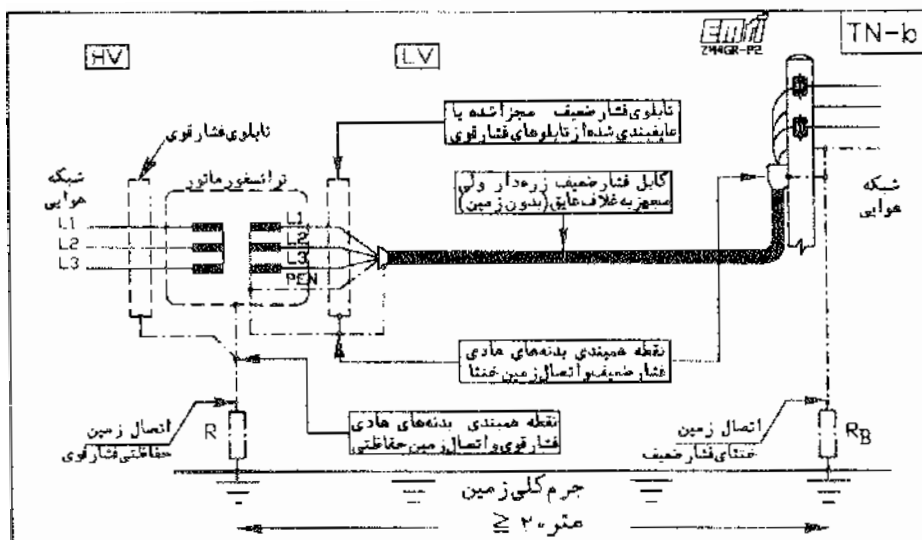

شکل 4P2-11 حالتی با دو اتصال زمین مجزا -- کابل با غلاف عایق و زمین تابلو از طریق PEN در سیستم TN

(۶) شکل 4P2-12 طرحواره حالتی را نشان می دهد که یک پست ترانسفورماتور بوسه خط فشار قوی هوایی تغذیه

می شود و یک یا چند خط فشار ضعیف خروجی از پست کابلی و بازره در تماس با زمین است:

- چون پست از خط هوایی تغذیه می کند باید دارای دو الکترود مستقل باشد.
- زره خطوط فشار ضعیف کابلی در تماس با زمین است و به الکترود زمین فشار قوی وصل می باشند ولی طول آنها کمتر از یک کیلومتر است بنابراین فقط حوزه ولتاژ الکترود فشار قوی را تا جایی که ادامه دارد، گسترده می کند. با حالت (۵) و شکل 4P2-11 مقایسه کنید.
- نظر به اینکه زره کابل، حوزه ولتاژ الکترود فشار قوی را تا اولین تیر شبکه فشار ضعیف امتداد داده است، برای اینکه الکترود فشار ضعیف در حوزه ولتاژ الکترود فشار قوی قرار نگیرد، فاصله آن از انتهای کابل فشار ضعیف باید حداقل ۲۰ متر باشد که در شکل این اتصال زمین روی تیر بعدی از محل ختم کابل احداث شده است.
- چون بنا بر فرض، سازه ساختمان تابلوها را بطور طبیعی به همدیگر وصل نمی کند، تابلوهای فشار ضعیف باید از طریق الکترود فشار ضعیف (هادی PEN) زمین شود.
- بین تابلوی فشار ضعیف و هادی اتصال زمین آن در پست باید درجه عایق بندی بالاتری نسبت به هادی اتصال زمین فشار قوی و بدنه های هادی آن وجود داشته باشد.

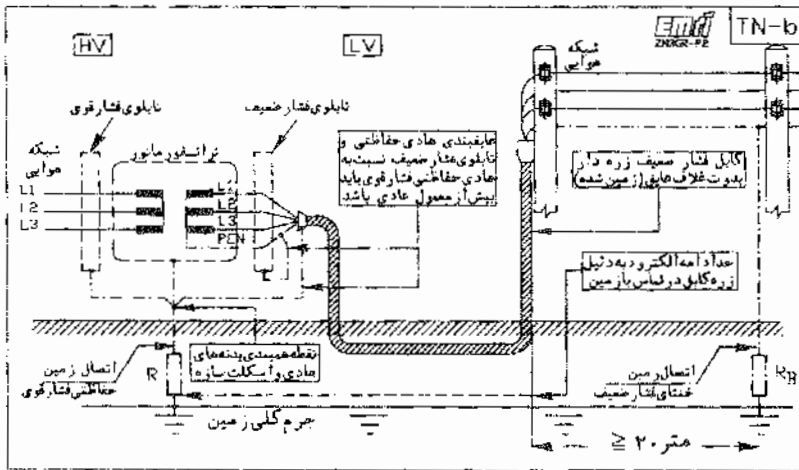

شکل 4P2 ۱۲. حالتی با دو اتصال زمین مجزا - کابل یا زره زمین شده و زمین تابلو از طریق PEN در سیستم TN

(V) شکل 4P2 ۱۳ طرحواره حالتی را نشان می دهد که یک پست ترانسفورماتور بوسیله خط فشار قوی هوایی تغذیه

می شود و خط فشار ضعیف خروجی از پست نیز هوایی است :

- چون پست از خط هوایی تغذیه می کند باید دارای دو الکترود مستقل باشد.
- برای اینکه الکترودها در حوزه و لتاژ یکدیگر قرار نگیرند، فاصله آنها باید حداقل ۲۰ متر باشد.
- چون بنا بر فرض : سازه ساختمان تابلوها را بطور طبیعی به همدیگر وصل می کند، تابلوهای فشار ضعیف باید از طریق الکترود فشار ضعیف فشار قوی زمین شود.
- بین هادیهای برقرار در تابلوی فشار ضعیف و بدنه هادی و اتصال زمین آن در پست باید درجه عایق بندی بالاتری نسبت به هادی اتصال زمین فشار قوی و بدنه های هادی آن وجود داشته باشد.

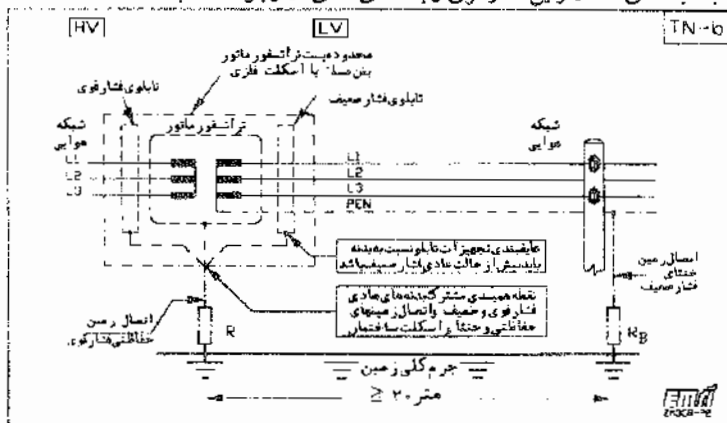

شکل 4P2 ۱۳. اتصال زمینهای مجزا- در صورت استفاده از شبکه هوایی فشار ضعیف در سیستم TN

(۸) شکل 4P2-۱۴ طرحواره حالتی را نشان می دهد که یک پست ترانسفورماتور بوسیله خط فشار قوی هوایی تغذیه

می شود و یک یا چند خط فشار ضعیف خروجی از پست کابلی و با غلاف عایق است:

- چون پست از خط هوایی تغذیه می کند باید دارای ۲ الکترود مستقل باشد.
- برای اینکه الکترودها در حوزه ولتاژ یکدیگر قرار نگیرند، فاصله آنها باید حداقل ۲۰ متر باشد.
- چون بنا بر فرض، سازه ساختمان تابلوها را بطور طبیعی به همدیگر وصل می کند تابلوهای فشار ضعیف باید از طریق الکترود فشار قوی زمین شود.
- نظر به اینکه زره کابل با غلافی عایق پوشیده شده است زره در تماس با زمین تلقی نمی شود ولی به موازات هادی PEN عمل می کند و چون در محل پست کاملاً از زمین فشار قوی مجزا است، حوزه ولتاژ الکترود فشار قوی را تا جایی که ادامه می یابد، گسترده نمی کند. با حالت (۶) و شکل 4P2-۱۳ مقایسه کنید.
- بین هادیهای برقرار در تابلوی فشار ضعیف و بدنه هادی و اتصال زمین آن در پست باید درجه عایق بندی بالاتری نسبت به هادی اتصال زمین فشار قوی و بدنه های هادی آن وجود داشته باشد.

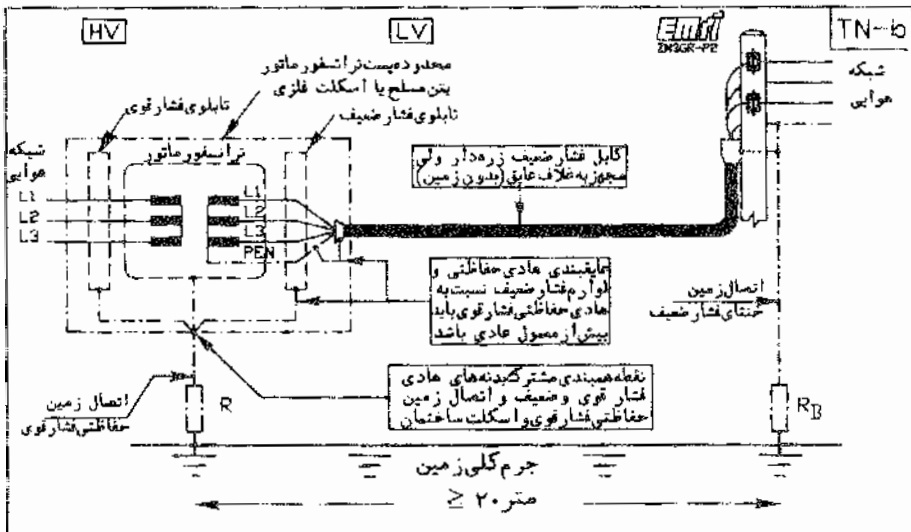

شکل 4P2-۱۴ حالتی با دو اتصال زمین مجزا - کابل با غلاف عایق و زمین از طریق HV در سیستم TN

## IP2-۲-۷- نتیجه گیری کلی با در نظر گرفتن شرایط رایج در کشور برای سیستم TN

**(۱) خطوط فشار قوی** - هم خطوط کابلی و هم خطوط هوایی در کشور ما متداولند. در صورتی می توان از زره کابلها به عنوان الکترود زمین استفاده کرد که زره در تماس با زمین باشد، اما استفاده از کابلهای با غلاف پلاستیکی آنها را از زره "در تماس با زمین" خارج می کند. با در نظر گرفتن این موضوع لازم است هنگام تصمیم گیری درباره یک یا دو اتصال به زمین، به این موضوع توجه شود.

**(۲) نوع ساختمان** - جز در مورد بعضی از انواع پستهای هوایی، نوع ساختمان پست هر چه باشد (آجری، بتنی، فولادی)، تضمین مجزا بودن تابلوهای فشار ضعیف از تابلوهای فشار قوی ممکن نیست. لذا به نظر می رسد در همه موارد کار درست این باشد که تابلوهای فشار ضعیف با بدنه های فشار قوی همبندی شوند و در صورتی که پست دارای اتصال زمینی مجزا باشد، تابلوهای فشار ضعیف پست، با کلاس عایق بندی بالاتری انتخاب شوند.

**(۳) کابلهای فشار ضعیف** - در ایران استفاده از کابلهای فشار ضعیف با زره یا غلاف فلزی فقط در بعضی صنایع پیشرفته متداول است و در بقیه موارد از کابلهای غلاف پلاستیکی استفاده می شود. لذا استفاده از غلاف فلزی کابلهای فشار ضعیف فقط در مواردی نادر ممکن می باشد.

## فصل پنجم

### اثرهای عبور بوق از بدن انسان

#### ۵۰۰- پیشگفتار

#### ۵۰۰-۱ - ملاحظات عمومی

مهمترین خطر برق - بروز برق زدگی در موجودات زنده در نتیجه تماس با برق است . در فصل ششم درباره روشهای جلوگیری از برقراری تماس، یا قطع برق در صورت بروز تماس، صحبت خواهد شد. اما برای درک این روشها لازم است قدری درباره نحوه اثر برق بر انسان مطالعه شود تا علل انجام این یا آن کار برای احراز ایمنی - معلوم گردد .

#### ۵۰۰-۲ - مقدمه

تا قبل از ورود IEC به میدان تهیه مقررات ایمنی در برابر برق‌زدگی ، ملل مختلف درباره نحوه تأثیر برق بر انسان مطالعات گسترده ای را انجام داده بودند که به علت وجود اختلاف در سلیقه ها و نگرشها ، این مطالعات هیچگاه همفکری لازم بین ملل را ایجاد نکرد . IEC با تهیه استاندارد IEC479<sup>1</sup> ، که اولین چاپ آن در سال ۱۹۷۴ منتشر شد: به این اختلافات پایان داد و اینک مدرک فوق راهنمای تهیه مدارک ایمنی در برق می باشد .

برای دسترسی به متن کامل آن لازم است به اصل استاندارد یا مشابه فارسی آن که توسط موسسه استاندارد در تحقیقات صنعتی ایران (ISIRI) منتشر می شود ، مراجعه شود .

استاندارد IEC 479 مشتمل بر چند قسمت است که تأثیر انواع جریانها مانند جریانهای زیر را بر بدن انسان بررسی می کند :

(۱) جریان متناوب؛

(۲) جریان مستقیم ؛

(۳) جریانها مخصوص .

---

1 - IEC 479: effects of current passing through the human body.



## ۵۰۱- کلیات

### ۵۰۱-۱- اصول اولیه

نتیجه هایی که از مطالعات مربوط به برقرفتگی بدست آمده ، مبتنی بر آزمایشهایی است که بر روی حیوانات، اجساد و در بعضی موارد نادر ، انسان زنده به عمل آمده است . این نتایج به قدری محافظه کارانه است که در مورد کودکان ، بدون توجه به سن آنها ، قابل استفاده است . عبور جریان برق از بدن انسان است که سبب برقرفتگی می شود اما باز هم اشخاصی پیدا می شوند که ولتاژ را مقصر در ایجاد برق زدگی می دانند . آنهایی که با برق سر و کار دارند، می دانند که صحبت درباره جریان مستقل از ولتاژ بی معنا است و رابطه بین این دو ، ناگسستی و بسیار ساده است :

$$U = IZ$$

در هر صورت هنگام بحث درباره برق زدگی ، کار کردن یا نتیجه گیری بر مبنای شدت جریان ساده تر و قابل فهم تر است اما این نتایج در کاربردهای عملی قابل استفاده نیستند . البته با توجه به رابطه بالا ظاهراً تبدیل جریان به ولتاژ و برعکس بسیار ساده است اما در این رابطه  $Z$  که نماینده امپدانس بدن انسان است از یک طرف عددی است آماری و از طرف دیگر مقدار ثابتی ندارد که موضوعی است جداگانه و اولین مورد در ادامه بحث ما خواهد بود .

از بحثهای بعدی معلوم خواهد شد که

خطرات برقرفتگی بستگی به مسیر جریان از بدن، شدت جریان و طول زمان برقراری آن دارند.

در این فصل منحنیهای جریان / زمان بدست خواهند آمد که از نظر جداسازی مناطق خطرناک و بیخطر مورد بحث قرار خواهند گرفت، اما لازم است توجه شود که این منحنیها برای پیشگیری از برقرفتگی ، قابل استفاده عملی نیستند.

ملاک تعیین ایمنی:

تعیین مقداری است برای ولتاژ تماس  $U_{L1}$  (که از حاصلضرب امپدانس  $Z_1$  بدن در شدت جریان  $I_{L1}$  بدست می آید) در برابر زمان برقراری آن یعنی  $t$

البته این مطلب را هم باید در نظر گرفت که رابطه ولتاژ با شدت جریان خطی نیست، زیرا امپدانس بدن بستگی به ولتاژ تماس دارد. برای توضیح درباره ولتاژ تماس  $U_{L1}$  و مفاهیم دیگری در این زمینه ها فصل ششم را ببینید .

## ۵۱- امپدانس بدن انسان

### ۵۱۰- مشخصه های مقاومت بدن انسان و ساختار آن

در شکل ۱-۵۱۰ طرحواره امپدانس بدن انسان نشان داده شده است. ملاحظه می شود که امپدانس کل بدن انسان یا  $Z_T$  از سه قسمت تشکیل شده است:  $Z_{p1}$  و  $Z_{p2}$  امپدانس پوست در قسمت ورودی و خروجی جریان و  $Z_4$  امپدانس داخلی بدن. امپدانسهای ورودی و خروجی (پوست) مشابه هم می باشند.

### ۵۱۱- امپدانس پوست بدن انسان ( $Z_{p1}$ ) و ساختار آن

مقاومت پوست بدن را می توان به صورت تعداد بیشماری مقاومت و خازن موازی تصور نمود. ساختار آن متشکل از لایه ای نیم هادی و المانهای کوچک هادی است. از مشخصه های امپدانس پوست این است که با زیاد کردن جریان عبوری از بدن، از مقدار مقاومت کاسته می شود. اصولاً امپدانس پوست بدن به موارد زیر بستگی دارد:

۱- ولتاژ:

۲- فرکانس:

۳- زمان برقراری جریان:

۴- سطح کتاکت:

۵- فشار کتاکت:

۶- درجه رطوبت پوست:

۷- دما.

برای ولتاژهای تا ۵۰ ولت، امپدانس پوست حتی در مورد یک فرد معین، بستگی زیادی به سطح کتاکتهای تماس، دما و تنفس دارد.

برای ولتاژهای بالاتر: بین ۵۰ تا ۱۰۰ ولت، امپدانس پوست به مقدار قابل ملاحظه ای کاهش یافته و در صورت پاره شدن آن تقریباً برابر صفر می شود.

اثر فرکانس بر امپدانس پوست به نحوی است که با زیاد شدن فرکانس، از مقدار امپدانس کاسته می شود.

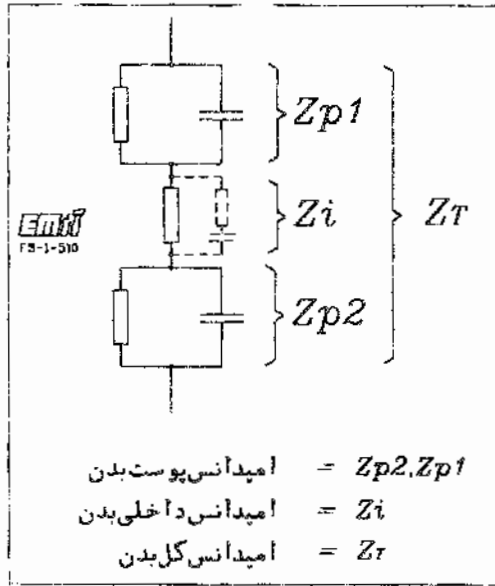

شکل ۱-۵۱۰ اجزای سازنده مقاومت بدن

### ۵۱۲- امپدانس داخلی بدن انسان ( $Z_i$ ) و ساختار آن

مولفه امپدانس داخلی بدن انسان بزرگتر از مؤلفه خازنی آن است و به همین سبب می توان آن را مقاومت دانست. با وجود این، برای کامل بودن موضوع در شکل ۱-۵۱۰، مدار واقعی امپدانس داخلی بدن به صورت خط چین نشان داده شده است.

مقدار مقاومت داخلی بدن تا حد زیادی بستگی به مسیر عبور جریان در بدن (دست به دست، دست به پا و غیره) و تا حد کمی بستگی به سطح کنتاکتهای تماس دارد با این توضیح که اگر سطح تماس کنتاکت بسیار کوچک (در حد چند میلیمتر مربع) باشد مقاومت داخلی بدن مقدار بیشتری را به خود می گیرد.

شکل ۱-۵۱۲ مقاومت بدن را برای مسیرهای مختلف عبور جریان نشان می دهد.

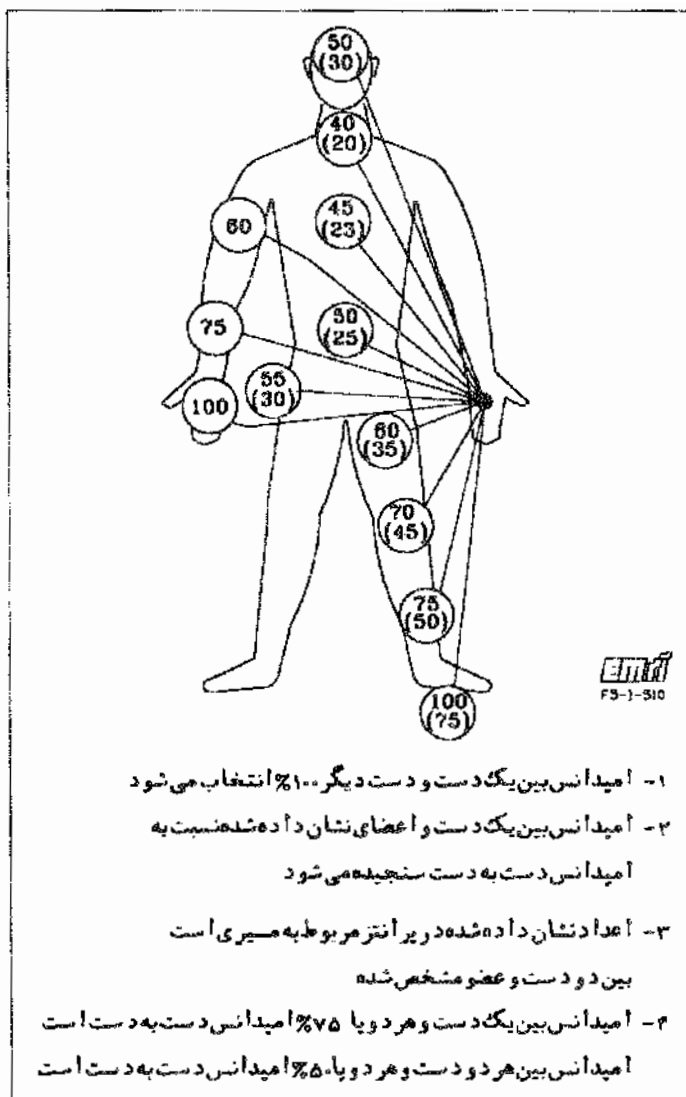

شکل ۱-۵۱۲ مقاومت داخلی بدن انسان تابعی از مسیر جریان است

### ۵۱۳- امیدانس کل بدن انسان ( $Z_1$ )

از شکل ۱-۵۱۰ واضح است که مقاومت کل بدن انسان شامل مؤلفه های مقاومتی و خازنی است. گفتیم برای ولتاژهای تماس تا ۵۰ ولت به دلیل تغییرات زیاد در امیدانس پوست، امیدانس کل  $Z_1$  هم شدیداً در تغییر است. بارشد

تدریجی ولتاژ تماس، امپدانس کل هم به تدریج کمتر به امپدانس پوست وابستگی نشان می دهد و با بروز پارگی در پوست، برابر امپدانس داخلی بدن  $Z_4$  می شود.

نظر به این که امپدانس پوست ( $Z_p$ ) وابسته به فرکانس است (۵۱۱) در نتیجه امپدانس کل بدن ( $Z_{T1}$ ) در برابر جریان مستقیم بیشتر از امپدانس آن در برابر جریان متناوب است و با بالا رفتن فرکانس، از مقدار آن کاسته می شود.

#### ۵۱۴- مقاومت اولیه بدن انسان ( $R_i$ )

مقدار مقاومت اولیه بدن انسان ( $R_i$ )، از این نظر مهم است که در لحظه برقراری جریان، خازنهای تشکیل دهنده پوست هنوز پر نیستند و برای همین، امپدانس پوست ( $Z_p$ ) بسیار کوچک و قابل اغماض است و بنابراین امپدانس داخلی بدن ( $Z_4$ ) تقریباً برابر مقاومت اولیه بدن  $R_i$  است.

یادآوری - در نشانه اختصاری  $Z_4$ ، حرف  $i$  اولین حرف کلمه **Internal** یا "داخلی" است در حالی که در نشانه اختصاری  $R_i$ ، حرف  $i$  اولین حرف کلمه **Initial** یا اولیه است.

مانند امپدانس داخلی ( $Z_4$ )، مقدار مقاومت اولیه ( $R_i$ ) در درجه اول بستگی به مسیر جریان در بدن و در درجه دوم و به نسبتی کمتر، به سطح کتاکهای تماس دارد.

#### ۵۱۵- مقادیر آماری امپدانس کل بدن انسان ( $Z_T$ )

یادآوری - رتبه صدک (Percentile Rank) مفهومی است آماری. برای مثال اگر در یک گروه آماری،  $X\%$  نفرات، مقاومت کل بدنشان در ولتاژ تماس معین از  $Y$  اهم تجاوز نکند،  $X\%$  را رتبه صدک  $Y$  اهم نامند. با در نظر گرفتن یادآوری بالا، در جدول ۱-۵ مقاومت کل بدن افراد زنده برای مسیر جریان دست به دست یا دست به پا و برای کتاکهایی با سطح بزرگ (۵۰-۱۰۰ میلیمتر مربع) در شرایط خشک، نشان داده شده است.

برای ولتاژهای تا ۵۰ ولت، اگر کتاکها با آب معمولی تر شوند، مقاومت به مقدار ۱۰٪ تا ۲۵٪ کمتر از حالت خشک خواهد بود و اگر به جای آب از مایعات هادی، استفاده شود، مقادیر ممکن است به نصف حالت خشک برسد.

برای ولتاژهای بیش از حدود ۱۵۰ ولت، اثر رطوبت و سطح کتاکهای تماس بر مقاومت کل بدن ( $Z_T$ )، کم است. اندازه گیریها بر روی زن و مرد بالغ انجام شده است. در شکل ۱-۵۱۵ گستره امپدانس کل بدن  $Z_{T1}$  برای ولتاژهای تماس تا ۷۰۰ ولت و در شکل ۲-۵۱۵ امپدانس کل بدن ( $Z_{T1}$ ) برای ولتاژهای تماس تا ۵۰۰۰ ولت نشان داده شده است.

جدول ۵ - ۱ مقادیر امپدانس کل بدن انسان ( $Z_T$ )

مقادیر امپدانس کل بدن $\Omega$ که از رتبه صدک ذکر شده در زیر تجاوز نمی کند			ولتاژ تماس (V)
%۹۵	%۵۰	%۵	
۶۱۰۰	۳۲۵۰	۱۷۵۰	۲۵
۴۳۷۵	۲۶۲۵	۱۴۵۰	۵۰
۳۵۰۰	۲۲۰۰	۱۲۵۰	۷۵
۳۲۰۰	۱۸۷۵	۱۲۰۰	۱۰۰
۳۲۰۰	۱۸۷۵	۱۲۰۰	۱۲۵
۲۱۲۵	۱۳۵۰	۱۰۰۰	۲۲۰
۱۵۵۰	۱۱۰۰	۷۵۰	۷۰۰
۱۵۰۰	۱۰۵۰	۷۰۰	۱۰۰۰
۸۵۰	۷۵۰	۶۵۰	مقدار حد (معتاد)

FS-1-510

در تاریخ تهیه استاندارد IEC 479-1. و با در نظر گرفتن مجموعه اطلاعات ملل شرکت کننده در تهیه آن، تا جایی که مربوط به امپدانس کل بدن ( $Z_T$ ) می شود، مقادیر داده شده در جدول ۵-۱ و شکلهای ۱-۵۱۵ و ۲-۵۱۵ مطمئن ترین اطلاعات در این مورد بوده است.

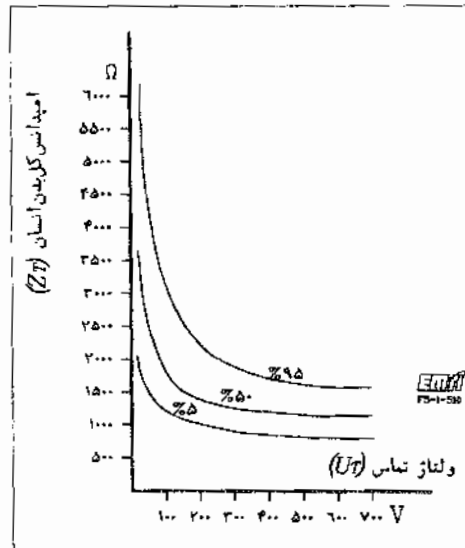

شکل ۱-۵۱۵ مقادیر آعاری امپدانس کل بدن انسان زنده برای مسیر جریان دست به دست یا دست به پا و ولتاژ تماس تا

۷۰۰ ولت

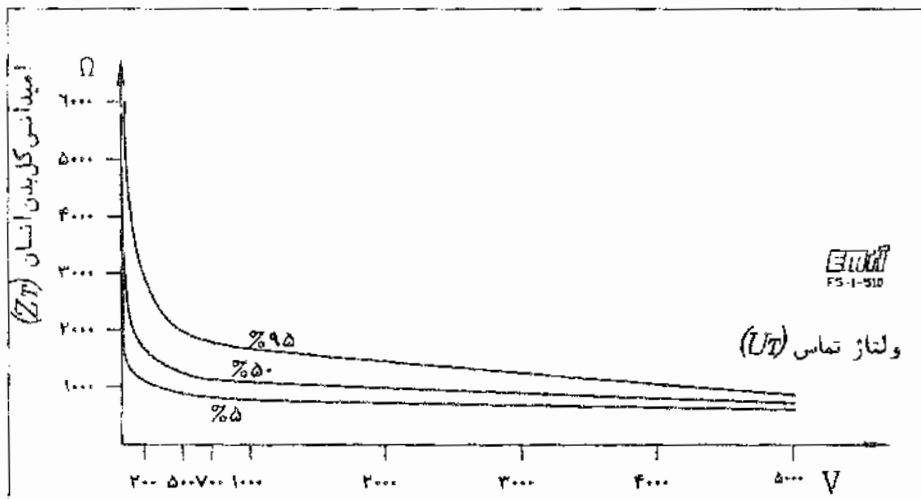

شکل ۲-۵۱۵ مقادیر آماری امپدانس کل بدن انسان زنده برای مسیر جریان دست به دست یا دست به پا و ولتاژ تماس تا ۵۰۰۰ ولت

مقدار مقاومت بولیه بدن انسان ( $R_b$ ) را برای مسیر جریان دست به دست یا دست به پا می توان برای رتبه صدک ۷۵، برابر ۵۰۰ اهم انتخاب کرد.

## ۵۲- آثار عبور جریان متناوب ۱۵ تا ۱۰۰ هرتز از بدن انسان ۱-۵۲- کلیات

در این بخش درباره آثار جریان برق متناوب با فرکانس ۱۵ تا ۱۰۰ هرتز بحث خواهد شد. یادآوری می شود که اطلاعات اصلی مورد استفاده در این بخش بر اساس یافته ها در جریان متناوب صنعتی ۵۰ تا ۶۰ هرتز قرار دارد اما اثر آنها در محدوده فرکانسهای گفته شده هم قابل استفاده فرض می شود، با این توضیح که مقادیر آستانه ای آثار برق در هر دو انتهای پهنه فرکانسها، شدیدتر می باشد.

شدت جریانهای تعیین شده در اینجا بر حسب مقدار مؤثر است مگر اینکه به نحوی دیگر مشخص شده باشد.

## ۵۲۱- شدت جریان آستانه درک (threshold of perception)

حداقل شدت جریانی که نوعی احساس در بدن انسان ایجاد کند، به چند عامل بستگی دارد:

- (۱) سطحی از بدن که با الکترود در تماس است؛
- (۲) وضعیت محل تماس: خشک، تر، فشار، دما؛
- (۳) مشخصه های فیزیولوژیک فردی؛

فرض می شود که انتخاب ۰.۵ میلی آمپر برای این مقدار مناسب است .

### ۵۲۲- شدت جریان آستانه رهایی (threshold of let-go)

حداکثر شدت جریانی که فردی که الکترودی را در دست دارد، قادر است آنرا رها کند، به چند عامل بستگی دارد:

(۱) سطحی از بدن که با الکترود در تماس است :

(۲) شکل و اندازه الکترود:

(۳) مشخصه های فیزیولوژیکی فردی .

فرض می شود که انتخاب ۱۰ میلی آمپر برای این مقدار مناسب است .

### ۵۲۳- شدت جریان آستانه فیبریلاسیون بطنی (threshold of ventricular fibrillation)

علت اصلی مرگ در اثر برق گرفتگی فیبریلاسیون بطنی

(ventricular fibrillation) به حساب می آید.

شدت جریان آستانه فیبریلاسیون بطنی به چند عامل بستگی دارد :

(۱) کالبد انسان :

(۲) سلامت و وضعیت کار قلب :

(۳) مدت زمان عبور جریان :

(۴) مسیر عبور جریان در بدن :

(۵) نوع جریان (متاب و فرکانس آن - مستقیم و موج آن).

در مورد جریان متابوب ۵۰-۶۰ هرتز . اگر مدت عبور جریان از یک پرپود کار قلب طولانی تر شود، آستانه فیبریلاسیون

بطنی به مقداری محسوس تنزل می کند (وضعیت وخیمتر می شود).

برای برق گرفتگی با زمانی طولانی تر از ۰.۱ ثانیه فیبریلاسیون ممکن است برای جریانهایی با شدت بیش از ۵۰۰ میلی آمپر

اتفاق افتد و برای جریانهایی با شدت چند آمپر ، احتمال وقوع فیبریلاسیون فقط هنگامی اتفاق می افتد که برق گرفتگی در

دوره آسیب پذیر بطنها (شکلهای ۵۲۲ و ۶-۵۲۲ دیده شوند) شروع شود. در مورد اینگونه برق گرفتگی شدید با زمانی

طولانی تر از یک دوره کار قلب . ممکن است ایست قلبی قابل برگشت رخ دهد.

با در نظر گرفتن مطالب فوق و نتیجه گیریهای بدست آمده از آزمونهای انجام شده بر روی حیوانات و انطباق آنها بر روی

انسان، یک منحنی ترسیم شد که احتمال نمی رود پایین تر از آن فیبریلاسیون بروز کند:

برای شدتهای زیاد و زمانهای کوتاه برقراری جریان :

بین ۱۰ میلی ثانیه تا ۱۰۰ میلی ثانیه و بین ۴۰۰ میلی آمپر تا ۵۰۰ میلی آمپر ، خطی شیب دار (تقریباً قائم) انتخاب شده

است .

- برای شدتهای کم و زمانهای طولانی برقراری جریان :



بین ۱ تا ۳ تا بیش از ۳ تا ۵۰ میلی آمپر تا ۴۰ میلی آمپر به صورت خطی شیب دار (تقریباً قائم) انتخاب شده است.

دو حد بالا و پایین به کمک یک منحنی صاف بر اساس نتایج تجربی به دست آمده به هم وصل شده است.

### ۵۲۴- آثار دیگر جریان

درست است که علت اصلی مرگ در نتیجه برق‌گرفتگی، فیبریلاسیون بطنی است اما شواهدی وجود دارد که در برخی مواقع، مرگ ممکن است به علت خفگی یا ایست قلبی نیز بروز کند.

آثار پاتوفیزیولوژیک زیر نیز ممکن است بروز کند:

(۱) قفل شدگی عضلانی:

(۲) اشکال در تنفس؛

(۳) بالا رفتن فشار خون؛

(۴) اختلال در تشکیل و انتقال ضربان قلب شامل فیبریلاسیون دهلیزی و ایست قلبی گذرا بدون فیبریلاسیون بطنی.

اینگونه آثار کشنده نیستند و معمولاً قابل برگشت می باشند. آثار سوختگی در اثر عبور جریان ممکن است ظاهر شوند.

در اثر جریانهای با شدت چند آمپر، بروز سوختگیهای سنگین که احتمالاً به مرگ منجر می شوند نیز ممکن است بروز کنند.

### ۵۲۵- شرح نواحی ایجاد شده بوسیله جریانهای آستانه ای

نتیجه تلفیق مقادیر آستانه ای به دست آمده در بندهای مربوط به درک، رهایی، فیبریلاسیون و دیگر اطلاعات موجود در این زمینه ها. منحنیهای شکل ۵۲۵-۱ است که شرح مناطق بین این منحنیها نیز در جدول ۵-۲ ذکر گردیده است.

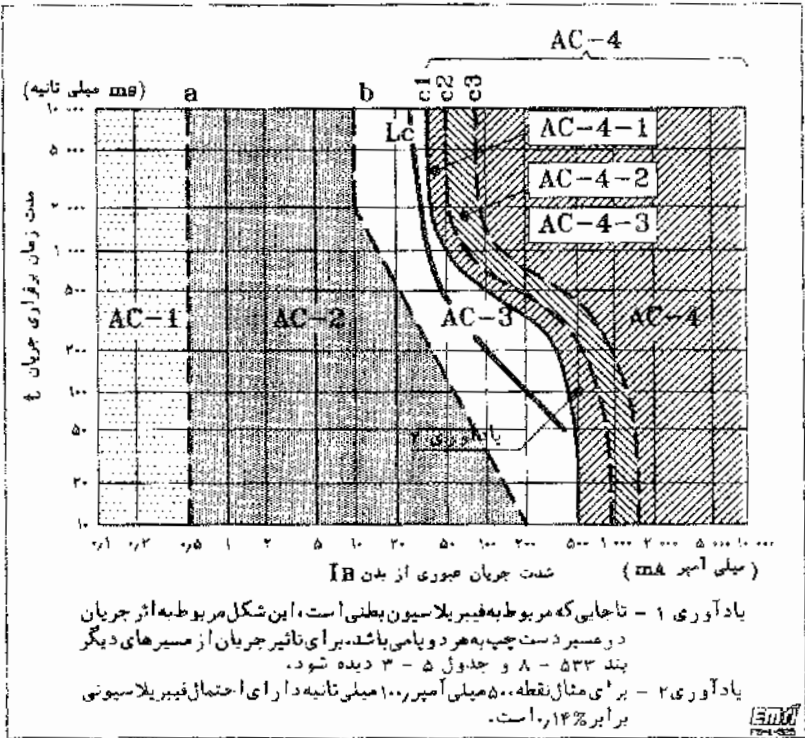

شکل ۵۲۵-۱ حوزه بندی نوع اثر جریان متناوب روی انسان نسبت به زمان (۱۵ تا ۱۰۰ هرتز)

جدول ۵ - ۲ آثار یاتوفیز یولوژیک جریان متناوب

منطقه	اثر فیزیولوژیک
AC-1	مصولاً بیگانه واکنشی وجود ندارد
AC-2	مصولاً اثر فیزیولوژیکی زیان آوری وجود ندارد
AC-3	مصولاً انتظار نمی رود آسیبی به اندامها وارد شود. امکان انقباض عضلاتی و اشکال در تنفس و بروز اختلال قابل برگشت در تشکیل و پیشش جریان قلب وجود دارد که باز یاد شدن جریان و طولانی شدن زمان، شدیدتر می شود.
AC-4	علاوه بر آثار منطقه ۳، احتمال بروز فیبر یلاسیون تا ۵٪ (منتهی ۵۱) و تا ۵٪ (منتهی ۵۲) و در روزی منتهی ۵۳ بیشتر از ۵۰٪ رشد می کند، با زیادتر شدن شدت جریان و طولانی تر شدن زمان، ممکن است آثار یاتوفیز یولوژیک دیگر مانند ایست قلبی، ایست تنفس و سوختگیهای شدید ظاهر شوند.

در عمل مقادیر به دست آمده از منحنی Lc برای زمان رشدت جریان که محافظه کارانه تر از منحنی ۵۱ (۵٪) است، برای قطع خود کار مدارها انتخاب می شود.

یادآوری - برای توضیح مسایل مربوط به برقر رفتگی، شکلهای ۲-۵۲۵ و ۳-۵۲۵ ارائه شده اند. در شکل ۲-۵۲۵ یک سیکل از کاردیوگرام یک قلب سالم نشان داده شده است. بدون وارد شدن به جزئیات همین قدر یادآور می شود که حالت فیبریلاسیون ممکن است هنگامی اتفاق افتد که جریان برق در دوره کوتاهی از آرامش قلب شروع شود که دوره آسیب پذیر (vulnerable period) نامیده می شود.

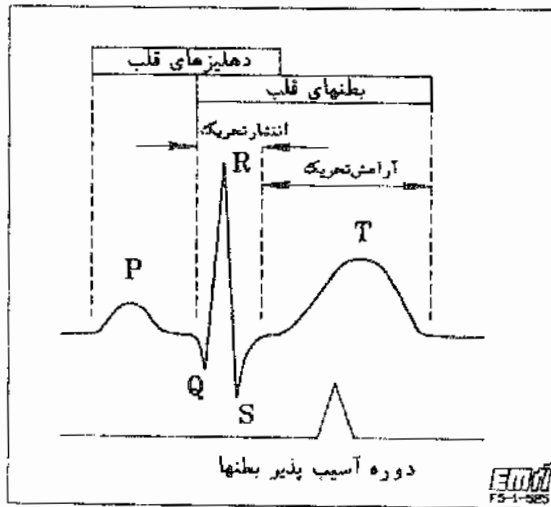

شکل ۲-۵۱۵ دوره آسیب پذیر بطنها در یک پرورد کار قلب

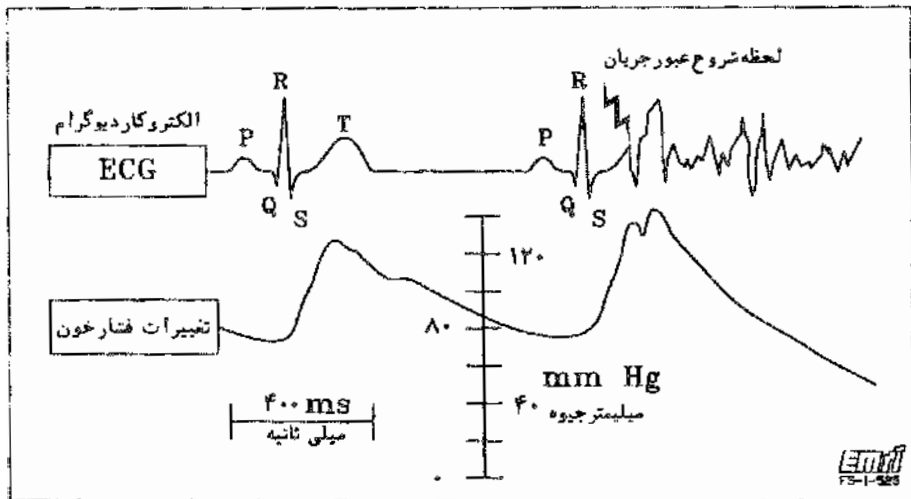

شکل ۳-۵۱۵ القای فیبریلاسیون بطنی در منطقه آسیب پذیر پرورد قلب و تغییرات فشارخون

در شکل ۵۲۵-۳. یک کاردیوگرام طبیعی با شروع عبور برق در "دوره آسیب پذیر" نشان داده شده است. به نحوی که دیده می شود، از لحظه برقراری جریان به بعد، کاردیوگرام کاملاً از حالت طبیعی خارج شده است که نتیجه آن اذیت فشار خون و مرگ می باشد.

### ۵۲۶- استفاده از ولتاژهایی که از ۵۰ ولت تجاوز نمی کنند

تجربه بسیاری از کشورهایی که در تهیه گزارش مربوط به بردگرفتگی IEC شرکت داشته اند نشان می دهد که در شرایط عادی (برای مثال، تأسیسات استخر و معدن "عادی" به شمار نمی روند) ولتاژ ۵۰ ولت صدمه ای به انسان نمی زند.

بردگرفتگی با ۵۰ ولت متناوب یا کمتر هیچ صدمه ای به انسان وارد نمی کند.

### ۵۲۷- ضریب جریان قلب

ضریب جریان قلب (F) عددی است که با استفاده از آن و با در دست داشتن شدت جریان "دست چپ به هر دویا" (Incl)، که به عنوان مسیر اساسی یا پایه انتخاب می شود، می توان جریان مربوط به اجزای دیگر بدن (In) را که دارای خطری مشابه از نظر فیبرلاسیون بطنی می باشند، محاسبه نمود.

ضریب جریان قلب (F) برای مسیرهای مختلف عبور جریان، در جدول ۵-۳ نشان داده شده است.

$$I_{II} = \frac{I_{ref}}{F}$$

جدول ۵ - ۳ ضریب جریان قلب برای مسیرهای مختلف

ضریب جریان قلب	مسیر جریان
۱٫۰	دست چپ به ← پای چپ یا پای راست یا هر دویا
۱٫۰	هر دو دست به ← هر دویا
۰٫۴	دست چپ به ← دست راست
۰٫۸	دست راست به ← پای چپ یا پای راست یا هر دویا
۰٫۳	پشت به ← دست راست
۰٫۷	پشت به ← دست چپ
۱٫۳	سینه به ← دست راست
۱٫۵	سینه به ← دست چپ
۰٫۷	نشینگاه به ← دست چپ یا دست راست یا هر دو دست

F5-1-525

برای مثال، جریانی با شدت ۲۰۰ میلی آمپر بین دو دست، دارای همان اثری است که جریانی با شدت ۸۰ میلی آمپر بین دست چپ و هر دو پا دارد.

## ۵۳- آثار عبور جریان مستقیم از بدن انسان

۵۳۰-۱- کلیات

طبق آمار جمع آوری شده به وسیله IEC، اتفاقات ناگوار در هنگام استفاده از جریان مستقیم، بسیار کمتر از دفعاتی است که در مقایسه با جریان متناوب انتظار می رود بروز کند و در این میان اتفاقات منجر به فوت فقط در شرایط بسیار نامساعد (مانند معادن) پیش می آیند. علت اصلی این است که "رهایی" از تجهیزات جریان مستقیم آسانتر از تجهیزات جریان متناوب است و برای برقرنگی به مدتی طولانی تر از یک دوره کار قلب، آستانه فیبریلسیون بطنی در جریان مستقیم بالاتر از نظیر جریان متناوب آن باقی می باشد.

تفاوت اصلی بین جریان متناوب و جریان مستقیم در این است که عمل محرک جریان، مانند تحریک اعصاب و عضلات، القای فیبریلسیون بطنی و دهلیزی و ایست قلبی، بستگی به تغییرات شدت جریان دارد (مخصوصاً هنگام قطع و وصل جریان). برای ایجاد تحریکی معادل تحریک ایجاد شده به وسیله یک جریان متناوب، شدت جریان مستقیم باید ۲ تا ۴ برابر جریان متناوب باشد.

در این بخش درباره آثار جریان برق مستقیم فاقد موج بحث شده است. اما مقادیر انتخاب شده به قدری محافظه کارانه است که جریانهای مستقیم با موج یک تا یک ۱۵٪ را نیز می پوشاند.

علاوه بر مفاهیمی که در بخش ۵۲۳ به کار رفته است شده اند. در جریان مستقیم از مفاهیم اضافی زیر نیز استفاده می شود:

- (۱) ضریب تعدیل ( $k$ ) جریان مستقیم به جریان متناوب: شدت نسبت شدت جریان مستقیم به جریان مؤثر متناوبی است که احتمال القای فیبریلسیون بطنی آن برابر شدت جریان مستقیم باشد. برای مثال برای زمان برقرنگی به مقداری طولانی تر از یک دوره کار قلب، ضریب تعدیل  $k$  بصورت تقریبی برابر است با:

$$k = \frac{I_{d.c. - fibrillation}}{I_{a.c. - fibrillation}(RMS)} = \frac{300mA}{80mA} = 3.75$$

- (۲) جریان طولی: جرابنی که در جهت طولی بدن عبور می کند، مانند دست و پاها.
- (۳) جریان عرضی: جرابنی که در جهت عرضی بدن عبور می کند، مانند دست به دست.
- (۴) جریان بالارو: جریان مستقیم عبوری از بدن، در حالی که پاها به قطب مثبت وصل باشند.
- (۵) جریان پایینرو: جریان مستقیم عبوری از بدن، در حالی که پاها به قطب منفی وصل باشند.

## ۵۳۱- شدت جریان (مستقیم) آستانه در ک

حدائق شدت جرابنی که نوعی احساس در بدن انسان ایجاد کند، به چند عامل بستگی دارد:

- (۱) سطحی از بدن که با الکترود در تماس است

(۲) وضعیت محل تماس: خشک، تر، فشار، دما؛

(۳) مدت زمان برقراری جریان؛

(۴) مشخصه های فیزیولوژیک فردی؛

برخلاف جریان متناوب، جریانهای در حد آستانه احساس جز در هنگام وصل و قطع احساس نمی شوند یا در زمان جاری بودن، حس دیگری را بر نمی انگیزند. در شرایطی مشابه جریان متناوب، حد آستانه احساس حدود ۲ میلی آمپر تعیین گردید.

### ۵۳۳- شدت جریان (مستقیم) آستانه رهایی

برای جریانهای مستقیم با شدت کمتر از ۳۰۰ میلی آمپر، آستانه رهایی قابل تشخیص نیست. تنها در هنگام وصل و قطع جریان، احساس درد و احساس شیهه رگ به رگ شدن در عضلات وجود دارد. در جریانهایی که شدت آنها بیش از ۳۰۰ میلی آمپر می باشد، رهایی غیرممکن است و یا فقط پس از سیری شدن چند ثانیه یا چند دقیقه از برگرفتنگی، ممکن می شود.

### ۵۳۳- جریان (مستقیم) آستانه فیریلاسیون بطنی

مانند جریان متناوب، در جریان مستقیم نیز بستگی به مشخصه های الکتریکی و فردی دارد. شدت جریان آستانه فیریلاسیون بطنی بستگی به عواملی دارد مانند:

از آزمونهای به عمل آمده بر روی حیوانات و گزارشهای رسیده از برق گرفتگیها چنین نتیجه گیری شده است که:

آستانه فیریلاسیون در مورد جریان پایین رو ۲ برابر جریان بالازو می باشد و احتمال

بروز فیریلاسیون بطنی برای مسیر دست به دست وجود ندارد.

در مورد برق گرفتگیهایی که مدت آنها بیش از یک پرورد کار قلب می باشد، آستانه فیریلاسیون بطنی در جریان مستقیم چند برابر جریان متناوب است. اما برای مدت زمانهایی کوتاهتر از ۲۰۰ میلی ثانیه، آستانه فیریلاسیون بطنی در جریان مستقیم تقریباً برابر جریان مؤثر متناوب مشابه است.

مشابه منحنی منطقه بندی زمان / جریان برای جریان متناوب (بند ۵۲۳-۴ را ببینید) یک منحنی رسم گردید که منطقه ای را که در آن وقوع فیریلاسیون محتمل است از منطقه ای که در آن آثاری یا خواص کم خطر وجود دارند، جدا می کند. شکل ۵۲۴-۱ و جدول ۴-۵ مربوط به آن را ببینید.

منحنی منطقه بندی جریان مستقیم برای جریان طولی بالارو کشیده شده است. در مورد

جریان صاولی پایین رو منحنی را باید با ضریب ۲ به سمت جریانهای بالاتر تغییر مکان داد.

### ۵۳۴- آثار دیگر جریان مستقیم

هنگام عبور جریانهایی با شدت ۳۰۰ میلی آمپر، احساس گرما در انتهای بدن ایجاد می شود. شدت جریانهای عرضی تا ۳۰۰ میلی آمپر که به مدت چند دقیقه ادامه یابد و با گذشت زمان رشد کند، سبب پیدایش موارد زیر شوند:

(۱) ضربان قلب نامنظم شود (قابل برگشت)؛

(۲) آثار عبور جریان در پوست بوجود آید:

(۳) سوختگی بروز کند:

(۴) دولاسر و در بعضی موارد بیهوشی بروز کند.

در جریانهایی با شدت بیش از ۳۰۰ میلی آمپر، در اغلب موارد بیهوشی بروز خواهد کرد.

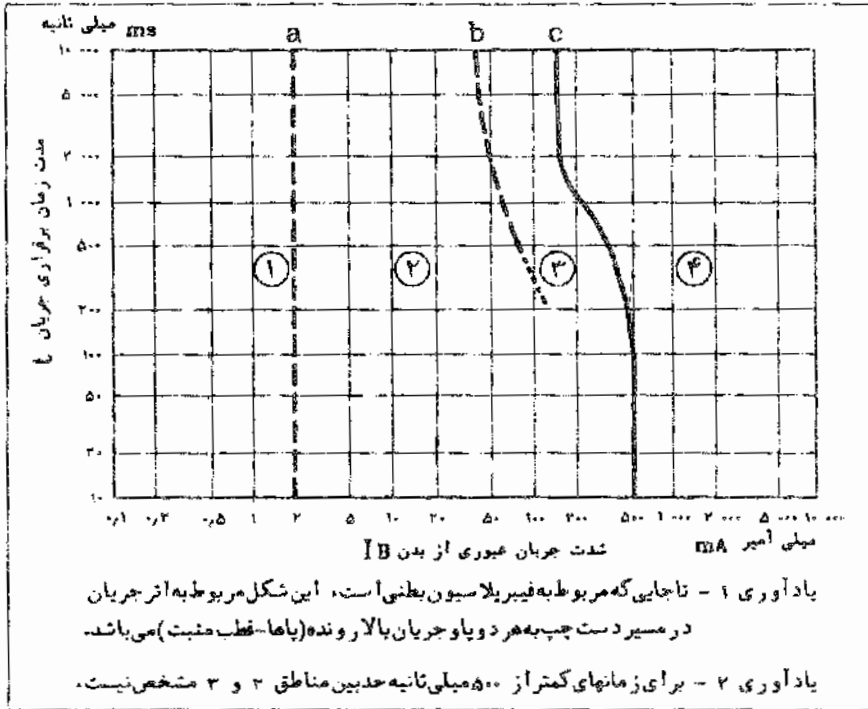

شکل ۱-۵۳۴ حوزه بندی نوع اثر جریان مستقیم

جدول ۵-۴ آثار پاتوفیزیولوژیک جریان مستقیم

منطقه	اثر فیزیولوژیک
منطقه ۱	معمولا هیچگونه واکنشی مشاهده نمی شود
منطقه ۲	معمولا اثر فیزیولوژیکی زیان آوری وجود ندارد
منطقه ۳	معمولا انتظار نمی رود آسیبی به اندامها وارد شود. امکان بروز اختلال قابل برگشت در تشکیل و پخش ضربان قلب وجود دارد که با زیاد شدن جریان و طولانی شدن زمان، شدیدتر می شود.
منطقه ۴	احتمال بروز فیبریلاسیون وجود دارد. با طولانی تر شدن زمان و زیادتر شدن جریان، علاوه بر آثار منطقه ۳، امکان بروز آثار پاتوفیزیولوژیک دیگر مانند سوختگیهای شدید وجود دارد.

## ۵۴- آثر عبور جریان متناوب با فرکانس بیش از ۱۰۰ هرتز از بدن انسان

### ۵۴-۱- کلیات

در سالهای اخیر در مورد استفاده از فرکانسهای بالاتر از ۵۰ یا ۶۰ هرتز افزایش یافته است. برای مثال از ۱۰۰ هرتز در صنایع نساجی. ۴۰۰ هرتز در صنایع هواپیمایی، ۴۵۰ هرتز برای ابزار کار و جوشکاری و برای الکتروتراپی از فرکانسهای ۴۰۰۰ تا ۵۰۰۰ هرتز و برای ارسال علائم و کنترل در خطوط انتقال نیرو از فرکانسهای ۲۰ کیلوهرتز تا یک مگاهرتز استفاده می شود.

برای اطلاعاتی درباره اثر فرکانسهای بالا، که به گننه IEC 479-2 چندان کامل نیست، باید به این منبع مراجعه شود ولی در زیر مختصری از خواص جریانهای با فرکانسهای تا ۱۰۰ هرتز که جنبه تاسیساتی دارند مطرح می شود. با زیاد شدن فرکانس، امپدانس پوست کم می شود؛ برای مثال امپدانس پوست در ۵۰۰ هرتز حدود یک دهم امپدانس در ۵۰ هرتز است و در بسیاری موارد می توان از آن صرفنظر نمود. برای فرکانسهای بالاتر، این موضوع بارزتر است و در این فرکانسها امپدانس کل بدن به مقدار  $Z_4$  یا امپدانس داخلی بدن، تقلیل می یابد.

## ۵۴۱- آثر عبور جریان متناوب با فرکانس ۱۰۰ هرتز تا ۱۰۰۰ هرتز از بدن انسان

تعریف زیر برای فرکانسهای بالاتر مورد استفاده است:

ضریب فرکانس  $F_f$  عبارت است، از نسبت یکی از مقادیر آستانه ای در فرکانس  $f$  به همان مقدار آستانه ای در فرکانس ۵۰ یا ۶۰ هرتز.

برای ضریب فرکانس ( $F_f$ ) آستانه درک: شکل ۱-۵۲۵ دیده شود.

برای ضریب فرکانس ( $F_f$ ) آستانه رهایی، شکل ۲-۵۲۵ دیده شود.

برای مدت برقگرفتگی بیش از یک سیکل کار قلب. ضریب فرکانس ( $F_f$ ) برای آستانه فیبریلاسیون بطنی برای مسیر جریان طولی، شکل ۳-۵۲۵ دیده شود.

برای مدت‌های کوتاهتر برقگرفتگی، اطلاعات تجربی وجود ندارد.

## ۵۵- اثر عبور جریانهای غیر از جریان متناوب و جریان مستقیم از بدن انسان

علاوه بر جریانهای متناوب و مستقیم، انواع جریانهای دیگر وجود دارند که نحوه اثر آنها بر انسان متفاوت است.

استاندارد IEC 479-2 حاوی مطالبی در این زمینه‌ها می باشد که در اینجا چند عنوان از آنها ذکر می شود:

(۱) جریان متناوب حاوی مؤلفه جریان مستقیم:

(۲) جریان متناوب با کنترل فاز:

(۳) جریان متناوب با کنترل سیکلی:

(۴) جریان تک سیکل ضربه ای.



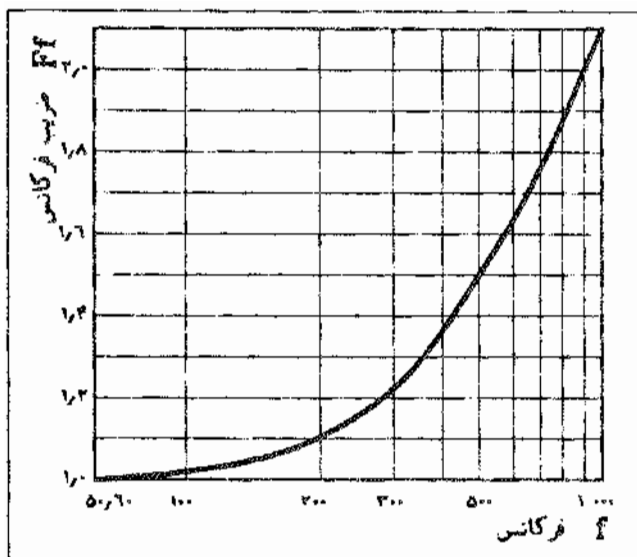

شکل ۱-۵۴۱ تغییرات در آستانه درک پهنه فرکانس ۱۰۰۰ تا ۶۰/۵۰ هرتز

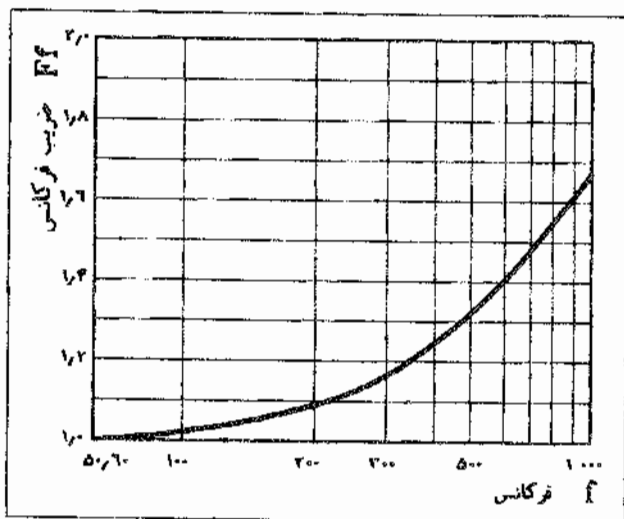

شکل ۲-۵۴۱ تغییرات در آستانه رهایی پهنه فرکانس ۱۰۰۰ تا ۶۰/۵۰ هرتز

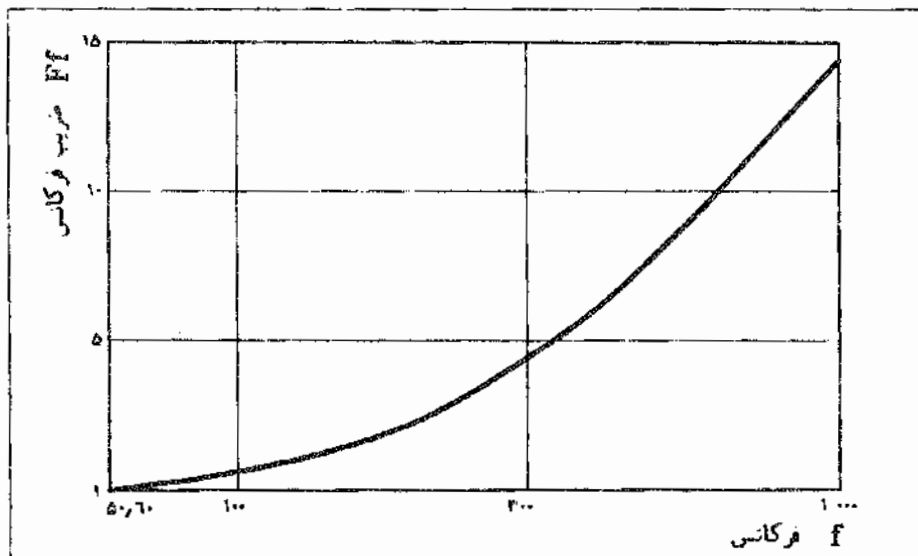

شکل ۳-۵:۱ تغییرات در آستانه فیبربلاسیون بطنی با پیچند فرکانس ۶۰/۵۰ تا ۱۰۰۰ هرتز و زمانی بیش از یک پرئود قلب و مسیر جریان در طول بدن

## فصل ششم

### حفاظت در برابر برق‌رنگی

#### ۶۰۰- پیشگفتار

#### ۶۰۰-۱- ملاحظات عمومی

این فصل مقررات و دستورالعملهایی است که تا به حال برای استفاده بی خطر از برق تدوین شده اند. روشهای مورد بحث بر اساس IEC ارائه شده است. برخی از روشها بیشتر مورد استفاده می باشند، در حالیکه برخی دیگر برای استفاده در شرایطی مخصوص مناسب هستند. در هر صورت هیچ یک از اقدامات حفاظتی بر دیگری ارجحیت ندارد و تقدم و تاخر در ترتیب شرح آنها را نیز نباید دلیل ارجحیت یکی نسبت به دیگری به حساب آورد.

در استفاده از برق، دو خطر عمده وجود دارد:

۱- برق‌رنگی؛

۲- آتشسوزی.

برق‌رنگی و حفاظت در برابر آن موضوعی است که تماماً به تأسیسات و تجهیزات استفاده کننده از برق مربوط می باشد. اما موضوع آتش سوزی تفاوت دارد.

انرژی الکتریکی به خودی خود قابل استفاده نمی باشد. اگر بخواهیم کاردهایی مانند الکترونیک و ذخیره برق در باطری را مصرف مستقیم بدانیم، نسبتشان به انرژیهای تبدیل شده از برق مانند روشنایی، حرارت و مخصوصاً انرژی مکانیکی، ناچیز است.

حال اگر در نتیجه مصرف برق در تجهیزات الکتریکی یا در مدارهای توزیع یا دستگاههای کنترل کننده و مصرف کننده برق آتش سوزی رخ دهد، آن آتش سوزی مربوط به سیستم است که جلوگیری از بروز و شیوع آن مورد نظر ما می باشد. اما اگر آتش سوزی پس از تبدیل برق به انرژی دیگری (مثلاً حرارتی) و در اثر مصرف آن رخ دهد، دیگر نباید آن را به حساب سیستم برق گذاشت.

تفکیک دو نوع آتش سوزی به ترتیبی که گذشت، مخصوصاً برای آنهایی که در تأسیسات برق کار می کنند بسیار مهم است. استفاده نادرست از یک بخاری برقی یا وجود نقصی در طراحی آن نباید به حساب وجود عیب در تأسیسات برق گذاشته شود.

مسئله دیگری هم وجود دارد که موضوع را بفرنج تر می کند: هنگامی که سطح مقطع یک هادی یا اندازه و نوع فیوزی که برای حفاظت آن لازم است انتخاب می شود، برداشت طوری است که گویا حفظ سلامت خود هادی در درجه اول اهمیت قرار دارد نه جلوگیری از بروز آتش سوزی که در اثر داغ شدن بیش از حد آن - جان و مال انسان را به خطر می اندازد.

در هر حال در بحث راجع به آثار حرارتی برق، حفاظت در برابر آتش سوزی ناشی از تجهیزات برق مدنظر است و معمولاً روشهای جلوگیری از این نوع آتش سوزی، حفاظت خود اجزای سیستم را نیز تأمین می کند. با این همه، نظر به اینکه برفکرتنگی مستقیماً و بدون واسطه انسان را تحت تأثیر قرار می دهد و اثر آن فوری است، در بحث ایمنی جایگاهی مخصوص دارد.

از بحثهای بالا می توان نتیجه گیری کلی زیر را به عمل آورد و خطرهای ناشی از برق را می توان به دو گروه تقسیم نمود:

- ۱ - خطرهای مستقیم: برفکرتنگی و آتش سوزی در اثر وجود نقص در سیستم - خطرهای مستقیم می باشند.
- ۲ - خطرهای غیرمستقیم: خطرهای ناشی از فعالیتهای مکانیکی با قوه محرکه برقی و آتش سوزی ناشی از تبدیل برق به حرارت در لوازم مصرف کننده برق، خطرهای غیرمستقیم می باشند.

در این فصل به خطرهای غیرمستقیم پرداخته نخواهد شد و فقط به خطرهای مستقیم توجه می گردد. نکته مهم دیگری که باید مدنظر داشت، این است که ایجاد سیستمهایی با ایمنی صددرصد، از نظر فنی و اقتصادی امکانپذیر نیست. این موضوع در همه موارد و نه تنها برق، صحت دارد.

البته این خصیصه هیچگاه مانع ارتقاء درجه ایمنی در نتیجه پیشرفتهای دایمی در علوم و مهندسی، نشده است. اما تنها داشتن توان فنی برای ارتقاء ایمنی کافی نمی باشد. عامل مهم دیگری وجود دارد که مانع رسیدن انسان به بالاترین حد ممکن ایمنی می شود و آن، توان اقتصادی است. در این مورد مقصود از توان اقتصادی توان فردی نمی باشد، بلکه توان اقتصادی ملی موردنظر است و به عبارتی، تولید ناخالص ملی است که ملاک تعیین این نوع توانایی می باشد. بنابراین نباید انتظار داشت که اقدامات حفاظتی برای تأمین ایمنی بطور کامل کارساز باشند بلکه تأمین ایمنی باید در حدی معقول که امکانات فنی روز و توان اقتصادی آنرا ممکن می سازد، انجام شود.

در بعضی موارد، نسبی بودن درجه ایمنی خود ناشی از نسبی بودن پدیده های طبیعی است. برای مثال، مقاومت الکتریکی بدن انسانها در شرایطی مساوی یکسان نیست. یعنی در شرایط یکسان، مقاومت گروه بزرگی از مردم در محدوده یک طیف قرار دارد که بین حداکثر و حداقل آن تفاوت بسیار است و در نتیجه این سؤال پیش می آید که برای تعیین این یا آن دستورالعمل مقرراتی یا آیین نامه ای، مقاومت بدن انسان باید بر چه مبنایی انتخاب شود.

این موارد و وجود تفاوتهای دیگری در نگرشها و عرف ملل مختلف، سبب شده است که بین مقررات ملل، تفاوتهایی بوجود آید اما با تئوریت IEC، مقررات تدوین شده بوسیله این کمیسیون، نظر ملل مختلف را به یکدیگر نزدیک و یکسان کرده و در نتیجه تفاوتهای جزئی ذکر شده، روز بروز کمتر می شوند.

با توجه به اینکه پیشگیری، هدف اصلی ایمنی است، روشهای مفصلی برای جلوگیری از برق زدگی تدوین شده اند که دریا به آنها به تفصیل بحث خواهد شد.

در بالا گفته شد که تأمین ایمنی صد درصد در برابر برق زدگی غیرممکن است و لذا مواردی پیش می آید که لازم است انسان برق زده احیا می شود.

به طوری که در فصل پنجم دیده شد. برق زدگی دارای شدت و ضعف مختلف است. اما در صورت وقوع برق زدگی شدید. وظیفه ما در قبال انسان برق زده چیست؟

احیای انسان برقرده در بحث ما کاربردی ندارد، اما لازم است یادآور شود که در تعلیم کمکهای اولیه به پزشکان و پیراپزشکان و حتی تعلیم این کمکها به افرادی که در غیر از حرفه های پزشکی کار می کنند، برای احیا و تیمار برق زدگان، راهنمایی کافی داده می شود. به همین دلیل کسانی که با برق سرو کار دارند نیز باید با مسایل مربوط به کمکهای اولیه به برق زدگان و نحوه دادن تنفس مصنوعی و القای ماساژ قلب با روشهای ساده، آشنایی کافی داشته باشند.

### ۶۰۱- ساختار کلی فصل و اهداف آن

هدف کلی این فصل، بحث در چگونگی تدوین مقرراتی است که رعایت آنها برای تأمین ایمنی استفاده کنندگان از برق در برابر خطرهای ناشی از آن، لازم می باشد. برای اینکه توانایی کافی برای اینکار به دست آید، لازم است مطالب متنوعی مورد مطالعه قرار گیرند که مهمترین آنها به توالی زیر خواهد بود:

#### ۶۰۱-۱- عواملی که در بروز برق زدگی دخالت دارند

مشخصه های طبیعی و ساختاری سه عامل سبب بروز برق زدگی می شود که درباره هر کدام و ارتباط آنها با

یکدیگر بحث خواهد شد این سه عامل عبارتند از:

- ۱- مشخصه های موجود زنده؛
- ۲- مشخصه های سیستم برق؛
- ۳- مشخصه های محیط زیست.

برای اینکه از یک طرف نظمی به طرز تفکر خواننده داده شود و از طرف دیگر علل انجام این یا آن کار در روشهای ایمنی روشن گردد و راههای مبارزه با برق زدگی نیز تعیین شود لازم خواهد بود روابط بین سه عامل فوق شناخته و تشریح شوند. (بخش ۶۰۲)

#### ۶۰۱-۲- برق زدگی چیست و عبور جریان برق از بدن انسان چه تغییری بر آن می گذارد

در فصل پنجم در این باره به تفصیل صحبت شده است و موضوعی است که برای تعیین و انتخاب راههای ایجاد ایمنی، شناخت آن لازم می باشد. باید توجه داشت که شدت و ضعف برق زدگی در همه شرایط به یک اندازه نیست. عواملی که در این مورد اثر دارند عبارتند از:

- ۱ - شدت جریان عبوری از بدن؛
- ۲ - مدت زمان عبور جریان از بدن؛
- ۳ - نوع جریان: متناوب / مستقیم؛
- ۴ - مسیر عبور جریان از بدن؛
- ۵ - نقش محیط زیست در مسیر جریان.

#### ۶-۱-۳- برقراری تکیه در نتیجه تماس با برق در دو حالت پیش می آید: مستقیم و غیر مستقیم

برقراری تکیه در نتیجه تماس با برق در دو حالت پیش می آید: یکی تماس مستقیم و دیگری تماس غیرمستقیم انسان با برق است. این موضوعها در بخش ۶۱۱ مورد بحث قرار داده شده است.

#### ۶-۱-۴- محفظه های تجهیزات الکتریکی چگونه و تا چه حد بر برقراری تکیه دارند

ساختمان محفظه های تجهیزاتی که در تأسیسات مورد استفاده می باشند در جلوگیری از برقراری تکیه یا آتش سوزی تا چه حد مؤثر می باشند؟ برای شناختن این مسایل لازم است با نحوه کلاس بندی تجهیزات از نظر حفاظتی آشنایی پیدا کرده و تأثیر آن را در ایمنی شناسایی و به حساب آورد.

#### ۶-۱-۵- شرح انواع روشهای ایمنی در برابر برقراری تکیه

گفته شد که روشهای تأمین ایمنی در برابر برق زدگی انواع مختلف دارد. متداولترین آنها جلوگیری از برقراری تکیه از طریق قطع سریع مدار در صورت بروز اتصال فاز با بدنه های هادی است و در سیستمهای معمولی و کاربردهای عادی مورد استفاده دارد. در مواردی هم تأمین ایمنی با بکارگیری روشهای دیگری انجام می شود که افراد عادی کمتر با آن آشنایی دارند و درباره آنها هم بحث خواهد شد. در این میان معنای واقعی عباراتی نظیر "محیط زیست" و "جرم کلی زمین" که در فصل چهار درباره آنها توضیح داده شده است، شفاف تر می شود.

#### ۶-۱-۶- همبندی برای همولتاژ کردن

مهمترین و آخرین روشی که بشر در برابر پیشگیری از برقراری تکیه ابداع نموده است همبندی برای همولتاژ کردن است که درباره آن به تفصیل بحث می شود.

#### ۶-۱-۷- مسایل متفرقه

- علاوه بر مطالب بالا، در انتخاب روشهای ایمنی موارد زیر را نباید از نظر دور داشت:
- احتمال بروز اتصال بین هادی برقدار و بدنه هادی چقدر است؛
- احتمال تماس موجودات زنده با بدنه های هادی چقدر است نسبت ولتاژ تماس به ولتاژ اتصال چقدر است؛

- قابلیت اجرایی روشهای ایمنی تا چه حد است!
- توانایی اقتصادی در اجرای روشهای ایمنی چقدر است.

## ۶-۸- پیوسته ۱

پیوسته‌های فصل حاوی اطلاعات مختلفی است که مطالب بسیاری را روشن کرده است.

## ۶-۹- انسان، برق، محیط زیست - عوامل برق‌زدگی

می‌دانیم اگر انسان با برق معمولی (خانگی) تماس حاصل کند، دچار برق‌گرفتگی یا برق‌زدگی می‌شود. عبور مقادیر ظاهراً ناچیزی از جریان برق در مقیاس صنعتی، ممکن است در موجود زنده حالت‌های مختلفی را در طیفی وسیع، از ناراحتی جزئی تا مرگ بوجود آورد. پس تا اینجا یک چیز محرز است و آن اثر ناهنجار برق بر روی موجود زنده است. بنابراین برق و موجود زنده دو عامل اصلی در بروز برق‌گرفتگی می‌باشند.

اما در این میان چیزی که فراموش می‌شود، نقش محیط زیست یا زمین است. باید به یاد داشت که یک نقطه از سیستم یا به زمین وصل است (مانند سیستم‌های TT و TN) یا مانند سیستم IT در اثر بروز سانحه امکان وصل شدن یک نقطه از سیستم به زمین وجود دارد. بنابراین در فرآیند برق‌گرفتگی علاوه بر خواص برق و فیزیولوژی بدن انسان، دخالت زمین را نباید فراموش نمود.

در شکل ۶-۱ تا ۶-۲ تأثیر متقابل سه عامل دخالت‌کننده در برق‌گرفتگی به صورت گرافیکی نشان داده شده است. از سه عامل بالا یکی خود سیستم برق است که خواننده با آن آشنایی قبلی دارد. عامل دیگر محیط زیست یا زمین است که در فصل چهارم موضوع بحث بوده است و عامل سوم نحوه اثر برق بر انسان است که در فصل پنجم مطالعه شده است.

در فصل ششم مقررات حفاظتی برای احراز ایمنی با توجه به عوامل سه‌گانه بالا مورد بحث قرار می‌گیرد.

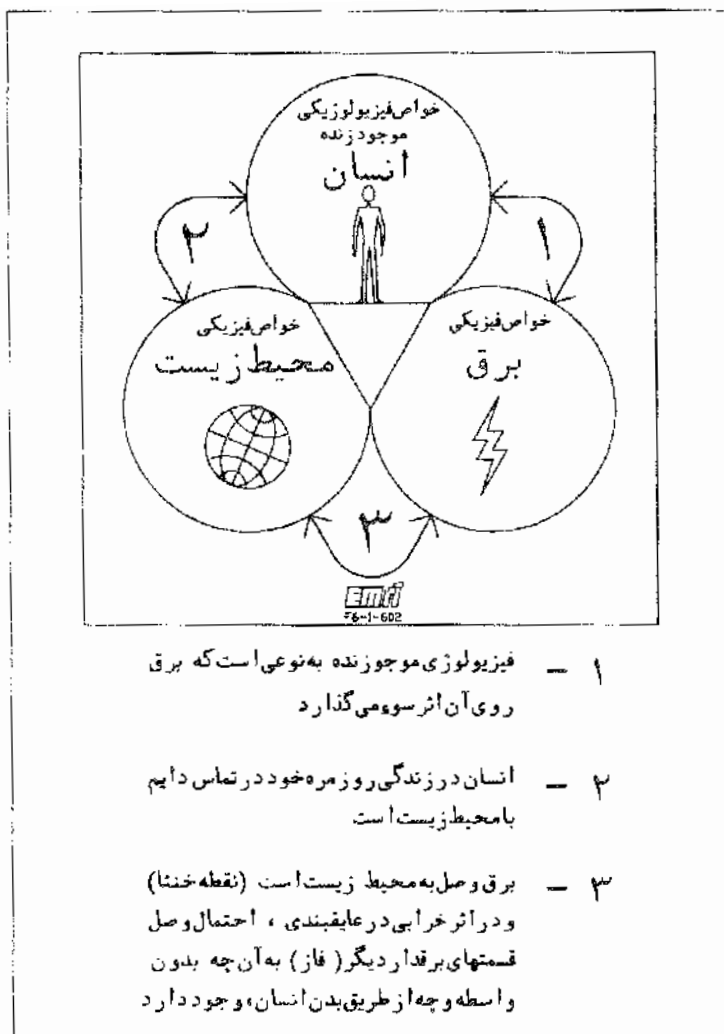

شکل ۱-۶۰۲ برقرنگی در نتیجه اثر متقابل ۳ عامل پدید می آید.

### ۶۰۳- روشهای حفاظت در برابر برقرنگی

۶۰۳-۰۰- پیشگفتار

قسمت ۶۱ شامل بخشهای بسیاری است که کل روشهای حفاظت در برابر برقرنگی و مسایل جنبی را در بر می گیرد. در این فصل راجع به مدارها و مسیرهای عبور جریان برقرنگی به تفصیل صحبت خواهد شد، اما اگر در این مرحله راجع به آن بخش از مدار برقرنگی که مستقل از نوع سیستم بوده و فقط مربوط به انسان و زمین (محیط زیست)



است صحبت شود به درک مسایل کمک خواهد شد. برای همین توصیه می شود در این مرحله پیوست 6P1 مطالعه شود و مفهوم ولتاژ اتصالی  $U_1$ ، ولتاژ تماس  $U_2$  و حداکثر ولتاژ تماس  $U_3$ ، به خوبی درک شوند.

چند عامل در مسایل حفاظت در برابر برقگرفتگی دخالت دارند که باید مورد مطالعه قرار گیرند:

(۱) طبقه بندی تجهیزات از نظر نحوه استفاده از آنها در جلوگیری از برق زدگی در تماس غیرمستقیم:

(۲) طبقه بندی تجهیزات از نظر نحوه استفاده از آنها در پیشگیری از تماس مستقیم.

### ۶-۳-۱- گروه بندی انواع برقگرفتگی

آشنایی با وضعیتی که هنگام قرار گرفتن بدن انسان در مدار برقگرفتگی پیش می آید و مطالعه آن، بسیار مهم است زیرا همین مسایل عوامل عمده در ساماندهی سیستمهای برقی و روشهای حفاظتی می باشند. ایجاد ایمنی در برقگرفتگی دارای روشهای گوناگون می باشد اما بین دو نوع تماس انسان با برقی که یکی تماس مستقیم و دیگری تماس غیرمستقیم است تفاوت بسیار است.

۱- تماس مستقیم: که در آن، تماس انسان به هر دلیل، با یک هادی برقدار انجام می شود.

۲- تماس غیرمستقیم: که در آن، تماس انسان با بدنه هادی یک وسیله برقی یا قسمتی از تجهیزات انجام می گیرد.

و در عین حال یک هادی برقدار نیز با آن بدنه در تماس است.

ایمنی در برابر برقگرفتگی را در کاربردهای متفاوت با روشهای مختلف برقرار می کنند اما در بیشتر موارد برقراری ایمنی در برابر برقگرفتگی مربوط با تماس غیرمستقیم مهم و مورد نظر است زیرا موارد حفاظت در برابر تماس مستقیم بسیار محدود است و اگر خود افراد بی دقتی کنند، برقراری ایمنی در این موارد غیرممکن خواهد بود.

ضمناً خطر مستقیم و غیرمستقیم (۱-۶۰۰) را نباید با تماس مستقیم و تماس غیرمستقیم اشتباه نمود.

شکل ۶-۳-۱-۱ حفاظت در برابر تماس مستقیم و غیرمستقیم را به طور ترسیمی نشان می دهد.

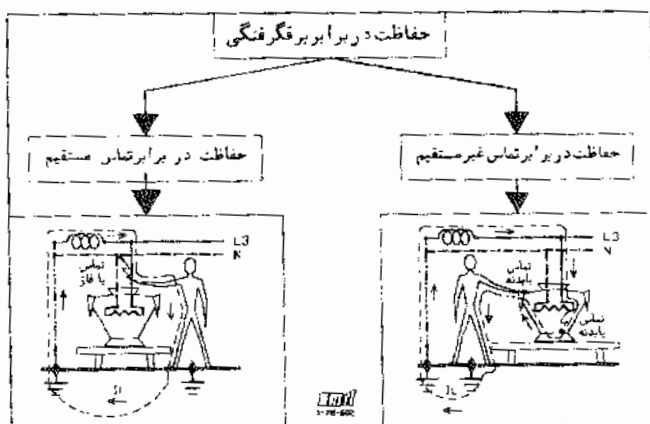

شکل ۶-۳-۱-۱ دو نوع برقگرفتگی و لزوم ایجاد شرایط ایمن در برابر آنها

از طرف دیگر روشهای جلوگیری در برابر برق‌گرفتگی را به سه گروه تقسیم می‌کنند که با توجه به دو نوع تماس با برق به ترتیب زیر در شکل ۲-۶۰۳ نشان داده شده است.

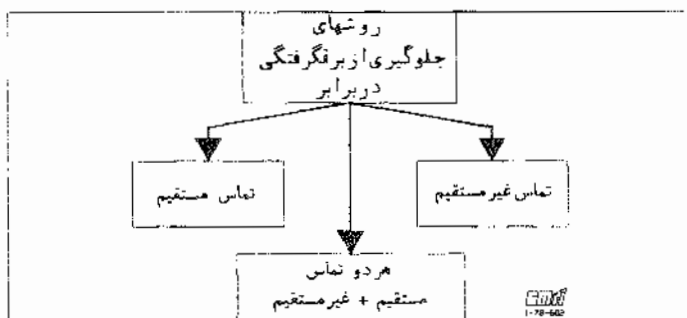

شکل ۲-۶۰۳ روشهای جلوگیری از برق‌گرفتگی برای ایجاد شرایط ایمن

### ۶۱- حفاظت در برابر تماس مستقیم یا حفاظت در بهره برداری عادی یا حفاظت اصلی

۶۱۰- کلیات

در شکل ۱-۶۱۰ نحوه برقراری حفاظت در برابر تماس مستقیم با استفاده از طرحواره به طور خلاصه نشان داده شده است. حفاظت در بهره برداری عادی یعنی حفاظتی که در حالت سالم بدن سیستم لازم است وجود داشته باشد.

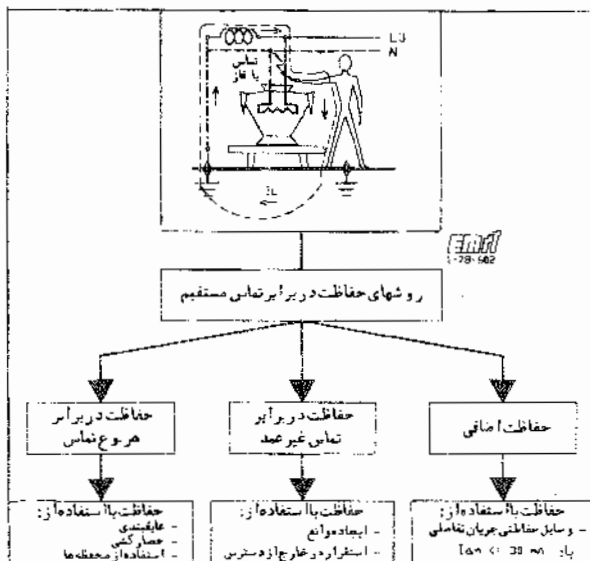

شکل ۱-۶۱۰ روشهای حفاظت در برابر تماس مستقیم

در بحث حفاظت در برابر تماس مستقیم صحبت از دو نوع تماس است:

۱- تماس غیر عمدی: ممکن در اثر حواس پرتی یا قرار گرفتن در وضعیتی غیرمنتظره یا در نتیجه واکنشی بی اختیار، پیش آید.

۲- تماس عمدی: ممکن است دانسته و به صورت عمدی انجام شود. در اصل حفاظت در برابر تماس عمدی در برخی موارد تنها برای افراد غیر متخصص مؤثر است. اگر متخصصی تصمیم به "تماس مستقیم" بگیرد هیچ روشی در برابر آن مؤثر نخواهد بود. در بعضی موارد متخصصین با استفاده از وسایل ایمنی مانند دستکش اقدام به برقراری تماس می کنند که البته نمی توان آنرا "تماس مستقیم" نامید.

اما تا جایی که مربوط به حفاظت می باشد و شکل ۱-۶۱۰ هم نشان می دهد: دو نوع حفاظت تشخیص داده می شود:

- حفاظت در برابر هر نوع تماس (عمدی و غیر عمدی):

- حفاظت در برابر تماس غیر عمدی.

روشهای نشان داده شده در شکل بشرح زیر می باشند.

### ۶۱۱- حفاظت با استفاده از عایق بندی (حفاظت در برابر هر نوع تماس)

کلیه قسمتهای برقدار باید با عایق بندی پوشانده شوند که فقط با تخریب آن قابل برداشتن باشد. دو نوع تجهیزات تشخیص داده می شوند: ساخته شده در کارخانه (فابریکی) و ساخته شده در کارگاه. در مورد انواع تجهیزات هر یک از اقلام تجهیزات باید با استاندارد معتبر مطابقت نماید. در مورد تجهیزات ساخته شده در کارگاه، عایق بندی باید در برابر تنشهای الکتریکی، مکانیکی، گرمایی، شیمیایی و غیره که ممکن است در طول عمر تجهیزات به آن وارد شوند، مقاومت نماید.

در هر حال رنگ، وارنیش، لاک و مواد مشابه معمولاً برای ایجاد حفاظت در بهره برداری عادی کافی به حساب نمی آید.

عایق بندیهای نصب شده در کارگاه باید بتوانند مشابه آزمونهای تجهیزات ساخته شده در کارخانه را بگذرانند.

### ۶۱۲- حفاظت با استفاده از حصار کشی با استفاده از محفظه ها (حفاظت در برابر هر نوع تماس)

قسمتهای برقدار باید در داخل محفظه یا پشت حصار قرار گرفته باشند و دست کم حفاظتی برابر IP2X را فراهم نمایند. در مواردی مانند دهانه فیوزها و سرپیچها در وضعیت باز آنها یا وجود دهانه های بزرگ که برای کار درست تجهیزات لازم می باشند، باید پیش بینهای لازم برای جلوگیری از تماس غیر عمد با قسمتهای برقدار به عمل آید و تا جایی که عملی است باید به افراد هشدار داده شود که در پشت دهانه ها قسمتهای برقدار قرار دارند و نباید عمداً با آنها تماس حاصل شود.

بالاترین سطوح ایمنی محفظه ها یا حصارها که به سادگی در دسترس می باشند، باید دست کم حفاظتی برابر IP4X ایجاد کنند.

محفظه‌ها و حصارها باید به قدر کافی محکم باشند تا در برابر آثار خارجی در محل استقرار آنها مقاومت کنند. در مواردی که برداشتن حصار یا قسمتی از محفظه یا کل آن لازم باشد، این کار باید با توجه به موارد زیر ممکن باشد: از نوعی کلید یا ابزار استفاده شود و یا تغذیه دستگاه مورد نظر قطع شود و برقراری تغذیه فقط پس از نصب مجدد حصار یا محفظه ممکن شود.

#### ۶۱۳- حفاظت با استفاده از موانع (حفاظت در برابر تماس غیر عمد)

موانع باید بتوانند از تماس بدنی غیر عمد در هنگام نزدیک شدن به قسمتهای برقدار و یا از تماس غیر عمد با قسمتهای برقدار در هنگام کار تجهیزات، جلوگیری کنند. موانع را ممکن است بتوان بدون استفاده از کلید یا نوعی ابزار جابجا نمود ولی نباید به صورت غیر عمد قابل برداشتن باشند.

#### ۶۱۴- حفاظت با استقرار در خارج از دسترس (حفاظت در برابر تماس غیر عمد)

اجزایی را که در ولتاژهای متفاوت می باشند و بتوان به طور همزمان آنها را لمس نمود نباید در دسترس قرار گرفته باشند. در قسمتی که نسبت به هم بیش از ۲.۶ متر فاصله نداشته باشند در دسترس به حساب می آیند. یادآوری - برای تعریف "دسترس" فرهنگ لغات و شرح اصطلاحات را ببینید. شروع "دسترس" در جهت افقی، از اجسامی مانند نرده، توری و نظایر آن که درجه حفاظت آنها کمتر از IP2X باشند. خود آن اجسام خواهند بود. در جهت قائم، دسترس ۲.۵ متر از سطح محل ایستادن عادی افراد است. در مکانهایی که از اجسام هادی حجیم یا دراز استفاده شود، باید به اندازه های ذکر شده در بالا با توجه به ابعاد این اجسام افزوده شود.

#### ۶۱۵- حفاظت اضافی با استفاده از وسایل جریان تقاضایی

از وسایل (کلیدهای) جریان تقاضایی می توان فقط به عنوان حفاظت اضافی در برابر تماس مستقیم استفاده نمود و استفاده از این وسایل به عنوان تنها وسیله حفاظتی در برابر تماس مستقیم به کلی ممنوع است. با توجه به یادآوری زیر، وسایل حفاظتی جریان تقاضایی با جریان اسمی تقاضایی عمل ۳۰ میلی آمپر یا کمتر (فصل پنجم دیده شود)، به عنوان وسایل اضافی حفاظتی در برابر برق زدگی در استفاده عادی و در صورت ناتوانی اقدامات دیگر در جلوگیری از برق زدگی یا بی احتیاطی استفاده کنندگان، شناخته شده اند. برای آشنایی بیشتر با وسایل حفاظتی جریان تقاضایی فصلهای ۳ و ۵ و پیوست (IP9) دیده شود.

یادآوری - وسایل (کلیدهای) جریان تقاضایی وسایلی هستند که در نرجه اول برای حفاظت در برابر تماس غیر مستقیم طراحی شده اند (پیوست 6IP9). بعضی از سازندگان بی مسئولیت در سراسر دنیا، تبلیغات فروش وسایل جریان تقاضایی خود را بر اساس توانایی آنها در مقابله با برقر رفتگی در تماس مستقیم بنیان گذاری می کنند. در نتیجه استفاده کنندگان بی اطلاع چنین تلقی می کنند که تنها با استفاده از وسایل جریان تقاضایی می توان برای ایجاد حفاظت در برابر تماس مستقیم اقدام نمود. این فکری است غرض آمیز و هیچ مقررات معتبری آن را قبول ندارد. به عبارت دیگر، باید یکی از اقدامات حفاظتی (غیر از وسایل تقاضایی) ذکر شده در بالا رعایت شوند (الزامی) و سپس از وسایل تقاضایی برای حفاظت در برابر تماس مستقیم استفاده شود (اختیاری).

## ۶۱۶- طبقه بندی تجهیزات با توجه به حفاظت در برابر تماس مستقیم و نحوه استفاده از آن

از نظر حفاظت در برابر تماس مستقیم با قسمتهای برقدار، تجهیزات برقی را می توان به نحو زیر طبقه بندی نمود:

کلاس K - تجهیزاتی که از آنها می توان فقط در محوطه های بسته عملیاتی الکتریکی استفاده کرد.

کلاس L - تجهیزاتی که از آنها می توان فقط در محوطه های بسته عملیاتی یا محوطه های عملیاتی الکتریکی (غیر از

محوطه های بسته) استفاده کرد.

کلاس M - تجهیزاتی که از آنها می توان در محوطه های محل تردد افراد عادی استفاده نمود.

شکل ۱-۶۱۶ رابطه کلاسهای مختلف را با یکدیگر و شرط استفاده از آنها را در کلاسهای دیگر، نشان می دهد.

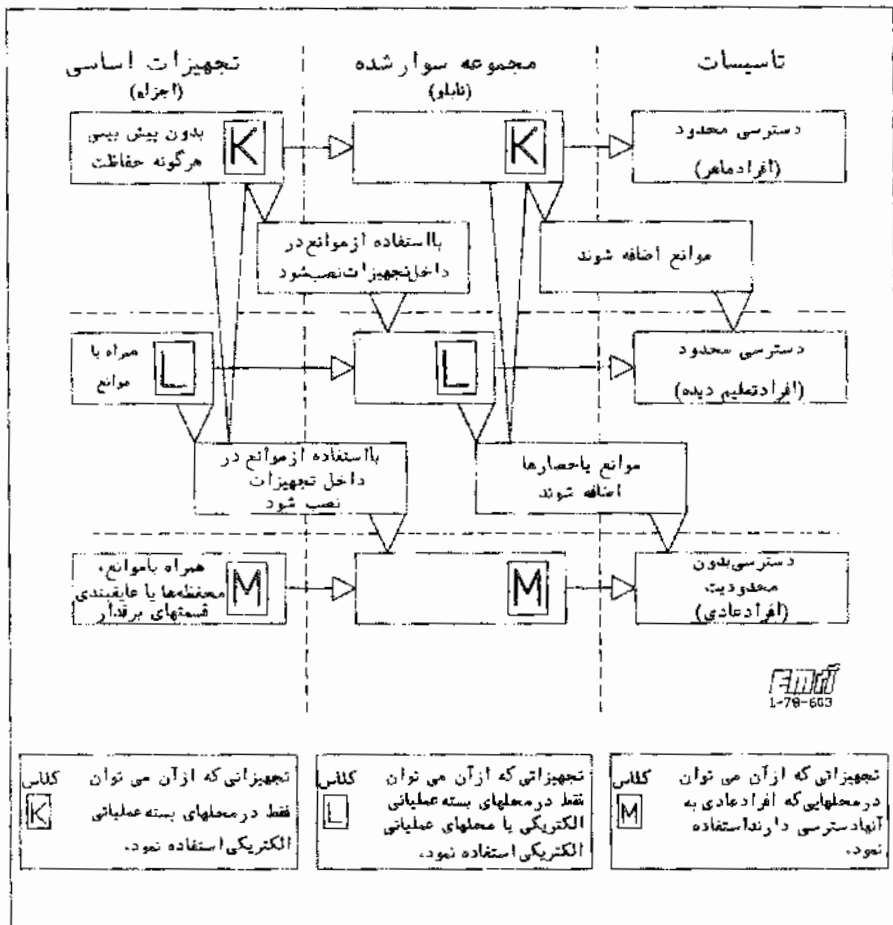

شکل ۱-۶۱۶ کلاس بندی تجهیزات با توجه به حفاظت در برابر تماس مستقیم و نحوه استفاده از آن

## ۶۲- حفاظت در برابر تماس غیر مستقیم یا حفاظت در حالت بروز اتصالی

### ۶۲۰- کلیات

برقگرفتگی در اثر تماس غیر مستقیم پیش از تماس مستقیم اتفاق می افتد. زیرا در زندگی روزمره حوادثی که منجر به تماس غیر مستقیم می شوند، خیلی بیشتر از انواع تماس مستقیم اند. طبق تعریف، تماس غیر مستقیم هنگامی اتفاق می افتد که در داخل یکی از انواع تجهیزات الکتریکی در تأسیسات، اتصالی بروز کند. یعنی یکی از فازها به بدنه هادی (فلزی) تجهیزات برخورد کند و در همان حال انسان یا دام نیز با بدنه هادی مورد بحث در تماس باشد. (شکل ۱-۶۲۰)، بقیه شکل‌های این بخش و پیوست 6PI را ببینید.

شکل ۱-۶۲۰ انواع روش‌های به کار رفته برای حفاظت در برابر تماس غیر مستقیم را نشان می دهد. درست است که از انواع روش‌های نشان داده شده برای حفاظت در برابر برقگرفتگی هیچ یک نسبت به دیگری ترجیح ندارد اما بیشترین انواع مورد استفاده، سیستم‌های دارای هادی حفاظتی می باشند که از آن میان سیستم TN دارای بالاترین سهمیه است و سیستم TT مقام دوم را دارد. سومین سیستم یعنی IT، سیستمی است مخصوص که برخلاف سیستم‌های TN و TT که در صورت بروز اولین اتصالی به بدنه مدار مربوطه باید به فوریت قطع شود، این سیستم به کار خود ادامه می دهد اما با استفاده از وسایل حساس، وقوع اتصالی را به اطلاع می رساند تا اقدامات لازم برای رفع عیب به موقع به عمل آیند.

در حفاظت از برقگرفتگی در تماس غیر مستقیم، روش‌هایی وجود دارند که کمتر مورد استفاده می باشند. اینها روش‌هایی هستند که در آنها از هادی حفاظتی استفاده نمی شود. از این روشها در مواردی که شرایط اجازه دهد یا استفاده کننده شرایط لازم را فراهم کند، می توان استفاده کرد.

یادآوری - وجود روش‌هایی که ایمنی را بدون هادی حفاظتی تأمین می کنند، این فکر اشتباه آمیز را به مهندسی بعضی ممالک در حال پیشرفت تلقین کرده است که به جای ترمیم سیستم‌های موجود و ارتقاء آنها به سیستم‌های با هادی حفاظتی، می توان از سیستم‌های بدون هادی حفاظتی استفاده کرد. غافل از آنکه شرایط استفاده از سیستمی بدون هادی حفاظتی در این ممالک وجود ندارد و رعایت این روشها اگر غیرممکن نباشد، گرانتر از سیستم‌های با هادی حفاظتی خواهد بود.

پس کلیه تأسیسات الکتریکی ساختمانها باید مجهز به سیستمی باشند که در صورت بروز اتصالی بین فاز و بدنه هادی یکی از اجزای تجهیزات فوراً قطع کند. راجع به معنای "فوراً" در جای خود صحبت خواهد شد. اما لازمه برآوردن این خواسته یعنی قطع فوری مدار، وجود "سیم سوم" است که هادی حفاظتی یا PE نامیده می شود.

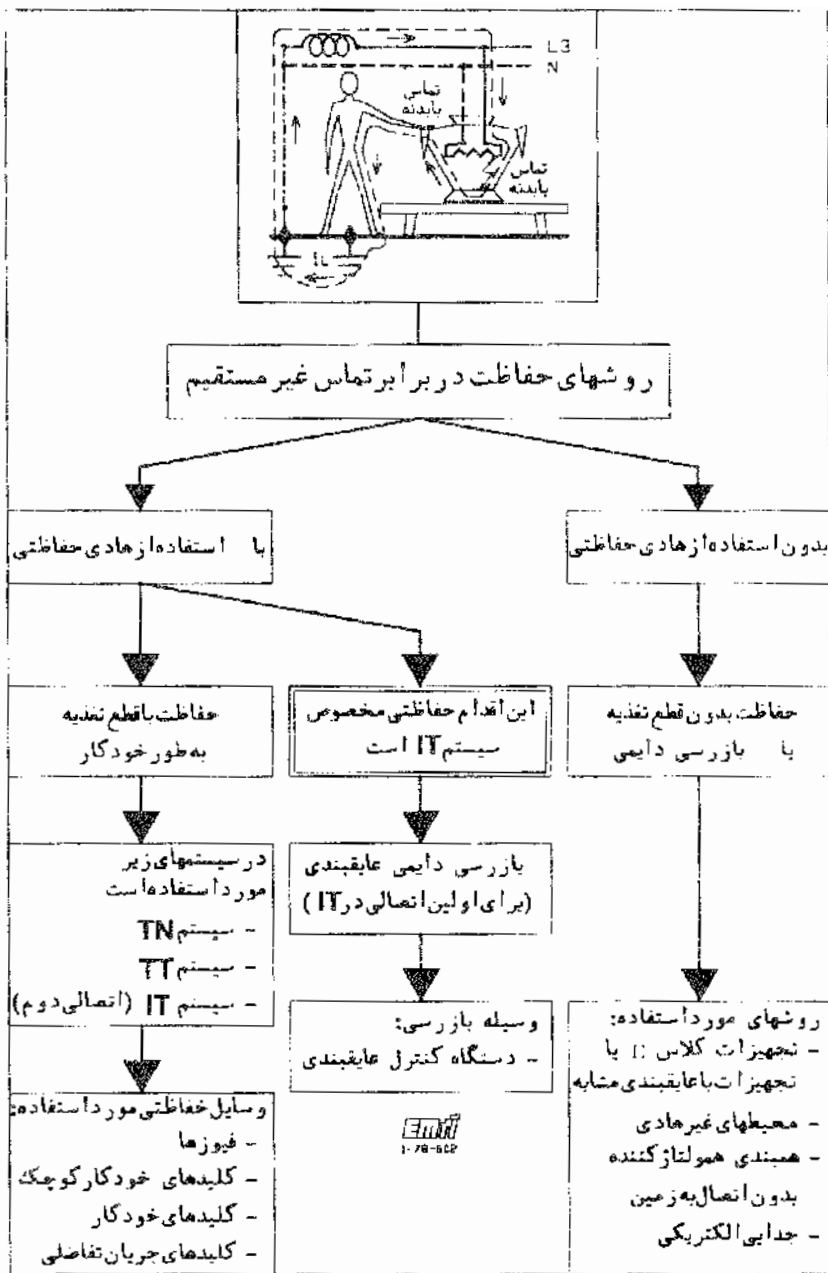

شکل ۱-۲۲۰ روشهای حفاظت در برابر تماس غیر مستقیم

سؤال مهم دیگر این است که آیا کلیه تجهیزات الکتریکی را از نظر حفاظت در برابر تماس غیرمستقیم باید یکسان در نظر گرفت یا فرقی بین آنها وجود دارد؟ جواب این سؤال مثبت است و فرقه‌های مهمی بین تجهیزات وجود دارد که IEC آنها را طبقه بندی کرده و در زیر به آن اشاره خواهد شد.

**۶۲۰-۱- طبقه بندی تجهیزات با توجه به مشخصه های اصلی آنها از نظر حفاظت در برابر تماس غیرمستقیم**  
استاندارد IEC 536 کلیه دستگاهها و تجهیزات اصلی مورد استفاده در تأسیسات را از نظر نحوه استفاده آنها با توجه به حفاظت در برابر برق‌گرفتگی در اثر تماس غیرمستقیم، کلاسبندی کرده است. خلاصه این طبقه بندی در جدول ۶-۱ نشان داده شده است. لازم است به چند نکته توجه مخصوص شود:

(۱) - کلاس صفر (Class 0)

در تجهیزات این کلاس برقراری ایمنی تماماً به عهده عایق‌بندی اولیه می باشد. یعنی در صورت بروز اتصالی بین فاز و بدنه. وسیله ای برای قطع مدار به صورت خودکار وجود ندارد. عایق‌بندی اولیه حداقل عایق‌بندی است که همه وسایل الکتریکی دارا می باشند و بدون آن تجهیزات قادر به ادامه کار نیستند.  
از تجهیزات کلاس صفر هنگامی استفاده می شد که زندگی در محیط‌های عایق رایج بود (خانه های چوبی) زیرا فقط محیط عایق است که می تواند جلوی عبور جریان به محیط زیست را سد کرده و مانع برق‌زدگی شود. امروزه فقط ادامه استفاده از تجهیزات کلاس صفر در تأسیساتی که به طور مستقیم از آن استفاده می کرده اند مجاز می باشد و سعی در این است که حتی در مواردی که محیط عایق است از تجهیزات کلاس صفر استفاده نشود زیرا اطمینانی به برقرار ماندن محیط عایق به صورتی دایمی وجود ندارد.  
در هر حال IEC نظر خوشی به تجهیزات کلاس صفر ندارد و همانطور که گفته شد فقط تأسیساتی که از قدیم از آن کلاس استفاده می کرده اند هنوز مجاز به استفاده از تجهیزات کلاس صفر می باشند.

(۲) - کلاس I (Class I)

برای برقراری ایمنی در صورت بروز اتصالی بین یک فاز و بدنه هادی، تجهیزات کلاس I علاوه بر عایق‌بندی اولیه (کلاس صفر)، از وسایلی استفاده می کنند که تغذیه به تجهیزات صدمه دیده را قطع کنند. این وسایل ممکن است انواع فیوزها، کلیدهای خودکار، کلیدهای جریان تقاضی و غیره باشند. برای قطع سریع مدار در حالت اتصالی در تجهیزات کلاس I، لازم است از هادی حفاظتی PF استفاده شود. در حال حاضر کلیه تأسیسات الکتریکی ساختمانها برای استفاده از تجهیزات کلاس I طراحی و ساخته می شوند.



(۳) - کلاس II (Class II)

تجهیزاتی هستند که در آنها بدنه هادی در دسترس وجود ندارند و به عبارت دیگر علاوه بر عایق‌بندی اولیه (کلاس صفر) عایق‌بندی دیگری کل وسیله از دستگاهی از تأسیسات را در بر می گیرد که تماس با قسمتهای هادی را که احتمال



دارد در اثر خرابی در عایق‌بندی اولیه برقرار شوند، غیرممکن می‌سازد. در تجهیزات کلاس II ترمینالی برای وصل هادی حفاظتی وجود ندارد.

جدول ۶ - ۱ مشخصه‌های اصلی تجهیزات بر حسب طبقه‌بندی IEC 536

کلاس III	کلاس II	کلاس I	کلاس صفر	مشخصه‌های اصلی تجهیزات
برای کار یا ولتاژ ایمن خیلی پایین طرب شده است	مجهز به عایق‌بندی اضافی بدون هادی حفاظتی	ترمینال برای وصل هادی حفاظتی پیشینی شده است	ترمینال برای وصل هادی حفاظتی پیشینی نشده است	
تغذیه از منابع SELV	رعایت احتیاط خاصی لازم نیست	بدنه باید به هادی حفاظتی وصل شود	فقط در محیط‌های عایق قابل استفاده است	اقدامات لازم برای رعایت ایمنی
			بدون نشانه	نشانه ترسیمی
استفاده از مدار یا ولتاژ ایمن خیلی پایین SELV	هر نوع تاسیسات	مجهز به هادی حفاظتی باشند	محیط‌های غیر هادی (عایق)	تاسیساتی که در آن قابل استفاده اند

1-7B-603

به طور خلاصه تجهیزات کلاس II طبیعتاً ایمنی می‌باشند و احتیاج به هیچ وسیله یا روش حفاظتی دیگری برای حفاظت در برابر تماس غیر مستقیم ندارند.

یادآوری - اگر امکان ساخت تجهیزات به نحوی که مشمول کلاس II باشند وجود می‌داشت، مسایل حفاظتی برقر رفتگی در صورت بروز اتصالی بسیار ساده می‌شد؛ نه احتیاج به هادی حفاظتی می‌بود و نه به وسایل حفاظتی که در برقر رفتگی به کار می‌روند. متأسفانه لاقط در وضعی که صنعت برق در حال حاضر به سر می‌برد، به خصوص برای لوازم حرارتی، انجام این کار امکانپذیر نیست و برای همین تا آینده‌ای قابل پیش بینی تأمین خدمات در تاسیسات برقی به عهده تجهیزات کلاس I خواهد بود.

## حفاظت در برابر تماس غیر مستقیم

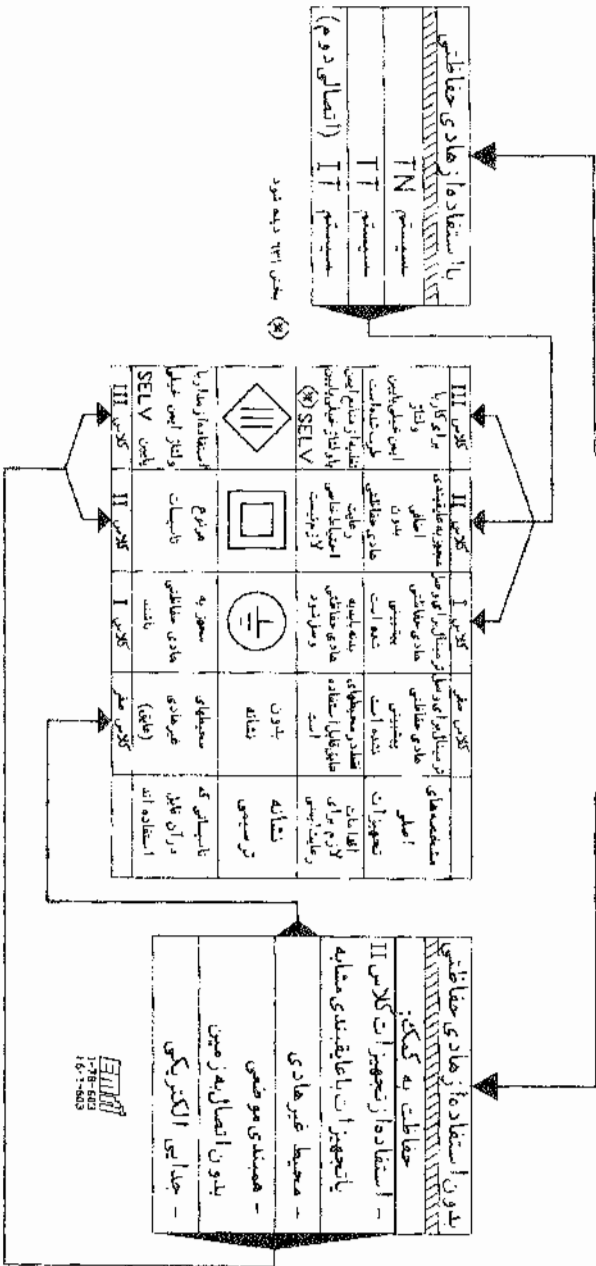

شکل ۲۰ - ۲ طبقه‌بندی تجهیزات با توجه به حفاظت در برابر تماس غیر مستقیم  
و نحوه استفاده از آنها در شرایط یا سیستمهای مختلف

#### (۴) - کلاس III - (Class III)

تجهیزاتی هستند که در آنها حفاظت در برابر تماس غیرمستقیم با استفاده از منابع با ولتاژهای ایمنی خیلی پایین SELV و یا مدارهای با ولتاژ حفاظتی PELV تأمین می شود و ولتاژهای بالاتر از ایمن در این تجهیزات وجود ندارند. برای SELV, PELV, FELV, قسمت ۶۳ دیده شود.

اینک می توان شکل ۱-۶۲۰ "روشهای حفاظت در تماس غیرمستقیم" و جدول ۱-۶ "مشخصه های اصلی تجهیزات بر حسب کلاس بندی IEC" را ترکیب کرد تا در یک نظر روابط بین نوع تجهیزات و انواع سیستمها و روشها را از نظر حفاظت در برابر تماس غیرمستقیم ملاحظه نمود. شکل ۲-۶۲۰ را ببینید.

#### ۶۲۱- حفاظت در برابر تماس غیرمستقیم با استفاده از قطع خودکار مدار

##### ۶۲۱-۰- کلیات

برای جلوگیری از آثار زیان بار و مرگبار برقگرفتگی باید با مطالب فصل پنجم آشنایی حاصل نمود تا علل دستورات وضع شده برای قطع خودکار مدار، روشن شوند.

در همه سیستمهای سه گانه II-TT-TN، برای قطع خودکار مدار، وجود الکترود اتصال به زمین ضروری است. مشخصه های این اتصال زمین برای هر سیستم، مخصوص آن سیستم است و یک اتصال زمین که مناسب یکی از سیستمها است الزاماً برای دیگر سیستمها قابل استفاده نخواهد بود. شکل ۲-۶۲۱ را ببینید. بین الکترود اتصال زمین و هادی اتصال زمین نیز باید هماهنگی کامل برقرار باشد.

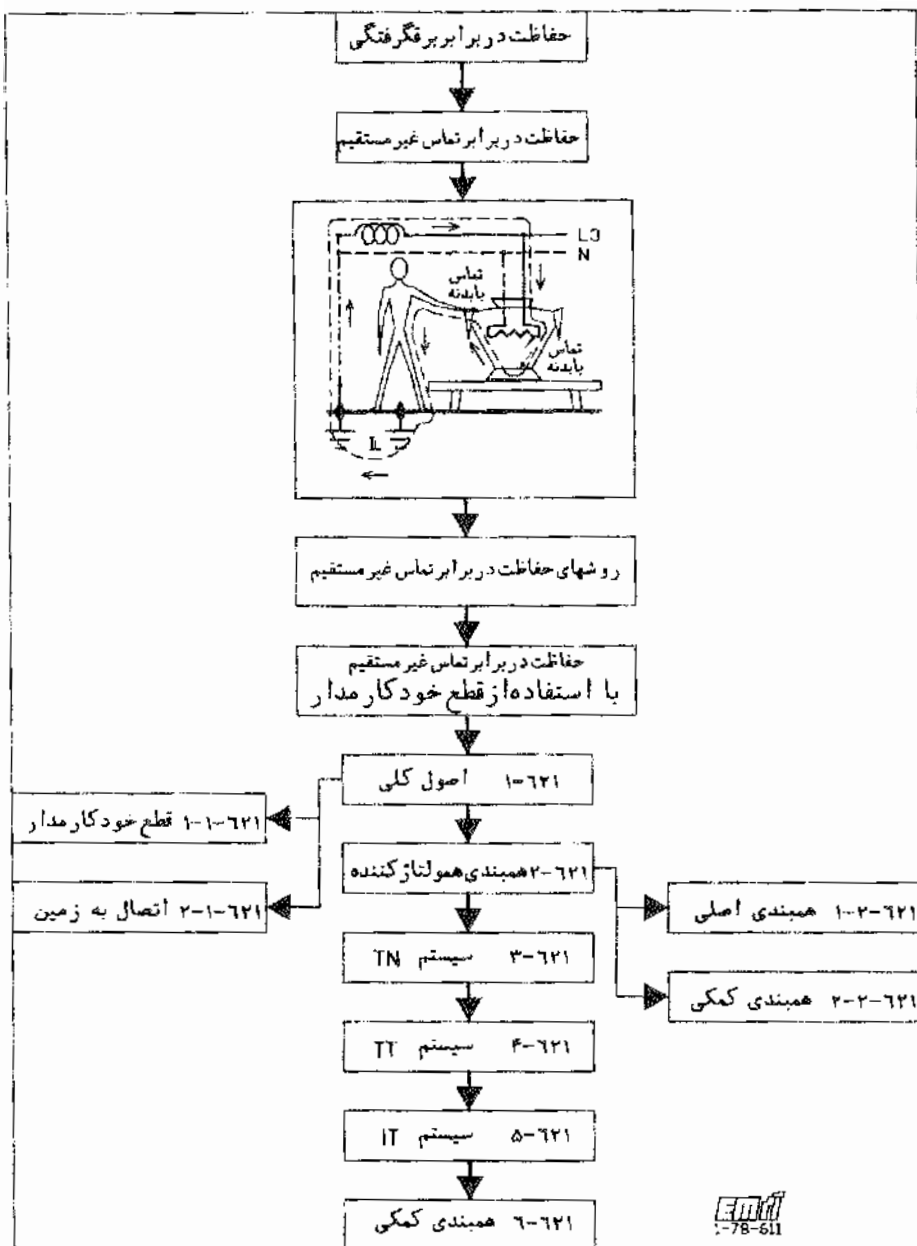

شکل 1-621 حفاظت در برابر تماس غیر مستقیم با قطع خودکار تغذیه، مهمترین موضوع در مبحث حفاظت است (بر اساس IEC 364-4-41)

## ۶۲۱-۱- اصول کلی

اصولی کلی باید در مورد همه انواع سیستمهای الکتریکی اعمال شوند و علاوه بر اینها در مورد هر یک از سیستمها، باید مقررات اضافی نیز رعایت شوند.

### ۶۲۱-۱-۱- قطع خودکار مدار (خواسته عمومی)

یک وسیله حفاظتی در برابر تماس غیرمستقیم باید منبع یا مدار تغذیه را در صورت بروز اتصالی بین فاز و بدنه هادی قطع کند به نحوی که ولتاژ تماس احتمالی اگر از حد ولتاژ قراردادی ( $U_0$ ) بیشتر شود، به مدت زمانی که منجر به صلحه یا مرگ می شود، برقرار نماند.  
حد ولتاژ قراردادی  $U_0$ ، در مورد جریان متناوب ۵۰ ولت مؤثر و در مورد جریان مستقیم ۱۲۰ ولت بدون ترموج است.

در بعضی موارد، صرفنظر از مقدار ولتاژ تماس و با توجه به نوع اتصال زمین سیستم، حداکثر زمان قطع به مدت ۵ ثانیه مجاز می باشد.

### یادآوریها

- ۱- در سیستمهایی مانند نیروگاهها و پستها ممکن است حد ولتاژ قراردادی و حداکثر زمان قطع بیش از مقادیر گفته شده در بالا انتخاب شوند.
- ۲- در مواردی دیگر مانند استخرها و غیره ممکن است حد ولتاژ قراردادی و حداکثر زمان قطع کمتر از مقادیر گفته شده در بالا انتخاب شوند.
- ۳- در مورد سیستم IT قطع خودکار در زمان وقوع اولین اتصالی الزامی نیست.
- ۴- خواسته های بالا در مورد جریان متناوب با فرکانس ۱۵ تا ۱۰۰۰ هرتز قابل استفاده است.
- ۵- جریان مستقیم بدون ترموج جریانی است که مقدار ترموج موجود در آن از ۱۰٪ مؤثر تجاوز نمی کند و مقدار پیک آن از ۱۴۰ ولت بیشتر نمی شود.

### ۶۲۱-۱-۲- اتصال زمین (خواسته عمومی)

بدنه های هادی باید با توجه به خصوصیات هر سیستم به یک هادی حفاظتی وصل شود و آن بدنه هایی که همزمان قابل لمس می باشند باید به سیستم اتصال زمین واحد وصل شوند.

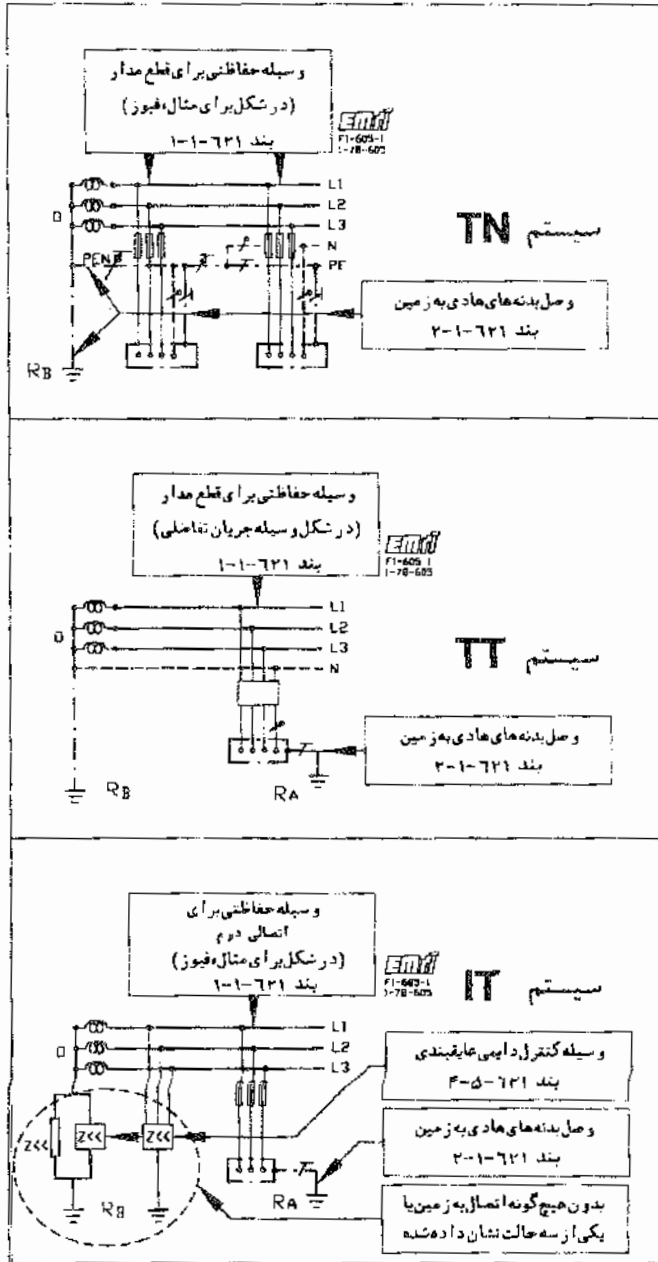

شکل ۲-۶۲۱ خواسته های عمومی برای قطع خودکار مدار به صورت مبسوط

## ۶۲۱-۲- همبندی برای همولتاژ کردن (خواسته عمومی)

### ۶۲۱-۲-۱- همبندی اصلی برای همولتاژ کردن

در هر ساختمان ، در نقطه ورودی سرویس برق باید اجزای هادی زیر به یکدیگر اتصال داده شوند و همبندی اصلی برای همولتاژ کردن بوجود آید. (شکلهای ۶۲۱-۳ و ۶۲۱-۴ و ۵ دیده شوند):

- هادی اصلی حفاظتی MPE؛
- ترمینال اصلی زمین (شینه اصلی زمین) MEB؛
- کله لوله کشیهای فلزی در داخل ساختمان (آب ، گاز ، حرارت مرکزی و تهویه ، غیره) C؛
- اجزای فلزی ساختمان (اسکلت فلزی ، میلگردهای بتن مسلح) C؛
- هادیهای حفاظتی PE؛
- هادی اصلی زمین یا ترمینال اصلی زمین E.

### همبندی اصلی برای همولتاژ کردن

مهمترین روشی است که برای پیشگیری از برقرفتگی در یک ساختمان وجود دارد . اگر اسکلت هادی ساختمان (اسکلت فلزی یا میلگردهای بتنی) و بدنه های هادی بیگانه (انواع لوله کشیها و نظایر آن) و بدنه های هادی تجهیزات الکتریکی ساختمانها (هادی حفاظتی PE و هادی اصلی زمین E) با یک هادی که دارای سطح مقطعی بزرگ است (کم مقاومت) به همبگر وصل شوند ، بین اجزای ذکر شده بر بالا حتی اگر جریانهای زیاد برقرار شده باشند ، اختلاف پتانسیل قابل ملاحظه ای وجود نخواهد داشت تا باعث برقرفتگی شود . همبندی حوزه همولتاژ در حجم ساختمان بوجود می آورد که بزرگی آن بستگی به وسعت ساختمان دارد .

به عبارت دیگر ، هدف از ایجاد همبندی اصلی برای همولتاژ کردن جلوگیری از تشکیل ولتاژهای خطرناک است بین اجزای مختلفی که ممکن است به وسیله یک نفر به طور همزمان لمس شوند . در اینجا هم نباید نقش زمین فراموش شود . بنابراین برای اینکه همبندی مؤثر باشد ، باید پتانسیل اجزای همبندی شده خیلی نزدیک به پتانسیل زمین باشد . نتیجه وارد کردن هادیهای بیگانه و اجزای فلزی ساختمان در همبندی ، همین است .

ممکن است که در بعضی از شرایط اتصالی ، ولتاژ نقطه اصلی همبندی برای همولتاژ کردن نسبت به جرم کلی زمین از حد مجاز بالاتر رود (مانند حالتی که یکی از فازها از طریق یک قسمت هادی بیگانه که در همبندی منبع اصلی شرکت ندارد یا زمین اتصال کوتاه شود شکل ۶۲۱-۸ ببینید) . اما چون در داخل حوزه همبندی شده همه ولتاژها به علت وجود همبندی با هم برابر یا نسبت به هم خیلی کم تفاوت دارند ، فردی که در داخل حوزه قرار دارد دچار برقرفتگی نخواهد شد . برقزدگی در اثر تماس همزمان بدن با دو نقطه ای که دارای

پتانسیلهای مختلف اند بروز می کند و یک پتانسیل هیچگاه سبب برق زدگی نمی شود.  
 نکته ای ابتدایی که اغلب به فراموشی سپرده می شود.

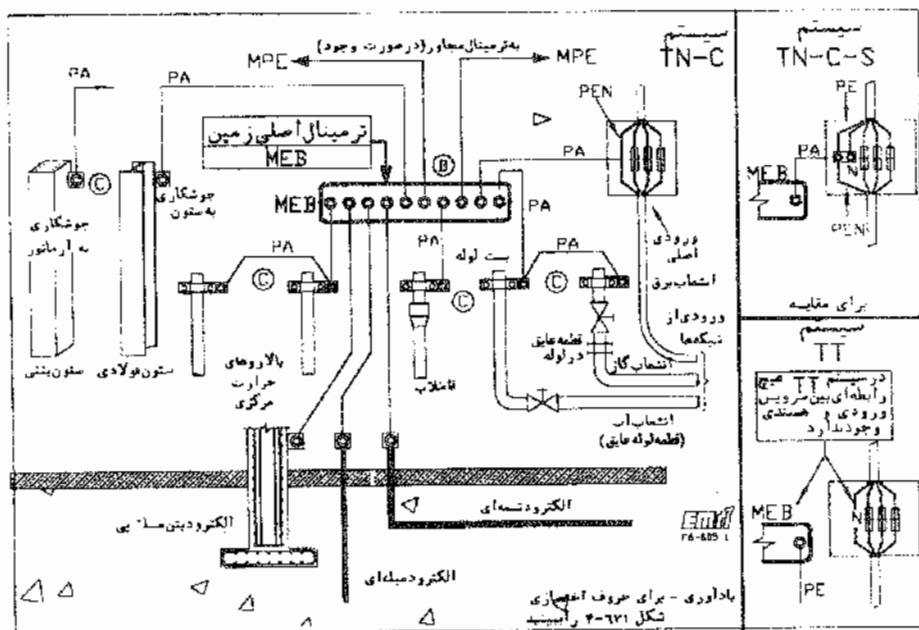

شکل ۶-۲۱ طرحواره یک نمونه همبندی برای همولتاژ کردن در سیستم (TT) TN

در ساختمانهای کوچک تک واحدی، داشتن یک حوزه همولتاژ کافی خواهد بود. در حالی که در ساختمانهای بزرگ ممکن است لازم شود چند حوزه همولتاژ تشکیل گردد. اگر چند ساختمان از یک منبع تغذیه کنند، در محل ورود سرویس به هر کدام از ساختمانها باید یک سیستم همولتاژکننده بوجود آید و بنابراین هر ساختمان دارای یک حوزه همولتاژ مستقل خواهد بود. اگر ساختمان وسیعی چند نقطه ورودی سرویس داشته باشد، حوزه همولتاژکننده باید در هر یک از این نقاط بوجود آید. در این گونه ساختمانها مخصوصاً در انواع بلندمرتبه، ترمیتهالهای اصلی اتصال به زمین را با یک هادی که هادی حفاظتی اصلی (MPE) است به همدیگر وصل می کنند. شکل ۵-۶۲۱ را ببینید.

سیستم همبندی برای همولتاژ کردن، یک هدیه مجانی به استفاده کنندگان از ساختمان تقدیم می کند: علاوه بر ایمنی در برابر برقگرفتگی، همبندی سیستمهای الکتریکی را در برابر تداخل امواج الکترومغناطیسی (EMI) حفاظت می نماید. برای همین همبندی بسیار مهم می باشد و در ساختمانهای بزرگ ایجاد همبندی علاوه بر نقطه ورود سرویس به ساختمان، در نقاط اضافی مانند تابلوهای برق تغذیه کننده لوازم فنی، بسیار مفید خواهد بود.



برای تشریح تفاوت‌های بین سیستم‌های TN-C و TN-S از نظر سازگاری با سیستم‌های الکترونیکی یا برقراری EMC در ساختمانها به پیوست 6P10 مراجعه کنید.

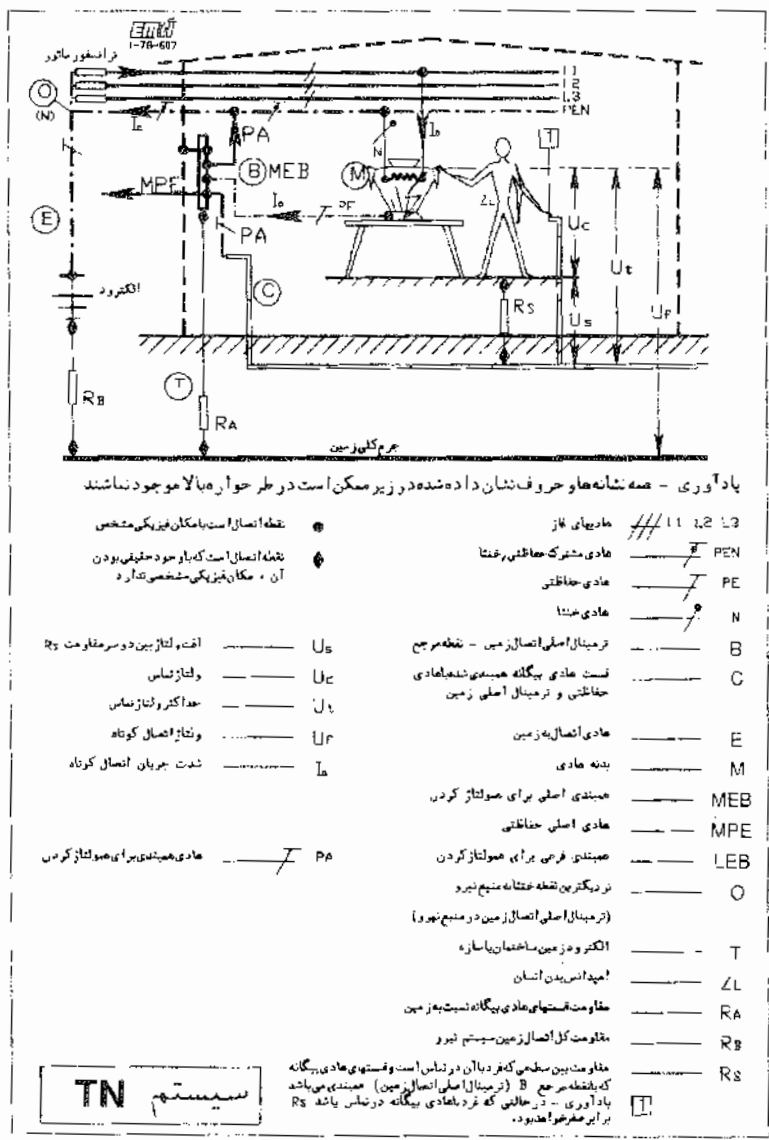

شکل ۶-۲۱ اجزای تشکیل دهنده یک سیستم معدنی اصلی برای همولتاژ کردن

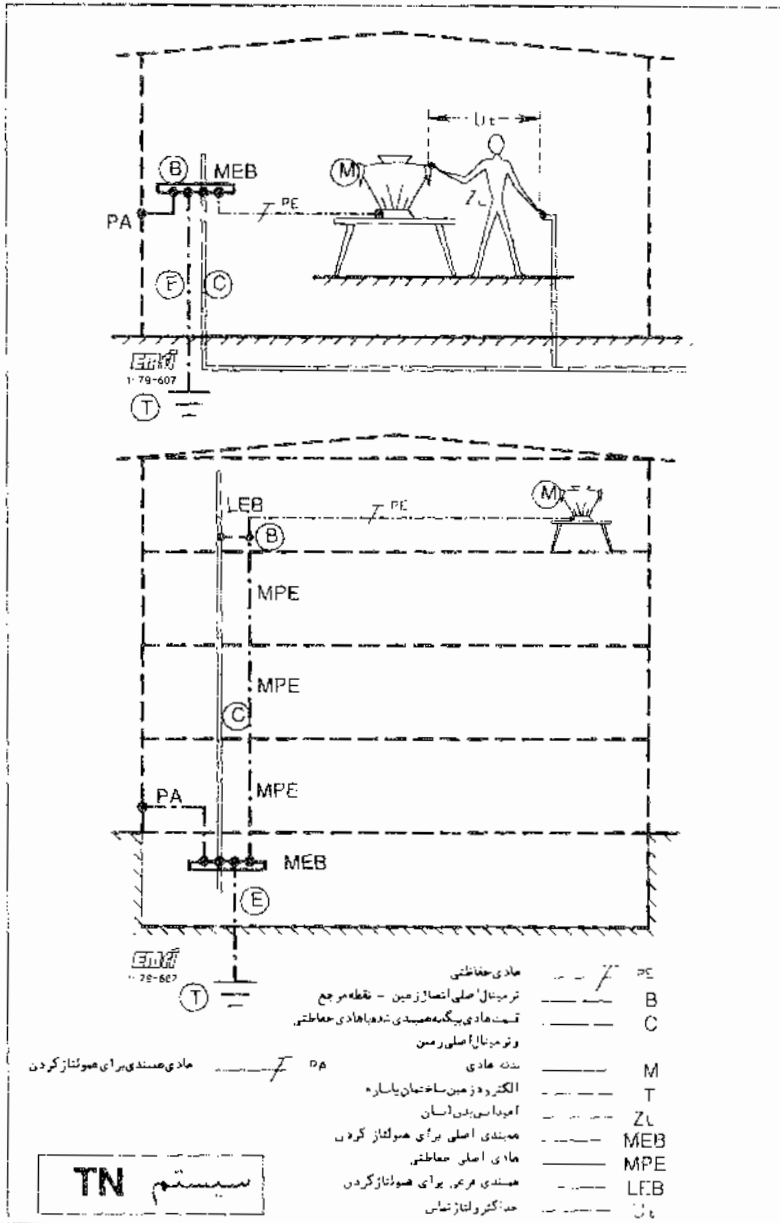

شکل ۵-۶۲۱ اجزای اصلی یک همبندی اصلی و همبندی کمکی

## ۶۲۱-۲-۴- همبندی کمکی برای همولتاژ کردن

در مواردی که فراهم آوردن شرایط مربوط به قطع مدار تغذیه طبق خواسته های بند ۶۲۱-۱-۱ (قطع خودکار مدار) در تماس یا در قسمتی از تأسیسات ممکن نباشد، لازم خواهد بود از همبندی کمکی برای همولتاژ کردن استفاده شود. این همبندی با نام همبندی محلی هم شناخته می شود. در استفاده از همبندی کمکی هیچ محدودیتی وجود ندارد به نحوی که همبندی کمکی می تواند یک دستگاه از تجهیزات یا یک اتاق یا یک محدوده یا کل یک تأسیسات را در بر گیرد. شکل ۶۲۱-۵ را ببینید.

یادآوری

وجود همبندی اصلی یا کمکی اگر درست انجام شده باشد، حتی اگر شدت جریانهای بزرگی در هادیهای همبندی کننده یا دیگر اجزای تأسیسات برقرار باشند، جلوی برنگرفتنی را خواهد گرفت. اما طبق مقررات، این جریانهها نباید به مدتی طولانی برقرار بمانند و لازم است حداکثر ظرف ۵ ثانیه قطع شوند. زیرا جریانهای فوق سبب بالا رفتن دما در هادیهای می شوند که برای آن شدتها پیش بینی نشده اند و نتیجه قطع نشدن به موقع جریان ممکن است منجر به آتش سوزی شود که باید جلوی آن گرفته شود.

## سیستم TN

### ۶۲۱-۳- شرایط اختصاصی سیستم TN (همه موارد: TN-C, TNS, TN-C-S)

#### ۶۲۱-۳-۱- وصل بدنه های هادی تجهیزات الکتریکی به زمین

کلیه بدنه های هادی (فلزی) تجهیزات الکتریکی باید با استفاده از هادیهای حفاظتی (PE یا PEN) به نقطه زمین شده سیستم نیرو (N, O) وصل شوند و نقطه زمین شده باید در نزدیکی منبع نیرو (ترانسفورماتور یا ژنراتور) زمین شود. (شکل ۶۲۱-۱ را ببینید). معمولاً نقطه ای که زمین می شود، نقطه خنثا است، ولی اگر نقطه خنثا در دسترس یا موجود نباشد (همبندی مثلث) یکی از فازها را باید زمین نمود.

تحت هیچ شرایطی نباید از هادی فاز به عنوان هادی PEN استفاده شود.

یادآوریها

- ۱- همه سیستمهای به کار رفته در کشور ما ستاره یا خنثای زمین شده است.
- ۲- در سیستم TN هادی حفاظتی (PE) را باید به همه الکترودهای در دسترس زمین (الکترودهای زمین متعدد) وصل نمود. یا انجام این کار، مخصوصاً اگر این نقاط یکنواخت پخش شده باشند، در صورت وقوع اتصال کوتاه، پتانسیل هادی حفاظتی در حد امکان به پتانسیل زمین نزدیک باقی خواهد ماند. (شکلهای ۶۲۱-۶، ۶۲۱-۷ و برای توضیحات بیشتر، پیوست 6P2 را ببینید).

- ۳- در ساختمانهای بلند که به علت محدودیت در فضا در آنها امکان احداث اتصال زمینهای متعدد وجود ندارد، همبندی بین بدنه های هادی تجهیزات و بدنه های یگانه همونتاژ کردن اجزای مختلف را بعهده خواهد داشت.
- ۴- به دلایل بالا توصیه می شود در نقطه ورود سروس به هر ساختمان، یک اتصال به زمین اختصاصی برای هادی حفاظتی (PEN, PE) احداث شود.

یادآوری ۴ مطلبی است که در مقررات سیمکشی ساختمانها (مبحث ۱۳ از مقررات ملی ساختمانی ایران) پیش بینی شده است.

### ۶۲۱-۳-۲- استفاده از یک هادی برای دو منظور حفاظتی (PE) و خنثا (N)

در تأسیسات نصب ثابت می توان از یک هادی برای هر دو منظور حفاظتی (PE) و خنثا (N) به صورت اشتراکی استفاده نمود بد شرطی که سطح مقطع هادی مشترک حفاظتی/خنثا از ۱۰ میلیمتر مربع کمتر نباشد. کابلهای قابل تعطف مانند بندهای مربوط به لوازم خانگی از جمله اتو، جاروبرقی، مته و نظایر آن تأسیسات ثابت نیستند.

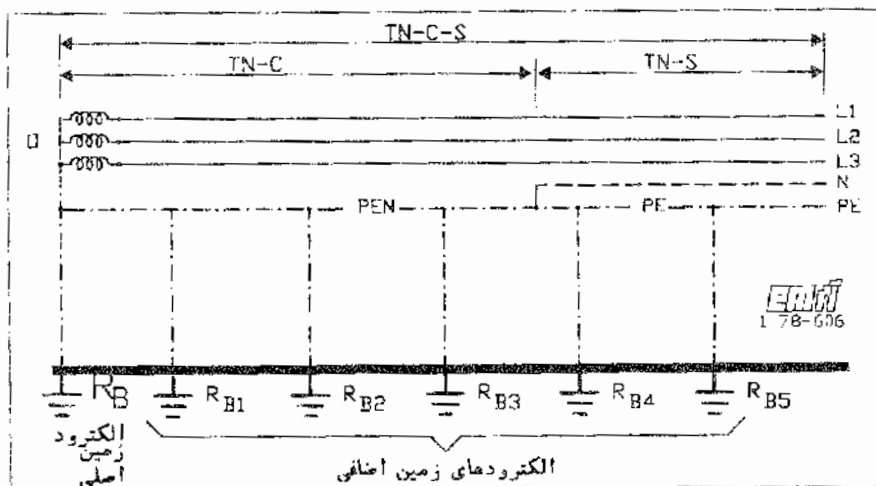

شکل ۶۲۱-۶ اتصال زمین حفاظتی مکرر

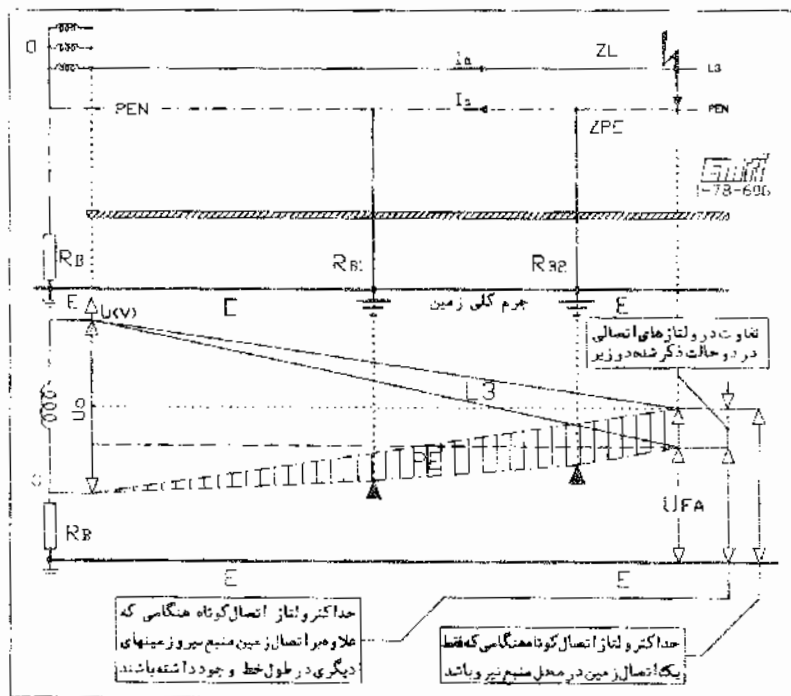

شکل ۶۲۱-۷ نحوه اثر اتصال زمین مکرر در ولتاژ اتصال و در نتیجه ولتاژ برگرفتنی

اگر کابل از نوع هم مرکز باشد، حداقل سطح مقطع هادی مشترک ممکن است ۴ میلیمتر مربع باشد، به شرط آن که در همه اتصالات کابل هم مرکز، برقراری تداوم هادی غلاف (پرده)، رعایت شده باشد. هادی مشترک حفاظتی/بختا با حروف اختصاری PEN مشخص می شود.

هادی PEN باید نسبت به بالاترین ولتاژی که ممکن است تحت آن قرار گیرد، عایق بندی شود. اگر از نقطه ای در تأسیسات به بعد هادیهای مشترک حفاظتی / بختا از یکدیگر تفکیک شوند و به اشتراک خود پایان دهند، از آن نقطه به بعد وصل مجدد آنها ممنوع است. در نقطه تفکیک هر یک از هادیهای جدا شده یعنی PE و N باید یک ترمینال یا شینه برای هر کدام از آنها پیش بینی شود و هادی مشترک حفاظتی / بختا PEN باید به ترمینال یا شینه حفاظتی یعنی PE وصل شود و بین دو ترمینال یا شینه PE و N، یک قطعه اتصالی قابل نصب و پداده کردن وجود داشته باشد. این قطعه در شرایط عادی وصل است و فقط در صورتی که انجام اندازه گیریهای لازم باشد، برای مدتی کوتاه برداشته می شود.

۱ در سیستمهایی که مجهز به هادی PEN می باشند. استفاده از وسایلی حفاظتی جریان تفاضلی امکان ندارد زیرا از نقطه نصب وسیله جریان تفاضلی هادی مشترک PEN ناچار است به دو هادی PE و N تفکیک و سیستم از TN-C تبدیل به TN-S شود و بنابراین کل سیستم TN-C-S خواهد شد.

۲ استفاده از هادی مشترک حفاظتی / خنثا این سوء تفاهم را بوجود می آورد که در صورت نامتعادل بودن بار در شبکه و عبور جریانهای شدید (عادی) از هادی خنثا (PEN) و نظر به اینکه بدنه های هادی تجهیزات الکتریکی وصل به آن می باشند ممکن است در صورت تماس با آنها برنگر فتگی به وجود آید. این تصویری است اشتباه آمیز که در پیوست 6P3 درباره آن بحث شده است.

۳ کمتر تأسیساتی از نوع TN وجود دارد که در آن از یک نقطه به بعد هادی مشترک حفاظتی / خنثا تفکیک نشود زیرا کمتر تأسیساتی از این نوع را می توان یافت که دست کم سطح مقطع بعضی از مدارهای نهایی آن از ۱۰ میلیمتر مربع کمتر نباشد. کوچک شدن سطح مقطع از ۱۰ میلیمتر مربع، به معنی لزوم تفکیک اجباری هادی حفاظتی و هادی خنثا.

#### ۶۲۱-۴-۳- مشخصه های تجهیزات حفاظتی در سیستم TN

مشخصه های تجهیزات حفاظتی و اмпیدانس مدار باید به نحوی باشند که در صورت وقوع اتصال کوتاه بین یکی از هادیهای فاز و بدنه هادی یا هادی حفاظتی (PE) در هر نقطه ای از تأسیسات (معمولاً دورترین نقطه بدترین حالت است) مدار به طور خودکار حداکثر در زمان تعیین شده قطع کند تا طبق خواسته های مبحث پنجم (با توجه به حوزه بندیهای شکل ۵۲۵) برنگر فتگی بروز نکند.

خواسته فوق در صورت احراز شرط زیر حاصل می شود:

$$U_0 \times I_n \leq Z_s \quad (1-6)$$

که در آن:

$Z_s$  = اмпیدانس حثه اتصال کوتاه شامل اмпیدانس منبع (ترانسفورماتور، ژنراتور) - اмпیدانس هادی فاز از منبع تا نقطه اتصالی - اмпیدانس هادی حفاظتی (PE) و یا (PEN) از منبع تا نقطه اتصالی؛

$I_n$  = شدت جریانی است (پیوست 6P4 را ببینید) که:

(۱) سبب قطع وسیله حفاظتی حداکثر در زمانهای ذکر شده در جدول ۶-۲ با توجه به ولتاژ  $U_0$  می شود، یا

(۲) سبب قطع وسیله حفاظتی تحت شرایطی که در بند ۶۲۱-۳-۵ مشخص شده است، حداکثر در زمان ۵ ثانیه شود.

$U_0$  = ولتاژ اسمی متناوب مؤثر فاز به زمین می باشد.

فرض بر این است که زمانهای حداکثر مشخص شده در جدول ۶-۲، خواسته بند ۶۲۱-۱-۱ را برای مدارهای نهایی که لوازم کلاس I از نوع دستی و قابل حمل را تغذیه می کنند برآورده می کنند.

بحث مفصلی درباره نحوه محاسبه امپدانس حلقه اتصال کوتاه و شدت جریان اتصالی و نحوه انتخاب شدت جریان اسمی لوازم حفاظتی برای مطابقت با مدت زمان مجاز، در پیوست 6P4 داده شده است.

برای مدارهای توزیع حداکثر زمان برقراری اتصال کوتاه ۵ ثانیه مجاز می باشد.

برای مدارهای نهایی که فقط تجهیزات نصب ثابت را تغذیه می کنند، زمان قطع می تواند از مقدار تعیین شده در جدول ۶-۲ بیشتر باشد، ولی نباید هیچگاه از ۵ ثانیه تجاوز کند. علاوه بر آن اگر مدارهایی که لوازم دستی را تغذیه می کنند (و باید در زمانهای تعیین شده در جدول ۶-۲ قطع شوند) به تابلوی مربوط به مدارهای تجهیزات ثابت وصل باشند، یا از همان مدار تغذیه کنند، باید یکی از شرایط زیر برقرار باشد:

(۱) امپدانس هادی حفاظتی بین تابلوی تقسیم و نقطه ای که هادی حفاظتی به نقطه همبندی اصلی وصل می شود (MEB) از مقدار زیر بیشتر نباشد:

$$\frac{50}{U_0} Z_S (\Omega) \quad (۲-۶)$$

(شکل ۲-۲۱ ۵- دیده شود).

(۲) در محل تابلوی تقسیم یک همبندی کمکی نصب شود که شامل همه بدنه های هادی یگانه که در همبندی اصلی شرکت دارند، باشد و با خواسته های بند ۲-۲۲۱ مطابقت نماید.

پیوست 6P5 علت ممنوعیت تغذیه مدارهای نهایی ۰.۵ ثانیه و ۵ ثانیه از یک تابلو را نشان می دهد.

جدول ۶-۲ حداکثر زمان قطع برای سیستمهای TN

حد زمان قطع (ثانیه) (S)	U <sub>0</sub> (V)
۰.۸	۱۲۰
۰.۶	۳۳۰
۰.۴	۲۳۷
۰.۲	۴۰۰
۰.۱	۴۰۰

ولتاژها بر اساس استاندارد IEC 38 (1983) می باشد.

در مورد ولتاژهایی که در حد رواداری تعیین شده در استاندارد IEC 38

می باشند مقادیر برابر مقدار اسمی باند انتخاب می شوند، برای ولتاژهای

بین دو باند، مقدار بزرگتر انتخاب می شود.

### ۶۲۱-۳-۴- ایجاد همبندی کمکی برای همولتاژ کردن

اگر شرایط گفته شده در بند ۶۲۱-۳-۳ را بتوان با استفاده از وسایل حفاظتی اضافه جریان مانند:

(۱) فیوز

(۲) کلید خودکار

(۳) کلیدهای خودکار کرجک

برآورده نمود باید اقدام به برقراری همبندی کمکی برای همولتاژ کردن طبق بند ۶۲۱-۲-۲ نمود. به جای استفاده از همبندی کمکی می توان از وسایل حفاظتی جریان تفاضلی استفاده کرد.

یادآوری - از وسایل حفاظتی جریان تفاضلی در انواع سیستمهای TN استفاده می شود که در بند ۶۲۱-۴-۵ بعضی از آنها نشان داده شده اند.

### ۶۲۱-۳-۵- تعیین حداقل مقاومت اتصال زمین دو سیستم TN

در شرایطی که بین یک هادی فاز و زمین اتصالی برقرار شود (مانند افتادن یک هادی فاز روی یک دیوار فلزی یا دست انداز فلزی که به زمین وصل است. که احتمال آن کم است). برای اینکه ولتاژ هادی حفاظتی و بدنه های هادی که به آن وصل می باشند نسبت به جرم کلی زمین از مقدار  $U_{ll} = 50$  ولت تجاوز نکند (مقدار قراردادی)، لازم است رابطه زیر برقرار باشد:

$$\frac{R_B}{R_F} \leq \frac{50}{U_{ll} - 50} \quad (3-6)$$

که در آن:

$U_{ll}$  = ولتاژ اسمی متناوب مؤثر فاز به زمین؛

$R_B$  = مقاومت همه الکترودهای زمین که موازی نصب شده اند نسبت به جرم کلی زمین؛

$R_F$  = مقدار حداقل مقاومت بین یک بدنه هادی بیگانه (که ممکن است یا هادی فاز اتصالی کند) که در همبندی شرکت ندارد (به هادی حفاظتی وصل نیست) و جرم زمین. در حالت اتصالی از این مقاومت جریانهای اتصالی به جرم زمین و از جرم زمین و از طریق مقاومت  $R_B$  و منبع و هادی فاز بسته می شود. (شکل ۶۲۱-۸ دیده شود).

### یادآوریها

۱- مقاومت  $R_F$  مقداری است آزاری و تجربی. آمار نشان می دهد که در اغلب موارد  $R_F \geq 10 \Omega$  باینرا برای اینکه  $U_{ll} \leq 50$  باشد کافی است  $R_B \leq 2.95 \Omega$  انتخاب شود. این مسئله ای است مهم قبل از اعمال این قاعده،  $R_B \leq 2 \Omega$  انتخاب می شد. و اینک مقدار بزرگتری قابل قبول می باشد که فراهم کردن  $R_B \leq 2.9 \Omega$  ساده تر از  $R_B \leq 2 \Omega$  است

۲: برای تشریح بیشتر مسئله به پیوست 6P6 مراجعه شود.



۶۲۱-۳-۶- استفاده از وسایل حفاظتی اضافه جریان و جریان تفاضلی در سیستمهای TN

در سیستمهای TN از انواع وسایل حفاظتی اضافه جریان می توان استفاده کرد. بند ۶۲۱-۳-۴ را ببینید. در این سیستمها علاوه بر اینها، از وسایل جریان تفاضلی هم می توان استفاده کرد با این تذکر که استفاده از وسایل جریان تفاضلی در سیستم TN-C ممکن نیست و از محل نصب این وسایل سیستم را باید تبدیل به TN-S نمود و از هادیهای مجزا PE و N استفاده کرد.  
شکل ۳۳۳-۳ و پیوست 6P9 را ببینید.

۶۲۱-۳-۷- استقرار الکترود مستقل برای وسایل جریان تفاضلی در برخی موارد در سیستم TN

مطلب بسیار مهم دیگر این است که در صورت استفاده وسایل جریان تفاضلی در سیستمهای TN، اگر در خارج از حوزه اثر همبندی برای همولتاژ کردن باشد (یعنی در سطحی که قسمتهای هادی بیگانه آن در همبندی شرکت ندارند). بدنه های هادی تجهیزات الکتریکی نباید به هادی PE یا PEN در سیستم TN وصل شود. در این حالت بدنه ها باید به الکترود مستقلی وصل شوند که مقاومت آن نسبت به جرم زمین یا مقدار مربوط به جریان عامل وسیله تفاضلی هماهنگ باشد. مداری که به این ترتیب تشکیل می شود، سیستم TT بوده و باید مقررات آن سیستم را جاری نمود بند ۶۲۱-۴ را ببینید.

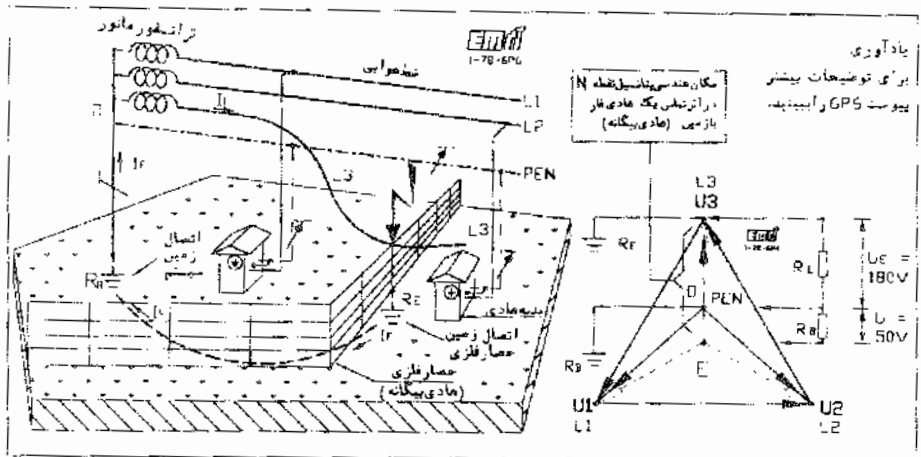

شکل ۶۲۱-۸ اثر اتصال کوتاه بین یک فاز و یک هادی بیگانه که در همبندی شرکت ندارد

### ۶۲۱-۳-۸- منع استفاده از الکترود زمین مستقل در سیستمهای TN

گاهی دیده شده است که در سیستمهای TN بعضی از تجهیزات سیستم را به یک الکترود زمین انفرادی وصل می کنند بدون آنکه آن الکترود به هادی حفاظتی یا هادی مشترک حفاظتی نختا هم وصل شده باشد. در بعضی موارد نادر ممکن است مقاومت الکترود انفرادی ( $R_A$ ) از مقاومت کل زمین سیستم ( $R_B$ ) کوچکتر باشد و در این حالت اگر یک اتصالی بین هادی فاز و بدنه هادی اتفاق افتد، ولتاژ همه بدنه های هادی سیستم ممکن است به مقداری خیلی بیشتر از مقدار مجاز رسد.

طرحواره های شکل ۹-۶۲۱ و مثال گفته شده در آن گویا می باشد. بنابراین استفاده از الکترودهای زمین انفرادی در سیستمهای TN ممنوع است.

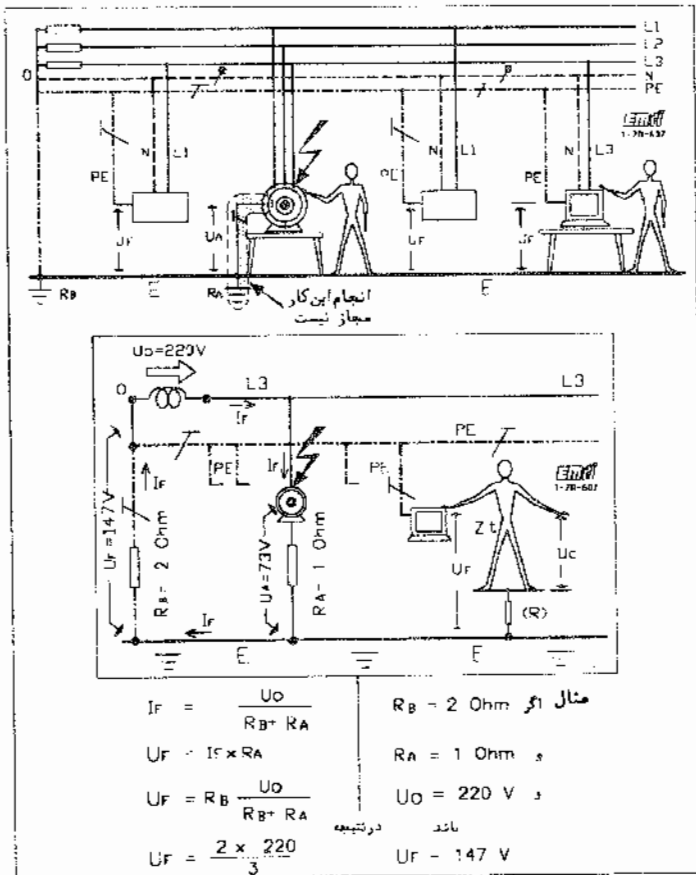

شکل ۹-۶۲۱- چرا در سیستمهای TN نباید از الکترودهای زمین انفرادی استفاده کرد

### ۶۲۱-۳-۹- یک نتیجه گیری مهم برای سیستم TN

تا چندی پیش عقیده بر این بود که مقدار کل مقاومت زمین هادیهای حفاظتی PE یا حفاظتی/اختا PEN در یک سیستم TN با ولتاژ ۲۸۰/۲۲۰ ولت، نباید از ۲ اهم بیشتر باشد. دلیل آن هم با توجه به مطالب بند ۶۲۱-۳-۵ این بود که در شرایط عادی اگر اتصالاتی بین یک فاز و یک هادی ییگانه بروز کند، مقدار آماری این مقاومت اتفاقی حداقل ۷ اهم خواهد بود و بنابراین انتخاب مقدار ۲ اهم قابل توجه است.

سپس عقاید بر این قرار گرفت که مقدار ۷ اهم انتخابی بسیار محافظه کارانه است و می توان مقدار مقاومت اتفاقی را تا ۱۰ اهم نیز انتخاب نمود، بدون آنکه در احتمال بروز برگرفتنگی تغییر زیادی پیش آید و در این صورت مقدار مقاومت کل هادی ختتا نسبت به زمین می تواند ۲۰۹ اهم باشد.

جدیدترین عقیده در این زمینه این است که در سیستمهایی که انحصاراً از کابلهای زیرزمینی استفاده می کنند، اصلاً توجهی به مقدار مقاومت هادیهای ختتا نسبت به زمین نشود، زیرا مقدار آن هر چه باشد، به شرط اینکه سایر مسایل (مانند قطع مدار در ۰.۴ ثانیه یا ۵ ثانیه) رعایت شده باشند، خللی در ایمنی وارد نخواهد شد زیرا اتصال اتفاقی بین یک فاز و یک بدنه هادی ییگانه در سیستم کابلی بسیار بسیار نامحتمل است.

ممکن است این سؤال پیش آید که چرا از اول این فکر نشده بود. جواب این سؤال را می توان در دو قسمت داد:

(۱) در ابتدای هر کاری به دلیل نبودن آمار کافی گرایش به این سمت است که مقادیر آماری با محافظه کاری بیشتری انتخاب شوند (۷ اهم). پس از سالها آزمایش دیده شد این مقدار بسیار کوچک انتخاب شده بود و بنابراین مقدار آن را به ۱۰ اهم افزایش دادند که در نتیجه انتخاب مقاومت کل سیستم ۲۰۹ اهم به جای ۲ اهم مجاز گردید.

(۲) در سابق به دلایل بسیاری که وارد آنها نخواهیم شد، بیشتر شبکه ها هوایی بود و اینک با گذشت زمان از حجم شبکه های هوایی کاسته شده و به حجم شبکه های زیرزمینی افزوده شده است. همانطور که گفته شد، بروز اتصالاتی بین یک هادی فاز و یک بدنه هادی ییگانه در شبکه کابلی بسیار نامحتمل است و مطالب گفته شده در بند ۶۲۱-۳-۵ را باید فقط در مورد شبکه های هوایی به کار بست.

به طور خلاصه:

روز بروز اهمیت مقدار مقاومت  $R_B$  در سیستم TN کلسنه می شود به طوری که هم اکنون در سیستمهای تمام کابلی TN، دیگر احتیاجی به کنترل مقدار مقاومت  $R_B$  طبق بند ۶۲۱-۳-۵ نیست. با وجود این، لزوم برقراری اتصال زمین برای هر انشعاب (طبق بند ۶۲۱-۳-۱۰)، به قوت خود باقی است.



#### ۶۲۱-۴-۳- همبندی کمکی برای همولتاز کردن در سیستم TT

اگر در سیستمهای TT شرایط گفته شده در بند ۶۲۱-۴-۲ را نتوان برآورده نمود، باید اقدام به برقراری همبندی کمکی برای همولتاز کردن طبق بند ۶۲۱-۲-۲ و بخش ۶-۶۲۱ نمود.

#### ۶۲۱-۴-۴- وسایل حفاظتی مجاز در سیستم TT

در سیستمهای TT استفاده از وسایل حفاظتی زیر مجاز می باشد:

(۱) وسایل حفاظتی جریان تقاضی (بند ۳۳۲-۱ و ۶۲۱-۴-۵ را ببینید)

(۲) وسایل حفاظتی اضافه جریان

#### یادآوری ۱

در عمل، استفاده از وسایل حفاظتی اضافه جریان در سیستمهای TT ممکن نخواهد بود. زیرا دستیابی به مقاومت‌های بسیار کوچکی که برای احراز ایمنی لازم می باشد، عملی نیست. برای مثال یک فیوز ۲۵ آمپر احتیاج به مقاومت زمین ۰/۵۷ اهم و یک فیوز ۳۶ آمپر، احتیاج به مقاومتی برابر ۰/۳۹ اهم دارند. (بخش ۳۳۲ و شکل ۳۳۲-۱ دیده شوند). اما اگر از وسایل حفاظتی جریان تقاضی با جریان عمل ۳۰ میلی آمپر استفاده شود، مقاومت زمین می تواند ۱۶۶۶ اهم باشد که گاهلا قابل حصول است. (بند ۳۳۲-۱ و شکل ۳۳۲-۲ دیده شوند).

#### یادآوری ۲

در سیستمهای TT استفاده از وسایل حفاظتی با ولتاژ عامل اتصال کوتاه (FU) برای موارد مخصوصی که وسایل ذکر شده در بالا قادر به ایجاد ایمنی نباشند، مجاز می باشد. پیوست 6P8 را ببینید.

#### یادآوری ۳

در بخش ۶۱۵ شماره شده است که از کلیه‌های جریان تقاضی می توان به عنوان یک وسیله حفاظت ثانوی در برابر تماس مستقیم استفاده نمود. بعضی از شرکت‌های سوبجو این خاصیت کلید را بزرگ کرده و آن را مناسب برای حفاظت اصلی جا می زنند که در اصل این را باید خیانت به حساب آورد. پیوست 6P9 بحثی را در این مورد ارائه می دهد.

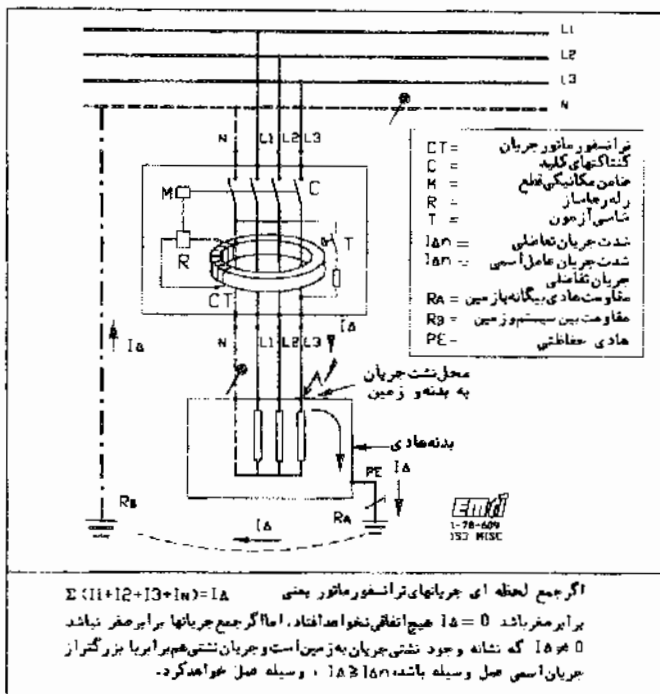

شکل ۲۲۱-۱۰ طرحواره یک وسیله (کلید) حفاظتی جریان تفاضلی

### ۶۲۱-۴-۵- روشهای استفاده از وسایل حفاظتی جریان تفاضلی در سیستم TN

در سیستمهای TN به شرط رعایت نکاتی که در شکلهای زیر نشان داده شده است می توان از وسایل حفاظتی

جریان تفاضلی استفاده کرد.

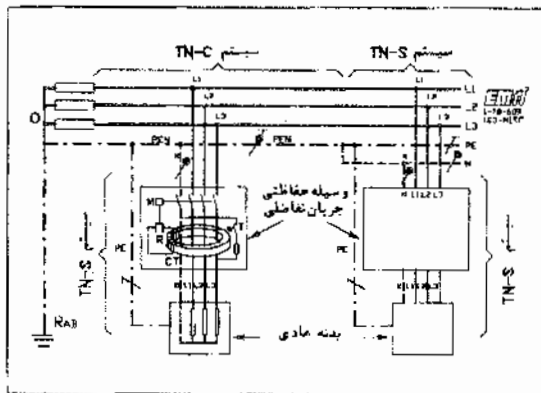

شکل ۲۲۱-۱۱ استفاده از وسایل حفاظتی جریان تفاضلی در سیستم TN-C-S

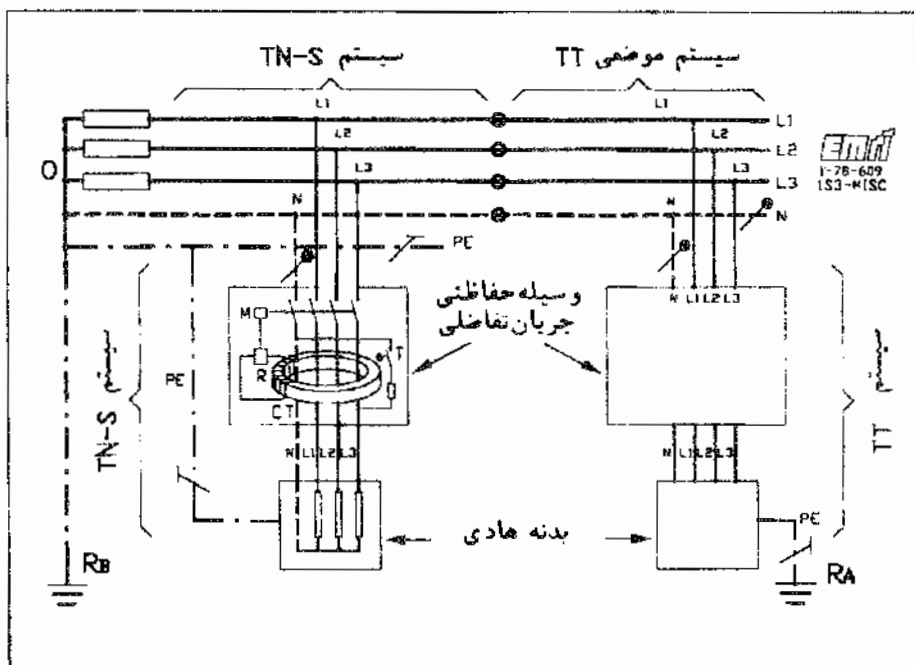

۱۲-۶۲۱ وسیله حفاظتی جریان تفاضلی در سیستم TN-S و سیستم موضعی TT

#### ۶-۴-۶۲۱-۶- الکترود و هادی اتصال زمین در سیستم TT

در سیستم TT می توان از هر نوع الکترود زمین استفاده کرد جز اینکه از سیستم زمین پیش بینی شده برای فشار قوی نباید برای وسایل جریان تفاضلی استفاده نمود. اگر چند وسیله جریان تفاضلی با جریانهای عامل مختلف دارای الکترودی مشترک باشند (برای مثال آمپر  $I_{\Delta n} = 0.03$  و آمپر  $I_{\Delta n} = 0.5$ )، مقاومت آن باید مناسب برای وسیله حفاظتی با جریان عامل بزرگتر باشد (در مورد مثال باید  $R_A < 100 \Omega$  باشد که مناسب وسیله آمپر  $I_{\Delta n} = 0.5$  است در حالی که برای وسیله آمپر  $I_{\Delta n} = 0.03$  می توان از مقاومت بزرگتر یعنی  $R_A < 1667 \Omega$  استفاده کرد)

اگر در سیستم TT از الکترود اختصاصی استفاده شود، در فاصله بین وسیله مصرف کننده و وسیله جریان تفاضلی هادی حفاظتی نباید در یک لوله یا یک غلاف کابل همراه با هادیهای فاز کشیده شود، زیرا در صورت بروز اتصال بین فاز و هادی حفاظتی در اثر خرابی در عایق بندی، کلید عمل خواهد کرد. کشیدن هادی حفاظتی همراه با هادیهای فاز در بلا دست کلید مانعی ندارد. شکل ۱۳-۶۲۱ این مطلب را به صورت طر حواره نشان می دهد.

از نظر سطح مقطع. هادی حفاظتی مدار بالا دست کلید در صورتی که از داخل یک لوله یا یک غلاف کابل همراه با فازها کشیده شده باشد. می تواند برابر با سطح مقطع هادی فاز یا ختا باشد. اما در صورتی که هادی حفاظتی مستقل از هادیهای برق دار مدار کشیده شود. سطح مقطع آن در صورت داشتن حفاظت مکانیکی می تواند ۲.۵ میلیمتر مربع و اگر بدون حفاظت مکانیکی باشد. ۴ میلیمتر مربع باشد.

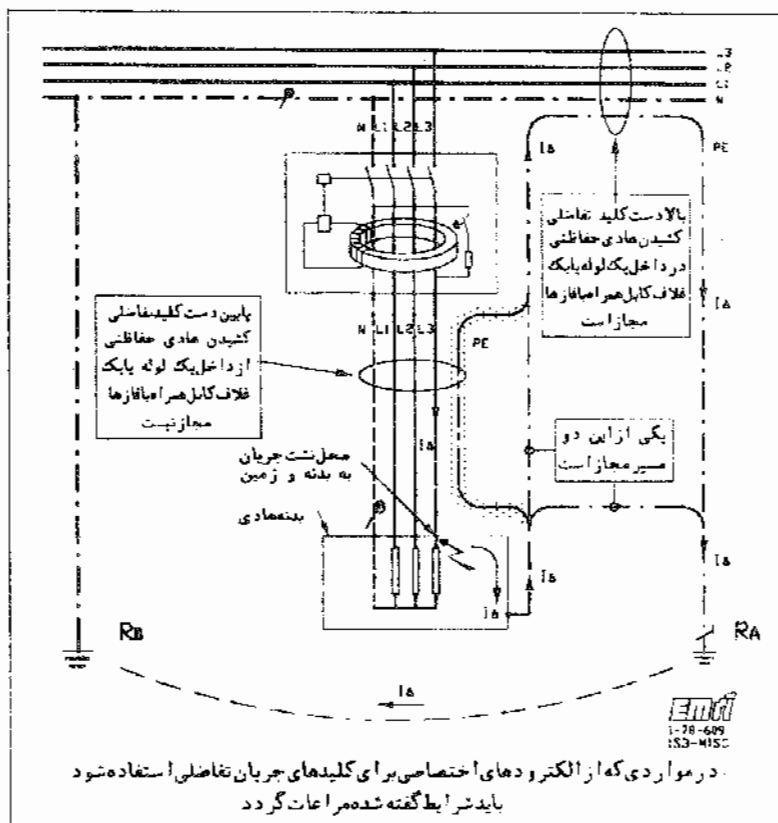

شکل ۶۲۱-۱۳ نحوه استفاده از یک کلید حفاظتی جریان تقاضایی در صورت وصل به الکترود اختصاصی

علت این است که جریانهایی تقاضایی  $I_A$  بسیار کوچک می باشند و احتیاجی به سطح مقطع بزرگ ندارند. به همین دلیل در اغلب موارد حتی در صورتی که کشیدن هادیهای حفاظتی همراه با هادیهای فاز مجاز است. استفاده از هادیهای حفاظتی مستقل با سطح مقطعیهای کوچک ذکر شده، از هر نظر باصرفه خواهد بود.

با توجه به اغلب استانداردهای ساخت کلیدهای جریان تقاضایی، زمان قطع این وسایل باید برابر یا کوچکتر از ۲ میلی ثانیه باشد. با توجه به جدول زمانهای مجاز (جدولهای ۶-۲ و ۶-۳) این مقادیر کاملاً منطقی می باشند. اما برای



ایجاد تمایز بین وسایل جریان تفاضلی، آنها را با زمانهای قطع یا حساسیتهای مختلف دیگر نیز می سازند. برای مثال: ۰.۰۲ ثانیه، ۰.۰۴ ثانیه، ۰.۲ ثانیه و ۰.۵ ثانیه.

## سیستم IT

### ۶۲۱-۵- شریک اختصاصی سیستم IT

#### ۶۲۱-۵-۱- لزوم عایق بودن سیستم IT نسبت به زمین یا داشتن امدانسی بزرگ نسبت به آن

در سیستمهای IT، سیستم باید نسبت به زمین عایق باشد یا از طریق یک امدانس که به قدر کافی بزرگ است به زمین وصل شود. نقطه اتصال زمین از طریق امدانس ممکن است نقطه ختای واقعی یا مصنوعی باشد. اگر مولفه صفر امدانس به قدر کافی بزرگ باشد، نقطه ختای مصنوعی ممکن است به طور مستقیم زمین شود. در مواردی که نقطه ختای وجود نداشته باشد، یکی از هادیهای فاز را می توان از طریق یک امدانس زمین کرد.

با توجه به گفته های بالا، از نظر نحوه برقراری ارتباط سیستم با زمین چهار حالت وجود خواهد داشت:

(۱) حالتی که هیچ رابطه ای که دست ساز بشر باشد بین سیستم و زمین برقرار نشده باشد. اما فراموش نکنیم که همیشه رابطه ای طبیعی بین سیستم و زمین وجود دارد که آن هم از طریق خازنهای طبیعی است که نمی توان آنها را از بین برد. این حالت در شکل ۶۲۱-۱۴-۱ نشان داده شده است.

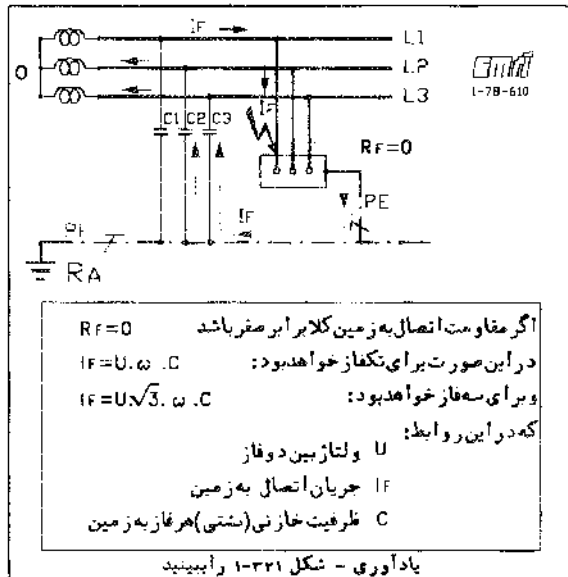

شکل ۶۲۱-۱۴-۱) سیستم IT نوع کاملا عایق نسبت به زمین

(۲) حالتی که نقطه ختای سیستم با استفاده از یک مقاومت (بزرگ) محدودکننده جریان اتصالی به زمین وصل می شود. این حالت در شکل ۱۴-۶۲۱ (۲) نشان داده شده است.

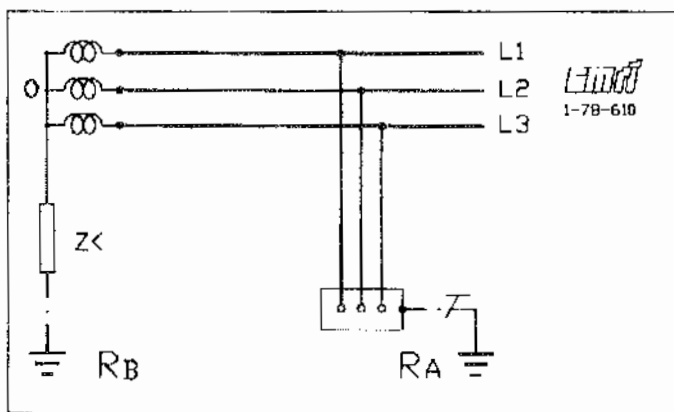

شکل ۱۴-۶۲۱ (۲) سیستم IT نوع وصل به زمین از طریق امپدانس ساده

(۳) حالتی که نقطه ختای سیستم با استفاده از یک وسیله بازرسی عایقبنایی و محدود کردن جریان به زمین وصل می شود. این حالت در شکل ۱۴-۶۲۱ (۳) نشان داده شده است.

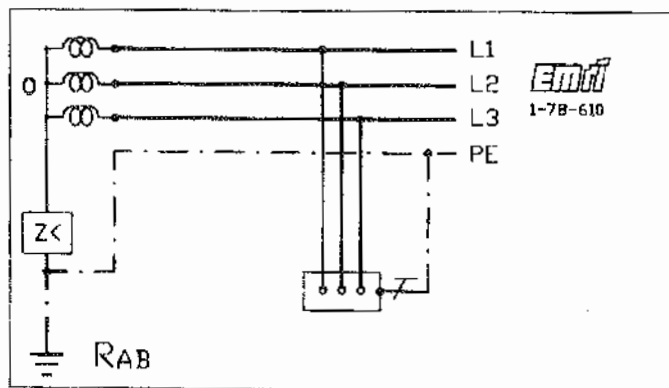

شکل ۱۴-۶۲۱ (۳) سیستم IT مجهز به وسیله کشف اولین اتصالی (نصب شده در ختای)

(۴) حالتی که نقطه ختای سیستم داخلی بوده و دسترسی به آن ممکن نباشد یا به هر دلیل لازم باشد از ختای مصنوعی استفاده شود و ختای مصنوعی با استفاده از یک وسیله بازرسی عایقبنایی و محدود کردن جریان، به زمین وصل می شود. این حالت در شکل ۱۴-۶۲۱ (۴) نشان داده شده است.

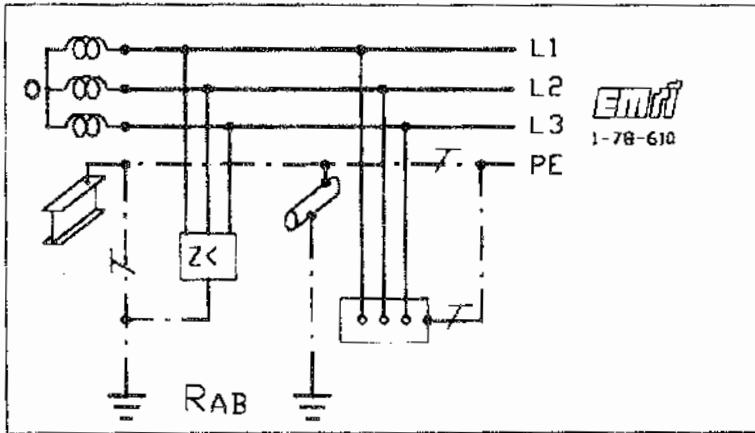

۶۲۱-۱۴-۴) سیستم IT مجهز به وسیله کشف اولین اتصال در خطای مصنوعی

در صورت وجود شرایط بالا، اتصال کوتاه یکی از هادیها از طریق بدنه های هادی یا در اثر وصل مستقیم به زمین از طریق قسمتهای هادی بیگانه، بسیار کوچک خواهد بود و بنابراین قطع خودکار مدار، به شرط رعایت مفاد بند ۶۲۱-۵-۳، الزامی نخواهد بود. در هر حال لازم است برای جلوگیری از تماس همزمان افراد با دو بدنه که در یک آن با دو فاز مختلف انصالی داشته باشند، اقدام به عمل آید.

#### ۶۲۱-۵-۲- در سیستم IT هیچ یک از هادیهای برقرار نباید مستقیم به زمین وصل باشند

برای تقلیل اضافه ولتاژها یا تخفیف نوسانها، مسکن است لازم باشد اتصال زمین از طریق امپدانس یا زمین مصنوعی برقرار شود و مشخصه های آن به نحوی انتخاب شوند که با خواسته های تأسیسات هماهنگ باشد.

#### ۶۲۱-۵-۳- نحوه زمین کردن بدنه های هادی در سیستم IT

بدنه های هادی سیستم باید به صورت انفرادی، گروهی یا دسته جمعی زمین شوند. در بعضی موارد مانند ساختمانهای بلندمرتبه، وصل بدنه های هادی به زمین عملی نمی باشد. در این موارد، از همبندی هادیهای حفاظتی با بدنه های هادی بیگانه به جای اتصال به زمین استفاده می شود. در سیستمهای IT شرط زیر باید برقرار باشد:

$$R_A \cdot I_d \leq 50V \quad (5-6)$$

که در آن:

$R_A$  = مقاومت الکترود زمین بدنه های هادی؛

$I_d$  = شدت جریان اولین اتصال کوتاه بین یک هادی فاز و بدنه هادی است.  $I_d$ ، جریانهای ناشی و کل امپدانس اتصال به زمین تأسیسات الکتریکی را به حساب می آورد.

$50V$  = حداکثر ولتاژ مجاز تماس  $U_L$  می باشد.

### ۶۲۱-۵-۴- استناد از دستگاه کنترل عایق‌بندی در سیستم IT

اگر از یک دستگاه کنترل عایق‌بندی برای کشف اولین اتصالی بین یک هادی برقدار و بدنه هادی یا زمین استفاده شده باشد. این دستگاه باید یک سیگنال سمعی و / یا بصری را راه اندازی کند.  
یادآوری ۱ - توصیه می‌شود اولین اتصالی در اسرع وقت رفع شود.  
یادآوری ۲ - ممکن است استفاده از یک دستگاه کنترل عایق‌بندی برای هدفهای دیگری جز حفاظت در برابر تماس غیرمستقیم لازم باشد.

### ۶۲۱-۵-۵- بروز دومین اتصالی در سیستم IT

حالت پس از بروز اولین اتصالی و در هنگامی که هنوز فرصت رفع عیب و ترمیم سیستم پیدا نشده است، اگر دومین اتصالی اتفاق افتد چه وضعی پیش خواهد آمد؟ یکی از دو حالت زیر ممکن است بوجود آید:  
(۱) اگر همه بدنه های هادی تأسیسات همبندی شده و دارای الکترود زمین مشترک باشند، دومین اتصالی مانند بروز (اولین) اتصالی با بدنه هادی در سیستم TN خواهد بود. به شرط اینکه مطالب بند ۶۲۱-۵-۶ برقرار باشد.  
(۲) اگر بدنه های هادی تأسیسات به صورت چند گروه (هر گروه یک الکترود مجزا) یا به صورت انفرادی (هر بدنه هادی یک الکترود مجزا) زمین شده باشند. باید شرایط حفاظتی بند ۶۲۱-۴ برقرار شوند.

### ۶۲۱-۵-۶- شرایطی که باید در سیستم IT رعایت شوند.

در سیستمهای IT شرایط زیر باید برقرار باشد:  
(۱) در سیستمی که ختای آن توزیع نشده باشد

$$Z_s \leq \frac{\sqrt{3} U_0}{2 Idf} \quad (۶-۶)$$

(۲) در سیستمی که ختای آن توزیع شده باشد.

$$Z's \leq \frac{U_0}{2Idf} \quad (۷-۶)$$

که در آن :

$U_0$  = ولتاژ مؤثر متناوب بین فاز و ختا :

$U$  = ولتاژ مؤثر متناوب بین دو فاز (جدول ۶-۳ دیده شود) :

$Z_s$  = امپدانس حلقه اتصال کوتاه شامل هادی فاز و هادی حفاظتی (PE) مدار :

$Z's$  = امپدانس حلقه اتصال کوتاه شامل هادیهای فاز، ختا (N) و هادی حفاظتی (PE) مدار :

$I_a$  = شدت جریان عمل وسیله حفاظتی در مدت زمان  $t$  که در جدول ۶-۳ ذکر شده است، و برای مدارهای دیگری که در مورد آنها مجاز است،  $t = 0$  ثانیه می‌باشد. ( $I_{df} = \text{Double Fault Current}$ )

## یادآوری

در روابط بالا عدد ۲ عددی است که برای اطمینان از اینکه سیستم حتماً عمل خواهد کرد انتخاب شده است و نکاتی مانند مقاومت کنتاکتها، طولانی تر شدن مدار به علت وارد شدن کابل (بند قابل انعطاف) دستگاه از پریز تا خود دستگاه، کامل نبودن اتصالات، هادیها یا بدنه و نظیر اینها را در بر می گیرد.

شکل ۱۵-۶۲۱ حالتی را نشان می دهد که در یک سیستم سه فاز II که هادی خنثا در آن توزیع نشده است، دو فاز مختلف در دو دستگاه متفاوت، به بدنه مربوط به هر یک، اتصالی کرده باشد. در این حالت باید رابطه (6-6) برقرار باشد.

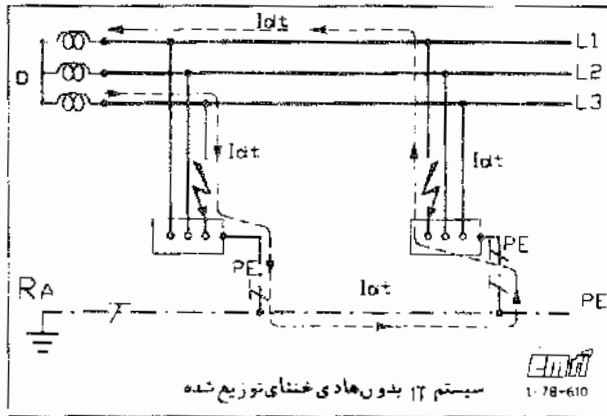

شکل ۱۵-۶۲۱ سیستم II با دو اتصال همزمان فازهای مختلف با بدنه

شکل ۱۶-۶۲۱ حالتی را نشان می دهد که در یک سیستم سه فاز II که هادی خنثا در آن توزیع شده است، یک فاز در یک دستگاه و هادی خنثا در یک دستگاه دیگر با بدنه مربوط به خود، اتصالی کرده باشد. در این حالت باید رابطه (7-6) برقرار باشد.

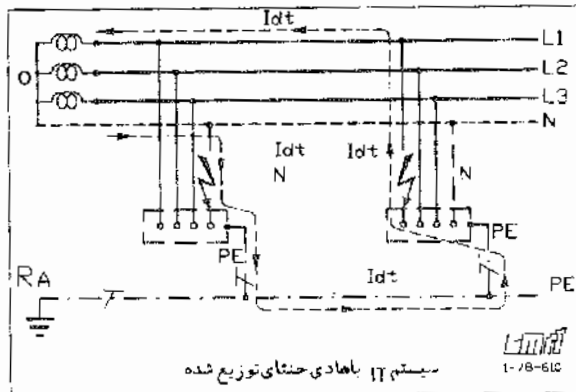

شکل ۱۶-۶۲۱ سیستم II با دو اتصال همزمان یک فاز و یک خنثا با بدنه

### جدول ۶-۳ حداکثر زمان قطع برای سیستمهای IT

حداکثر زمان قطع - ثانیه (۵)		$U_0/U$ (۷)
هادی خنثا توزیع شده	هادی خنثا توزیع نشده	
۵	۰٫۸	۱۲۰٫۲۴۰
۰٫۸	۰٫۴	۲۳۰٫۴۰۰
۰٫۴	۰٫۲	۴۰۰٫۶۹۰
۰٫۲	۰٫۱	۵۸۰٫۱۰۰۰

1-78-610

ولتاژها بر اساس استاندارد (IEC 38 (1983) می باشند  
در مورد ولتاژهایی که در حد رواداری تعیین شده در استاندارد  
IEC 38 می باشند مقدار برابری مقدار اسمی باند انتخاب می شوند  
برای ولتاژهای بین دو باند ، مقدار بزرگتر انتخاب می شود

#### ۶۲۱-۵-۷- توزیع هادی خنثا در سیستم IT توصیه نشده است

در سیستم IT قویاً توصیه می شود که از توزیع هادی خنثا صرف نظر شود. بعضی از علل این کار واضح و بعضی دیگر ممکن است خیلی روشن نباشند.  
مهمترین علت اینکه توصیه می شود هادی خنثا توزیع نشود این است که هرچه طول هادی خنثا و تعداد لوازمی که به آن وصل می شوند بیشتر شود ، احتمال بروز اتصالی بین آن و بدنه های هادی زمین شده بیشتر می شود که در صورت بروز این حالت ظاهراً اتفاق مهمی نخواهد افتاد ، اما کل سیستم حفاظتی مختل خواهد شد و در اصل سیستم IT تبدیل به TT یا TN (بسته به نوع اتصال به زمین) خواهد شد.

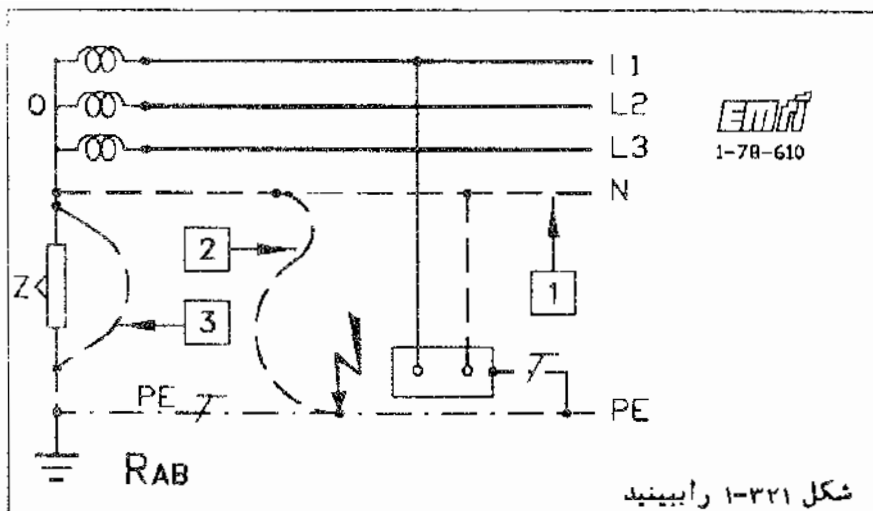

شکل ۱-۳۲۱ را ببینید

در سیستم IT اگر خنثا توزیع شود [1] احتمال زمین شدن آن هم بیشتر می شود [2] و مثل این است که دو سر مقاومت Z اتصال کوتاه می شود [3] و کلیه محسنات سیستم IT از بین می رود

### شکل ۱۷-۶۲۱ چرا در سیستم IT توصیه می شود هادی خنثا توزیع نشود

این است که نه تنها بهتر است هادی خنثا توزیع نشود بلکه باید هادیا ، مقاومت یا مقاومتهای وسیله کشف اتصال به زمین که بین نقطه خنثا و الکترود زمین فرار دارند، در برابر اتصال کوتاه شدن اتفاقی ، به خوبی حفظ شود تا سیستم حفاظت مختل نشود. (شکل ۱۷-۶۲۱ مسایل مورد بحث را نشان می دهد)

اما وضعیت دیگری که در صورت توزیع هادی خنثا در سیستم IT باید مورد توجه قرار گیرد و علت آن ممکن است در نگاه اول خیلی واضح نباشد این است که همه مدارهای سیستم باید مجهز به وسایل کشف اضافه جریان در هادی خنثا باشند که همه هادیهای مدار (فاز یا فازها و خنثا) را قطع کند.

کلیدهای چهار قطبی یا کلیدهای دو قطبی که همه قطبهای آن مجهز به رله های اضافه جریان می باشند. برای همین منظور مورد استفاده قرار می گیرند.

برای پی بردن به اهمیت موضوع مورد بحث شکل ۱۶-۶۲۱ را مورد توجه قرار دهید. اگر مداری که هادی خنثای آن با بدنه برخورد کرده است مداری با مقطع کوچک باشد و مدار دیگر که فاز آن با بدنه در تماس است مداری با مقطع بزرگ باشد ، ممکن است حالتی پیش آید که جریان اتصالی نشان داده شده در شکل ، برای قطع رله جریان در فاز مدار بزرگ کافی نباشد در حالی که همین جریان از دید مدار کوچک، آنقدر بزرگ باشد که هادی خنثای آن را بسوزاند .

در دو حالت زیر می توان از شرط بالا صرفنظر نمود:

- در صورتی که برای حفاظت هادی ختای هر یک از مدارها یا چند مدار با هم از وسایل حفاظتی در برابر اتصال کوتاه در طرف تغذیه استفاده شده باشد.
- در صورتی برای حفاظت از مدار موردنظر از وسیله حفاظتی جریان تفاضلی استفاده شود، به شرط اینکه جریان نامی تفاضلی عمل آن از ۰.۱۵ برابر جریان نامی هادی ختا بیشتر نباشد. بدیهی است که این وسیله باید همه هادیهای مدار از جمله هادی ختا را قطع کند.

### ۶۲۱-۵-۸-- شرایط قطع و وصل هادی ختا (در سیستم II)

تاکنون در این کتاب راجع به قطع و وصل هادی ختا صحبت نشده است. برعکس مخصوصاً در سیستم TN تاکید می شود که به هیچ وجه نباید در هادی ختا از وسایل حفاظتی استفاده شود یا این هادی به نحوی دیگر و بدون قطع هادیهای فاز، مجزا گردد. اما اینک دیده می شود که در سیستم II اتجام این کار لازم است. البته این فقط در حالی از سیستم II لازم می شود که در آن هادی خطا توزیع شده باشد. در هر صورت قطع و وصل هادی ختا صرفنظر از نوع سیستم مراسمی دارد که باید در همه احوال مراعات شود.

یکی اینکه هادی ختنا نباید قبل از هادیهای فاز از مدار مجزا و قطع شود. دیگر اینکه هادی ختنا باید قبل از هادیهای فاز یا همزمان با آنها وصل شود جز در شرایطی که برای سیستم II گفته شد و شرایط استثنایی دیگر. هادی ختنا نباید حاوی وسایل حفاظتی خودکار که فقط هادی ختنا را قطع کند، باشد.

### ۶۲۱-۵-۹- وسایل حفاظتی مجزا در سیستم II

در سیستمهای II استفاده از وسایل حفاظتی زیر مجاز است:

- (۱) وسایل بازرسی دائمی عایقندی؛
- (۲) وسایل حفاظتی اضافه جریان؛
- (۳) وسایل حفاظتی جریان تفاضلی.

### ۶۲۱-۵-۱۰- درجه عایقندی برای تجهیزات تکفاز در سیستم II با ختای توزیع شده

در سیستمهای II با هادی ختای توزیع شده تجهیزاتی که بین فاز و ختا (U0) نصب می شوند باید از نظر عایقندی مناسب برای ولتاژ فاز (U) باشند. برای درک علل این کار توصیه می شود پیوست 4P2-۲ در فصل چهارم دیده شود.



## ۶۲۱-۵-۱۱- خصوصیات - مزایا - کاربردهای سیستم $\Pi$

از این سیستم‌های سه گانه TT, TN و  $\Pi$ ، دو سیستم اول یعنی TN و TT، سیستم‌هایی برای استفاده در کاربردهای عادی و سیستم سوم یعنی  $\Pi$ ، یک سیستم مخصوص برای کاربردهای مخصوص می باشد. نظر به اینکه اولین اتصال به بدنه در سیستم  $\Pi$  سبب قطع برق تجهیزاتی که اتصالی در آن واقع شده است نمی شود و در همان حال تماس با بدنه تجهیزات سبب برتری‌نگی نمی گردد، سیستم TT در بسیاری از کاربردهای حساس بی همتا است. بعضی از مواردی که استفاده از سیستم  $\Pi$  در آنها غیر قابل جایگزینی است عبارتند از:

- اتاقهای عمل و نظایر آن در بیمارستانها :
- چراغهای روشنایی ایمنی در تالارهای همایش و نظایر آن :
- معادن روباز و زیرزمینی :
- سیستمهای تولیدی که قطع برق در آنها ممکن است تولید خسارات زیاد کند مانند :

- شیشه سازی
- کوره ها
- ذوب فلزات
- نیروگاهها
- صنایع شیمیایی
- صنایع مهمات سازی
- تجهیزات آزمایشگاهها و انجام آزمایش
- تغذیه کامپیوترها
- مدارهای کنترل
- عملیات صنعتی زنجیره ای

## همبندی کمکی برای همولتاژ کردن

### ۶-۶۲۱- همبندی کمکی برای همولتاژ کردن

#### ۶۲۱-۱-۶- اجزای همبندی شونده

همبندی کمکی برای همولتاژ کردن باید کلیه بدنه های هادی را که همزمان قابل لمس می باشند در بر گیرد و حاوی اجزای فلزی ساختمان شامل میلگردهای بتن مسلح باشد، البته اگر در دسترسی به آن ممکن باشد. همچنین همبندی کمکی برای همولتاژ کردن باید به هادیهای حفاظتی همه تجهیزات، از جمله پریزها، وصل باشد.

### ۶۲۱-۲-۶- اطمینان نسبت به کار آیی همبندی کمکی برای همولتاژ کردن

اگر کوچکترین شکی نسبت به کار آیی سیستم همبندی کمکی برای همولتاژ کردن وجود داشته باشد، لازم است نسبت به صحت رابطه زیر اطمینان حاصل شود:

$$R \leq \frac{50}{Ia} \quad (۸-۶)$$

که در آن:

$R$  = مقاومت بین بدنه های هادی که همزمان در دسترس می باشند و بدنه های هادی یگانه ؛  
 $Ia$  = شدت جریانی که سبب عمل وسیله حفاظتی می شود.

در مورد وسایل جریان نفاذی:  $I_{An} = Ia$

در مورد وسایل اضافه جریان:  $Ia = Ia$  = جریانی است که سبب قطع وسیله حفاظتی در ۵ ثانیه می شود.  
(پوست 6P4 را ببینید)

یادآوری - برای بررسی مطالب گفته شده در این بند: شکل ۵-۶۲۱ را مطالعه کنید و بند ۲-۶۲۱-۲ را هم ببینید.

### حفاظت در برابر تماس غیر مستقیم بدون قطع خودکار مدار

## ۶۲۲- حفاظت در برابر تماس غیر مستقیم بدون قطع خودکار مدار

### ۶۲۲-۵- کلیات

قطع خودکار مدار، با توجه به سیستمهای توزیع TT-TN و IT، مهمترین روش حفاظت در برابر برق گرفتگی در تماس غیر مستقیم است. اما روشهای دیگری نیز وجود دارند که در آنها از روش قطع خودکار استفاده نمی شود. در این بخش راجع به انواع این روشها صحبت خواهد شد.

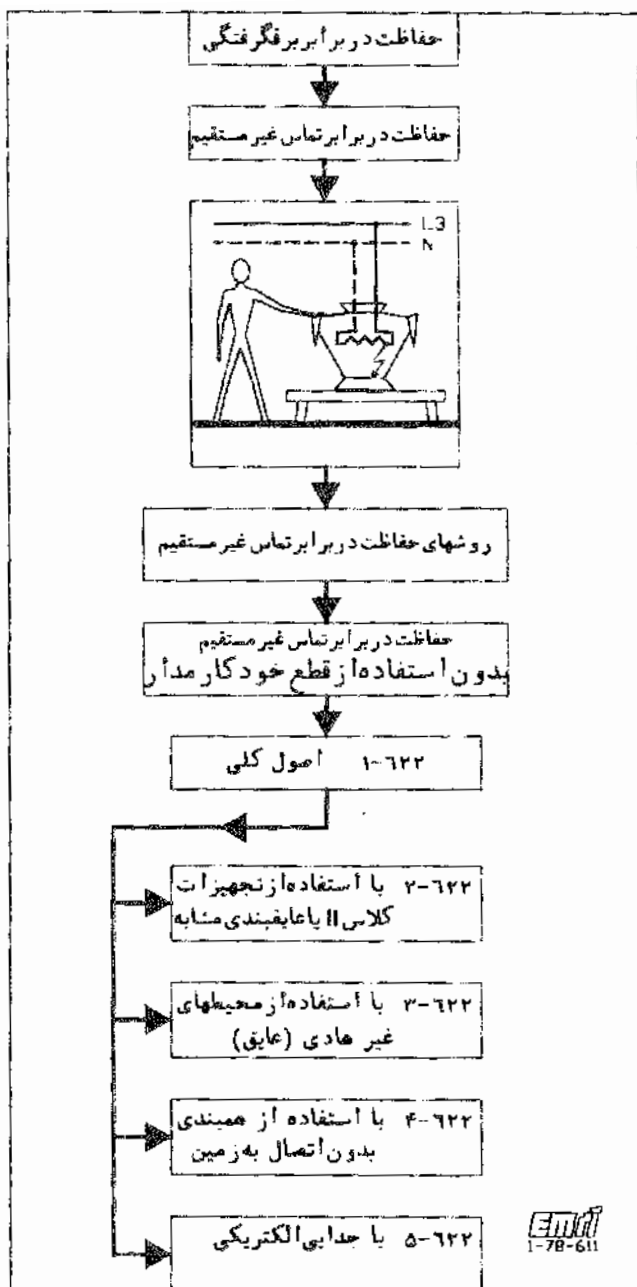

شکل ۱-۶۲۲ حفاظت در برابر تماس غیر مستقیم بدون قطع خودکار تغذیه (بر اساس IEC 364-4-41)

## ۶۲۲-۱- پیشگفتار

حفاظت در برابر برق‌گرفتگی در تماس غیرمستقیم بدون استفاده از هادی حفاظتی ممکن است به گونه انجام شود:

- در صورت استفاده از تجهیزات کلاس II :
- در صورتی که محیط عایق باشد ؛
- اگر از همبندی همولتاژ کننده در محیط عایق و بدون اتصال به زمین استفاده شود ؛
- اگر از روش جدایی الکتریکی استفاده شود .

در زیر درباره هر یک از این روشها بحث می شود .

## ۶۲۲-۲- حفاظت در برابر تماس غیرمستقیم با استفاده از تجهیزات کلاس II

بهترین روش در پیشگیری از برق‌گرفتگی در صورت بروز اتصالی صرفنظر از نوع سیستم برق و دیگر ملاحظات ، استفاده از تجهیزاتی است که علاوه بر عایق‌بندی اصلی دارای عایق‌بندی تکمیلی نیز باشند که آنها را تجهیزات کلاس II می نامند . ( بند ۶۲۰-۳) را ببینید . اما در وضعی که صنعت برق و دیگر صنایع در آن به سر می برند، حداقل در حال حاضر قادر نیستند کلیه لوازم و تجهیزات خود را با بدنه های تمام عایق یا با عایق‌بندی دوبل و خلاصه با مشخصات کلاس II تولید کنند . این موضوع مخصوصاً در مورد لوازم حرارتی غیرمسکن است . در هر صورت تجهیزات کلاس II به سه صورت ذایل حصول می باشند .

- تجهیزات کلاس II از نوع فابریکی که کلیه آزمونهای نوعی و فردی را طبق استانداردهای مربوط در کارخانه سازنده می گذرانند . این لوازم همگی دارای علامت دو مربع داخل هم طبق شکل ۶۲۲-۲ میباشند . جدول ۶-۱ را هم ملاحظه کنید .

- تجهیزاتی که دارای عایق‌بندی تکمیلی می باشند؛ یعنی علاوه بر عایق‌بندی اصلی ، دارای یک لایه عایق‌بندی اضافی می باشند که در حین نصب تأسیسات الکتریکی بر روی تجهیزات اعمال می شود و به آن درجه ای از عایق‌بندی که معادل عایق‌بندی کلاس II است، می دهد. در اغلب موارد "لایه اضافی" یک جعبه یا محافظه عایق است که کل تجهیزات موردنظر را در خود جای می دهد .

- تجهیزاتی که دارای عایق‌بندی تقویت شده می باشند این عایق‌بندی "تقویت شده" در حین نصب تأسیسات الکتریکی بر روی تجهیزات اعمال می شود و به آن درجه ای از عایق‌بندی را که معادل عایق‌بندی کلاس II است، می دهد . استفاده از عایق‌بندی تقویت شده تنها در مواردی که به دلایل ساختاری امکان استفاده از عایق‌بندی تکمیلی وجود نداشته باشد مجاز می باشد.

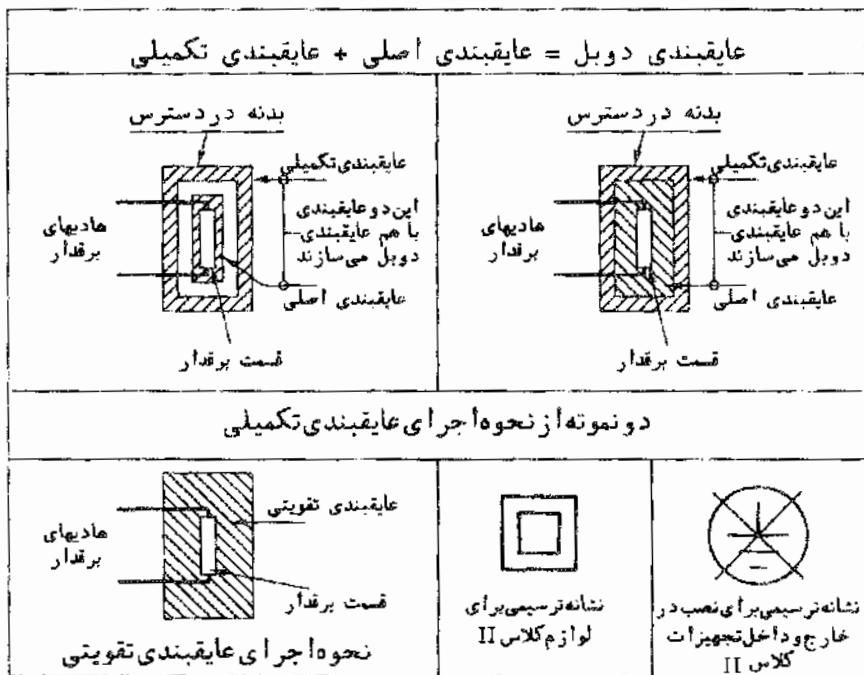

1-78-611

شکل ۲۰-۶۲۲ نحوه تشکیل عایق‌بندی دویل و عایق‌بندی تقویت شده برای مطابقت با تجهیزات کلاس II

نکات مهمی که باید در این نوع روش حفاظتی رعایت شوند عبارتند از:

(۱) درجه‌ها یا قسمتهای بازشو در بدنه‌های هادی را باید بتوان فقط با نوعی ابزار باز نمود (با دست خالی نباید امکان باز شدن وجود داشته باشد). در غیر این صورت پشت در یا قسمت بازشونده بدون ابزار، باید حصار یا مانعی عایق باشد که از تماس با قسمتهای برقدار جلوگیری کند که آنرا بتوان فقط با نوعی ابزار پیاده کرد. حصار یا مانع عایق باید دارای حداقل درجه حفاظت IP 2X باشد.

(۲) هیچ نوع اجزای فلزی که ممکن است نقل پتانسیل به بیرون از محفظه عایق باشند، نباید از بدنه یا درپوش عبور کند. محفظه عایق نباید دارای پیچهایی باشد که تعویض اشتباهی آنها با پیچهای دیگری که از جنس هادی می باشند، عایق‌بندی را مخدوش کند.

(۳) بدنه‌های هادی که در داخل محفظه قرار دارند نباید به هادی حفاظتی (PE) اتصال داده شوند. اما اگر لازم است هادی حفاظتی برای وصل به تجهیزات دیگر از داخل محفظه کلاس II عبور کند، در داخل محفظه هادی حفاظتی باید مشابه یک هادی برقدار عایق‌بندی شود و یک ترمینال عایق هم برای این منظور پیش بینی گردد. این ترمینال باید برای منظوری که پیش بینی شده است، علامتگذاری شود. (شکل ۲۰-۶۲۲ را ببینید). علاوه بر نشانه دو مربع هم مرکز. برای

یادآوری منع وصل هادی حفاظتی لازم است نشانه زمین خط خورده طبق شکل در داخل و خارج محفظه کلاس II نصب گردد.

یادآوری ۱ - اگر تجهیزاتی دارای عایق‌بندی دویل باشد که هادی حفاظتی در آن به بدنه های هادی داخلی وصل شده باشد، آن تجهیزات از نوع کلاس I به حساب می آید.

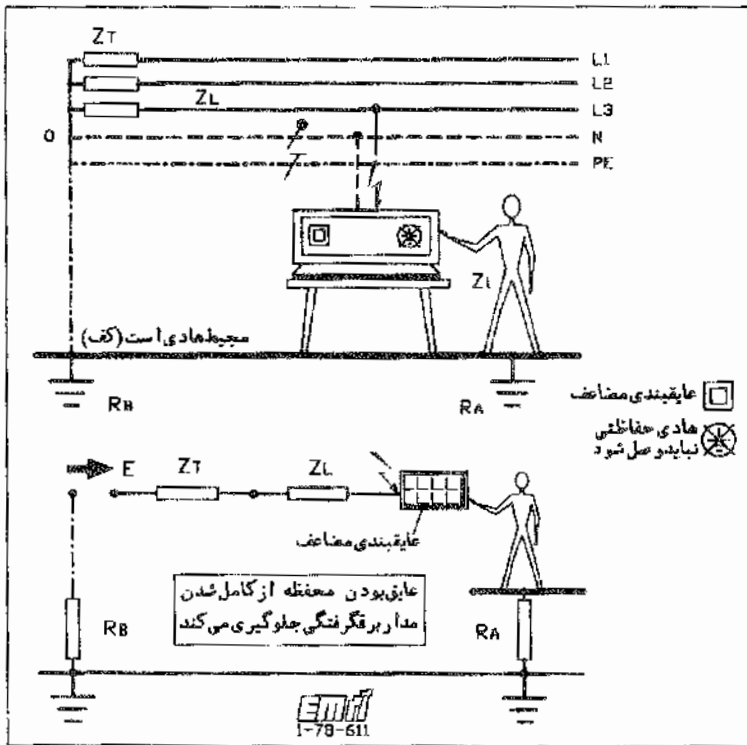

شکل ۳-۶۲۲ تامین ایمنی به کمک تجهیزات کلاس II

یادآوری ۲ - در استفاده از عایق‌بندی تکمیلی و عایق‌بندی تقویت شده باید نکات عدیده دیگری را رعایت نمود که توصیه می شود برای آشنایی با آنها مدارک IEC 364-41 مراجعه شود.

یادآوری ۳ - توجه شود که حفاظت طبق این بند، حفاظت با استفاده از عایق‌بندی بدون اتصال به زمین است.

یادآوری ۴ - اگر محفظه عایقی تجهیزاتی که برای احراز کلاس II به کار می رود قبلاً برای این منظور آزمایش نشده و نسبت به کارایی آن برای کلاس II شکمی وجود داشته باشد، لازم است آزمون مقاومت ولتاژ طبق مقررات IEC 364-6 در مورد آن انجام شود.

یادآوری ۵ - محفظه عایقی تجهیزاتی که برای احراز کلاس II در تجهیزات به کار می رود، نباید اثری نامناسب بر روی نحوه کار تجهیزات داخل آن (برای مثال خنک شدن) باقی گذارد.

یادآوری ۶ - نصب و استقرار تجهیزاتی که از محفظه عایقی برای احراز کلاس III استفاده می کنند باید به نحوی انجام شود که خللی به درجه حفاظت آن وارد نشود.

### ۶۳۳-۴- حفاظت در برابر تماس غیر مستقیم اگر محیط غیر هادی (عایق) باشند

### ۶۳۳-۳-۰- پیشگفتار

یادآوری ۱ - علاوه بر عایق بودن محیط، شرایط دیگری هم باید وجود داشته باشند تا محیط از نظر حفاظت در برابر تماس غیر مستقیم، ایمن باشد. درباره این مسایل صحبت خواهد شد اما برای سادگی، در این مرحله فقط عایق بودن محیط عنوان می شود.

روش ایجاد ایمنی با استفاده از محیطهای عایق: به تدریج اهمیت خود را از دست داده است. علت این است که شرایط لازم برای قبول اینکه محیطی عایق می باشد، کمتر شده است و دلیل آن استفاده از مواد ساختمانی غیر عایق و استقرار تعداد بیشتری لوازم برقی در واحد سطح نسبت به سابق است. در زیر دیده خواهد شد که وجود تعداد بیشتری از لوازم برقی در واحد سطح، یکی از عواملی است که علیرغم عایق بودن محیط، ممکن است آن را مناسب برای این نوع حفاظت نداند (یادآوری بالا را ببینید). در هر حال چون به دلایل سستی در بعضی از نقاط دنیا هنوز هم از روش محیطهای عایق برای ایجاد ایمنی استفاده می شود، این روش از نظر IEC یک روش ایمنی شناخته شده باقی مانده است.

البته IEC به دلایل فنی و اقتصادی سعی در تعطیل آن کرده است، متهی یا روشی دیگر:

لازم است توجه شود که در کلاس بندی تجهیزات (بند ۶۲۰-۱)، تجهیزات کلاس (۰) فقط و فقط در محیطهای عایق قابل استفاده می باشند. با کم شدن این نوع محیطها، تا به حال چند بار در سطح IEC صحبت از حذف تجهیزات کلاس (۰) پیش آمده است اما انجام قطعی این کار، به بعد موکول شده است تا تعداد نقاطی که واجد شرایط می باشند باز هم کمتر شود. برای سرعت بخشیدن به این روال، IEC از همه کمیته های فنی خود، که در تهیه استانداردهای تجهیزات الکتریکی کار می کنند درخواست کرده است تا در حد امکان برای حذف لوازم کلاس (۰)، اقدام کنند. بدیهی است به محض اینکه لوازم کلاس (۰) از استانداردها حذف و دسترسی به این نوع تجهیزات ممکن نشود، حفاظت با استفاده از محیطهای عایق نیز از بین خواهد رفت. این بدان معنا نیست که با از بین رفتن لوازم کلاس (۰)، محیطهای عایق نیز بکلی از بین خواهند رفت. محیطهای عایق هر چند نادر، باقی خواهند ماند اما برای تأمین ایمنی در این محیطها باید از روشهای دیگری مانند استفاده از هادیهای حفاظتی استفاده شود. زیرا دیگر لوازم قابل استفاده در این محیطها مانند پریزهای دوکنتاکت (بدون اتصال زمین) و تجهیزات کلاس (۰) وجود نخواهند داشت. و برعکس استفاده از پریزهای سه کنتاکت و تجهیزات کلاس II در هر محیطی حتی محیط عایق، طبقه بندی آنرا از عایق به هادی تغییر خواهد داد و کلیه مقررات مربوط به یک محیط هادی باید در آن اعمال شود.

به یاد داشته باشیم که تجهیزات کلاس (۰) فقط و فقط در محیطهای عایق (موضوع این بند) قابل استفاده می باشند و در محیطهای دیگر و محیطهایی که بیشتر هادی می باشند تا عایق قابل استفاده نمی باشند.

ممکن است سؤال شود که این همه بحث درباره موضوعی که ظاهراً در سطح دنیا اگر از بین نرفته باشد، رو به نابودی است چه معنایی دارد.

متأسفانه به علل گوناگون که مهمترین آنها عبارتند از ندانم کاری اولیه، دنبال نکردن تحولات مقرراتی در نزد ملل صنعتی و گرانی نسبی تأسیسات با هادی حفاظتی، سبب شده است که در تأسیسات برقی کشور ما در حالی که ساختمانهای سستی شرایط محیطهای عایق را ندارند، از لوازم کلاس (۰) استفاده شود که برای استفاده کنندگان خطر آفرین و مرگبار می باشد.

اغلب ساختمانهای کشور ما به طور طبیعی محیطی هادی دارند که استفاده از لوازم کلاس (۰) در آنها به هیچ وجه مجاز نیست.

اشکال سیستمهای برقی ما در همین نکته نهفته است و تا وقتی که این مسأله شناخته و حلایی نشود برای رفع آن نیز اقدام نخواهد شد.

### ۶۲۲-۳-۱- خطرات استفاده از تجهیزات مختص محیطهای عایق در محیطهای هادی

آشنایی با خطرات استفاده از تجهیزات مخصوص محیطهای عایق در محیطهای هادی در واقع شناخت وضعیتی است که ما در ایران با آن روبرو هستیم. البته هستند کسانی که با شناخت خطرات، با طیب خاطر از سیستمهای با هادی حفاظتی (PE) استفاده می کنند ولی بیشتر مردم از این مسایل بی خبرند و در معرض برقگرفتگی قرار دارند. شکل ۶۲۲-۴ یک محیط هادی را که در آن از لوازم مخصوص محیطهای عایق استفاده شده است نشان می دهد. تجهیزات مخصوص محیطهای عایق عبارتند از آنهایی که اتصال به هادی حفاظتی در آنها وجود ندارد (کلاس ۰) و پریزهای مورد استفاده در آنها نیز دارای فقط دو کنتاکت می باشند. در این محیطها می توان از لوازم کلاس II استفاده کرد ولی ما در بحث خود باید حائتهای خطرناک را مطالعه کنیم. در فصل سوم ممکن است انواع مشابه شکل ۶۲۲-۴ وجود داشته باشد ولی در اینجا برای تسلسل صحیح مسایل لازم است مطلب یک بار دیگر تکرار شود. به سادگی دیده می شود که کل حفاظت در برابر برقگرفتگی به عهده (basic insulation) یا عایقبندی اصلی است و اگر این عایقبندی به هر علت خراب شود و بین فاز و بدنه هادی دستگاه اتصالی برقرار شود، از طریق بدن انسان و زمین هادی مدار بسته شده و برقگرفتگی پیش خواهد آمد.



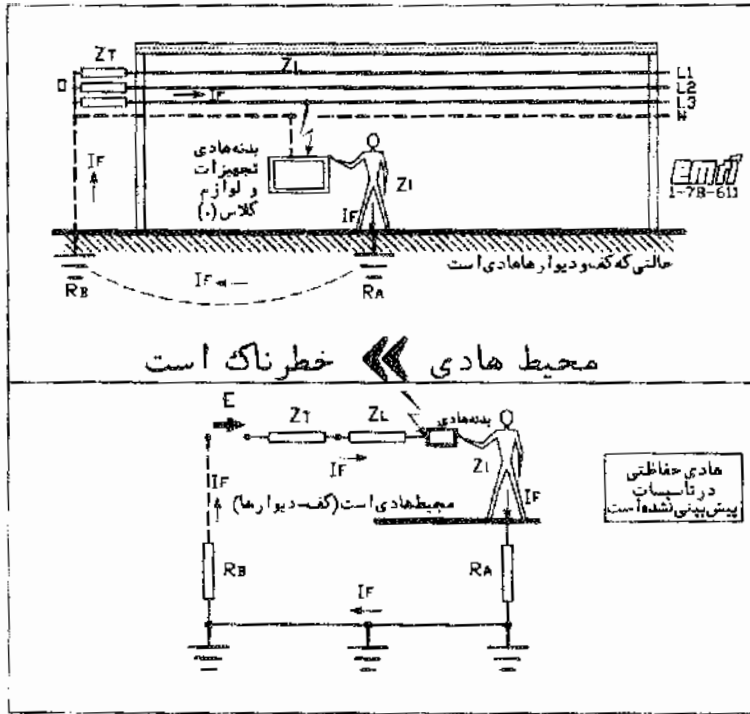

## محیط هادی « خطرناک است

شکل ۶۲۲-۴: نتیجه استفاده از تجهیزات کلاس (۰) در محیطهای هادی برقگرفتگی است

### ۶۲۲-۳-۲- محیط عایق چگونه ایجاد ایمنی می کند

شکل ۶۲۲-۵: دیاگرام آن نشان می دهد که چگونه عایق بودن محیط مانع عبور جریان برق می شود که بدن انسان قسمتی از زنجیره مسیر آنرا تشکیل می دهد. البته فقط محیط عایق برای برقراری ایمنی کافی نمی باشد. اگر دو دستگاه از لوازم نصب شده در یک محیط عایق که از دو فاز مختلف تغذیه می کنند در عین حال دچار خرابی عایق بندی شوند و فاصله آنها به طوری باشد که انسان بتواند در عین حال با هر دوی آنها در تماس باشد، خطر برقگرفتگی بسیار شدید خواهد بود (U). اگر یک دستگاه از لوازم نصب شده در یک محیط عایق نزدیک به یک بدنه هادی یگانه باشد به طوری که بدنه های هر دوی آنها را بتوان در عین حال لمس نمود، این بار نیز خطر برقگرفتگی وجود خواهد داشت متهی ولتاژ تماس به جای U برابر با U خواهد شد. پس علاوه بر عایق بودن محیط لازم است وسایل برقی خارج از دسترس یکدیگر باشند و همین طور بین وسایل برقی و بدنه های هادی یگانه نیز همین شرط برقرار باشد یا اینکه لوله کشی بدنه یگانه در مرز ورود به محیط عایق به کمک قطعات عایق (مثلاً پوشش عایق) از قسمتهای در تماس با زمین مجزا شود. یادآوری بند ۶۲۲-۳-۰ را ببینید.

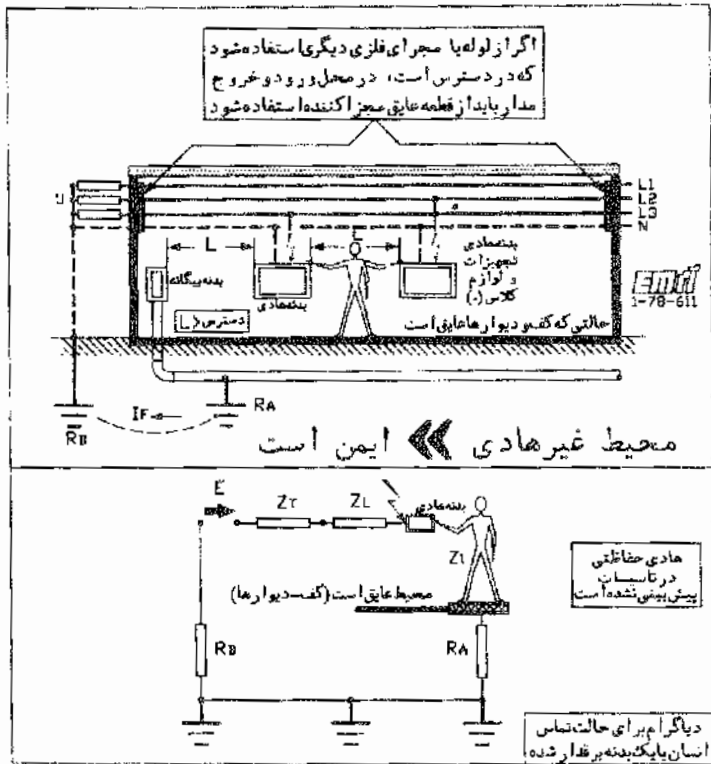

شکل ۲۲-۵ شرایط تأمین ایمنی به کمک محیط عایق با استفاده از تجهیزات کلاس (۰)

یک بار دیگر متذکر می شود که فقط با شناختن خطرات مرگبار استفاده از مقررات مربوط به محیطهای عایق در محیطهای هادی (عادی) است که ممکن خواهد بود هر چه زودتر سیستمهای برقی کشور را با به کارگیری اقدامات لازم به صورت انتخاب روشهای سیستم TN (یا TT)، بی خطر نمود.

### ۲۲-۳-۳- مسائلی که باید برای تأمین ایمنی در محیطهای عایق رعایت شوند.

برای ایجاد ایمنی کامل در محیطهای عایق لازم است موارد زیر رعایت شوند. از نظر کامل بودن مطالب، مسائلی

که قبلاً درباره آنها به تفصیل بحث شده است در اینجا دوباره فهرست وار ذکر می شوند.

(۱) برای حفظ ایمنی در محیطهای عایق، افراد نباید بتوانند در آن واحد یا اجزای زیر تماس برقرار کنند:

- دو بدنه هادی مربوط به تجهیزات ؛
- یک بدنه هادی مربوط به تجهیزات و یک بدنه هادی بیگانه .

(برای بحث درباره موارد بالا، ۲۲-۳-۲ را ببینید)

موارد بالا هنگامی برآورده شده تلقی می گردند که فاصله نسبی بدنه های هادی از هم یا از بدنه های ییگانه یا فاصله نسبی بدنه های ییگانه از هم، از ۲ متر کمتر نباشد. اگر تجهیزات فوق یعنی بدنه های هادی و بدنه های ییگانه در خارج از دسترس قرار گرفته باشند فاصله ۲ متر را می توان به ۱،۲۵ متر تقلیل دارد.

یادآوری ۱ - با توجه به لزوم رعایت حریم ۲ متر یا ۱،۲۵ متر بین انواع مختلف از بدنه های هادی از یک طرف و رشد طبیعی تعداد لوازم مورد استفاده در یک فضا از طرف دیگر، رعایت خواسته فوق در بعضی موارد ناممکن شده و سبب عدم امکان استفاده از این نوع روش حفاظتی می گردد.

- با نصب موانع بین بدنه های هادی و بدنه های ییگانه به نحوی که فواصل بین بدنه های مختلف به مقداری که در بالا گفته شده است ازدیاد یابد. این موانع نباید به زمین یا به بدنه های ییگانه وصل شوند و نا جایی که ممکن است باید از مواد عایق ساخته شده باشند.

- عایق بندیها و تریانی که برای بدنه های هادی ییگانه داده می شوند (پوشن ذکر شده در بند ۲۲-۳) باید دارای استحکام مکانیکی کافی بونه و بتوانند آزمون ولتاژی به مقدار ۲۰۰۰ ولت را تحمل نمایند. در این آزمون نشست جریان در بهره برداری عادی نباید از یک میلی آمپر تجاوز کند.

(۲) در محیطهای عایق نباید هادی حفاظتی (PE) وجود داشته باشد.

(۳) مقاومت، کفها و دیوارهای عایق در هر نقطه اندازه گیری (طبق خواسته های IEC 364-6) نباید از مقادیر زیر کمتر باشد:

- ۵۰ کیلو اهم، در مواردی که ولتاژ اسمی تاسیسات از ۵۰۰ ولت بیشتر نباشد.
- ۱۰۰ کیلو اهم، در مواردی که ولتاژ اسمی تاسیسات از ۵۰۰ ولت بیشتر باشد.

یادآوری ۲ - برای تأمین ایمنی در محیطهای عایق لازم است نکات عدیده دیگری را رعایت نمود که توصیه می شود برای آشنایی با آنها به مدارک IEC 364-41 مراجعه شود.

#### ۶۲۲-۴- حفاظت در برابر تماس غیر مستقیم با استفاده از همبندی همولتاژ کننده بدون اتصال به زمین

حفاظت با استفاده از همبندی همولتاژ کننده تأمین می شود ولی بدون اتصال به زمین که در سیستمهای با هادی حفاظتی انجام می شود. این سیستم بسیار شبیه سیستم قبلی یعنی حفاظت با استفاده از محیط غیر هادی (عایق) می باشد (۶۲۲-۳) با این تفاوت که در سیستم قبلی با ایجاد فاصله بین بدنه های هادی و ییگانه از تماس همزمان با آنها جلوگیری می شود ولی در سیستم مورد بحث، برای جلوگیری از خطر، همه بدنه ها همبندی می شوند ولی به زمین وصل نمی شوند. این سیستمها ممکن است دارای کف عایق باشند که در همبندی شرکت داده می شود ولی به زمین متصل نیست. نکته اخیر ممکن است به هنگام ورود یا خروج افراد به محیط، خطر آفرین باشد به این معنی که یک پای فرد روی کف هادی که در اثر خرابی عایق بندی برقرار شده است قرار گیرد و پای دیگر وی در بیرون از محوطه، روی کف

معمولی که وصل به زمین است مستقر شود. شکل ۶-۶۲۲ نحوه انجام اتصالات با استفاده از پریزهای سه کنتاکت را نشان می دهد. در هر حال، موارد استفاده از این نوع حفاظت بسیار نادر است.

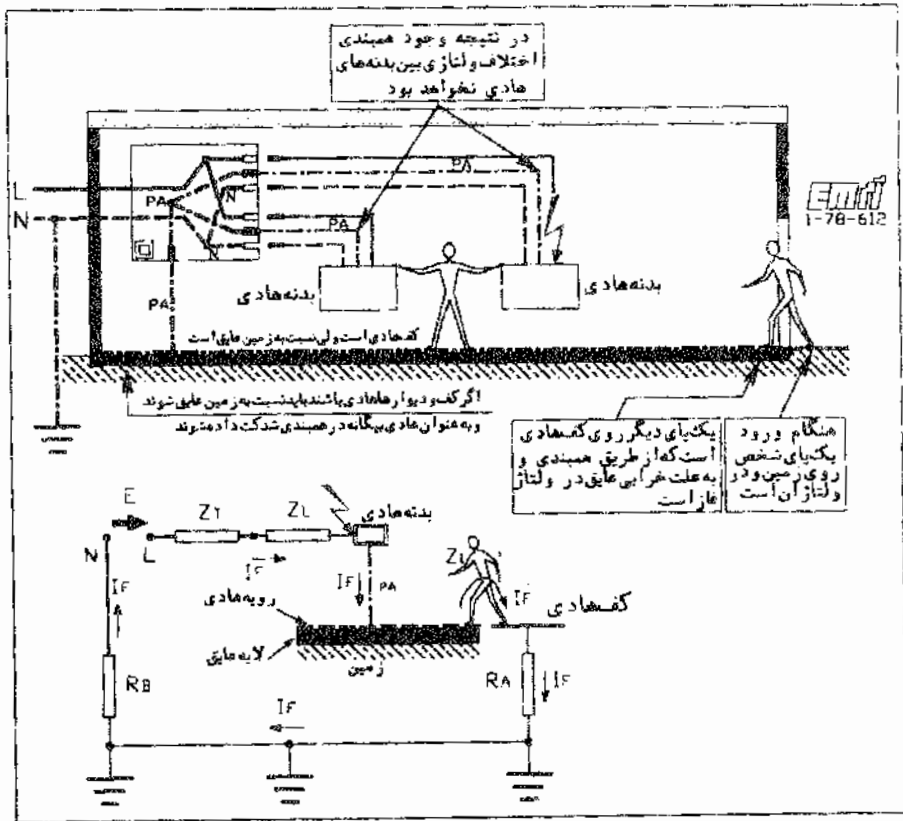

شکل ۶-۶۲۲ حفاظت در برابر تماس غیر مستقیم با استفاده از همولتاژ کتنه بدون اتصال به زمین

یادآوری - برای تأمین ایمنی در محیطهای عایق با همبندی همولتاژ کتنه نکات دیگری وجود دارند که توصیه می شود برای آشنایی با آنها به مدارک IEC 364-41 مراجعه شود.

### ۶۲۲-۵- حفاظت در برابر تماس غیر مستقیم با ایجاد جدایی الکتریکی

۶۲۲-۵-۱- کلیات

حفاظت با ایجاد جدایی الکتریکی یعنی استفاده از مدارى که از یک سیستم زمین شده (TN-IT) تغذیه نمی کند و بدنه های هادی آن نیز اتصال الکتریکی عملی با زمین ندارند ولی با یکدیگر در همبندی می باشند. در این شرایط وصل یکی از هادیهای برقرار با بدنه هادی، سبب ایجاد برقگرفتگی نمی کند.

این روش حفاظتی باید با مقررات زیر مطابقت نماید:

### ۶۲۲-۵-۱- مسایل اصلی که باید در مورد حفاظت با ایجاد جدایی الکتریکی رعایت شوند

سیستمهای حفاظت با ایجاد جدایی الکتریکی، به دو بخش تقسیم می شود:

- سیستمهایی که فقط یک وسیله یا دستگاه را تغذیه می کنند.

- سیستمهایی که چندین وسیله یا دستگاه را تغذیه می کنند.

یادآوری - توصیه می شود قاعده زیر مراعات شود:

- حاصلضرب ولتاژ اسمی در طول مدار (به متر) از عدد ۱۰۰۰۰۰ تجاوز نکند و در عین حال

-- طول مدار از ۵۰۰ متر بیشتر نشود.

در هر حال بسته به نوع سیستم، لازم است کلیه شرایط زیر رعایت شوند:

(۱) مدار یا مدارها باید از طریق یک منبع جداکننده تغذیه شوند:

- یک ترانسفورماتور جداکننده:

- یک منبع جریان که درجه ایمنی آن معادل ترانسفورماتور جداکننده فوق باشد.

برای مثال موتور ژنراتوری که سیم پیچهای آن دارای همان درجه جدایی باشند.

منابع قابل حمل باید با توجه به بند ۶۲۲-۲ (تجهیزات کلاس II) انتخاب و نصب شوند.

منابع نصب ثابت باید:

- یا با توجه به بند ۶۲۲-۲ (تجهیزات کلاس II) انتخاب و نصب شوند.

- و یا خروجی آن نسبت به ورودی و محفظه دارای عایقندی مطابق بند ۶۲۲-۲ باشد.

اگر این منبع چند وسیله را تغذیه کند، بدنه های هادی آنها نباید به بدنه فلزی منبع وصل شوند.

(۲) ولتاژ مدار جداشده نباید از ۵۰۰ ولت بیشتر باشد.

(۳) قسمتهای هادی مدار جدا شده نباید در هیچ نقطه ای به یک مدار دیگر یا زمین وصل شوند.

برای پیشگیری از امکان اتصال به زمین، لازم است به عایقندی اینگونه اجزاء نسبت به زمین مخصوصاً کابلهای قابل

انعطاف، توجه شود.

(۴) کابلهای قابل انعطاف باید در تمامی طول آنها قابل رویت باشند.

(۵) توصیه می شود برای مدارهای جدا شده، از سیمکشی مخصوص استفاده شود اما اگر انجام این کار ممکن نباشد

می توان از کابلهای چندرشته ای بدون هرگونه پوشش یا غلاف فلزی یا هادیهای عایقدار در لوله ها یا مجراهای عایق

دیگر استفاده شود به شرطی که ولتاژ اسمی آنها از بالاترین ولتاژ اسمی که ممکن است پدید آید کمتر نباشد و هر یک از

مدارها در برابر اضافه بار حفاظت شده باشند.

## ۶۶۲-۶- نتیجه گیری کلی درباره حفاظت بدون استفاده از قطع خودکار مدار

پس از آشنایی با سیستمهای حفاظت در برابر تماس غیرمستقیم بدون استفاده از قطع خودکار اینک می توان نتیجه گیری زیر را انجام داد:

(۱) سیستمهای حفاظت بدون استفاده از هادیهای حفاظتی (PF) سیستمهای مخصوصی هستند که از آنها به ندرت استفاده می شود.

(۲) تجهیزات کلاس II (۲-۶۲۲) نمی توانند پایه گذار یک سیستم کامل حفاظتی باشند، زیرا در حال حاضر همه لوازم برقی را نمی توان از نوع کلاس II ساخت. ولی استفاده از آنها در هر یک از سیستمها، به طور کلی می تواند به ایمنی کمک کند.

(۳) سیستم حفاظت با استفاده از محیط عایق (۳-۶۲۲) در اوایل ظهور برق در زندگی بشر، بسیار متداول بود و شاید در محیطهای غیرعایق (هادی) هم از آن استفاده می شد. البته در محیطهای هادی خیلی زود سیستمهای با هادی حفاظتی (PE) جای آنها را گرفتند اما در محیطهای عایق تا به امروز هم استفاده می شوند اما بیشتر در تأسیسات موجود که آنها هم رو به زوال اند.

متأسفانه در کشور ما تا امروز هم از این سیستم استفاده می شود گو اینکه محیطهای ما عایق نیستند.

(۴) سیستم حفاظت با استفاده از همبندی همولتاژکننده بدون اتصال به زمین (۴-۶۲۲) سیستمی است که امروزه مورد استفاده چندانی ندارد. این سیستم، با سیستم حفاظت با استفاده از محیط عایق (۳-۶۲۲) قرابت نزدیک دارد. سیستمهای مورد بحث را با یکدیگر مقایسه کنید.

(۵) از سیستم حفاظت با ایجاد جدایی الکتریکی (۵-۶۲۲) تا حدودی استفاده می شود. این سیستم و سیستم حفاظت با استفاده از همبندی همولتاژکننده بدون اتصال به زمین (۴-۶۲۲) به هم نزدیک کند که توصیه می شود آنها را با یکدیگر مقایسه کنید. با وجودی که حفاظت در سیستمهای این بخش "بدون قطع خودکارمدار" معرفی شده است، در یک مورد، قطع خودکار مدار مقرر شده است (بند ۵-۶۲۲-۲ را ببینید).

موارد استفاده از این سیستم ممکن است در محیطهای نمناک و تر، برای راه اندازی ابزار کار یا در شرایط عادی برای مصارف ایمن یا اضطراری باشد.

## ۶۶۳- حفاظت دو برابر هر دو نوع تماس مستقیم و غیرمستقیم

### ۶۳۰- پیشینه

روشهایی که قادر به تأمین ایمنی هم در برابر تماس مستقیم و هم در برابر تماس غیرمستقیم باشند، در حال حاضر محدود می شوند به آنهایی که یا از ولتاژ خیلی پایین و یا از محدود کردن انرژی تخلیه الکتریکی استفاده می کنند. در حال حاضر در مورد مقررات حفاظت با روش محدود کردن انرژی تخلیه الکتریکی توافق شده است. بنابراین روشهایی که از ولتاژ خیلی پایین استفاده می کنند، استفاده کرد.

در عمل از روشهای مورد بحث، در تأسیسات ساختمانهای عمومی بسیار کم استفاده می شود.

در اینجا فقط اصول کلی مطرح می شوند.

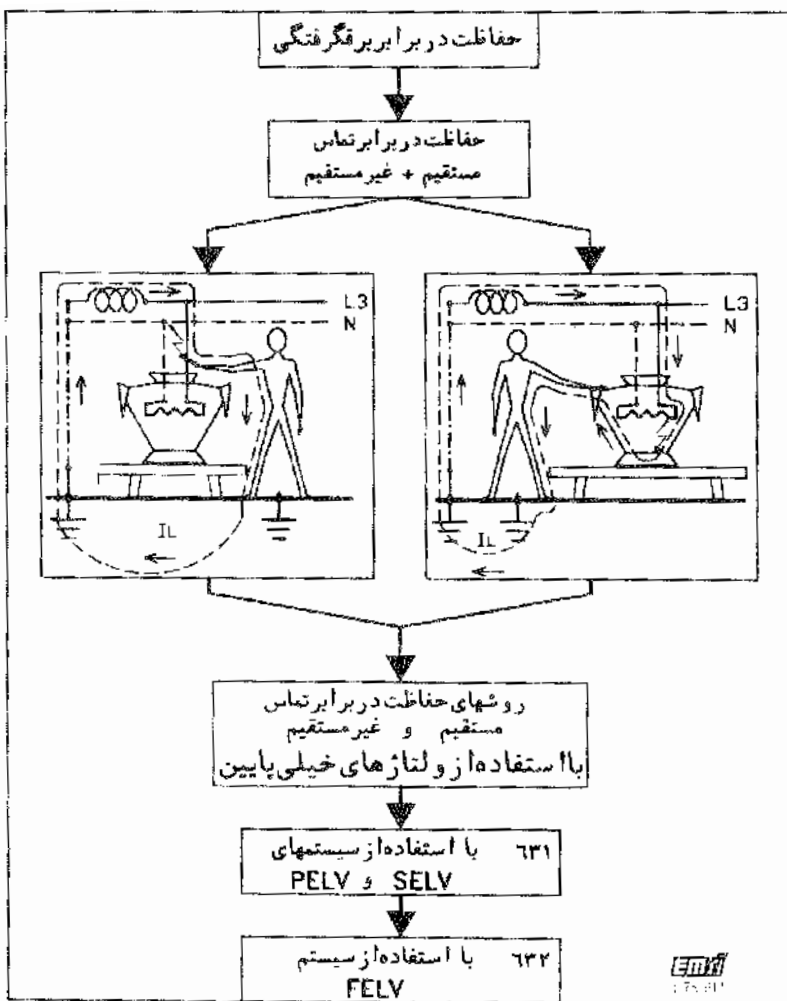

شکل ۱-۳۰- روشهای حفاظت در برابر هر دو نوع تماس - مستقیم و غیر مستقیم

### ۱-۶۳۰- کلیات

IEC سه نوع ولتاژ خیلی پایین را مشخص نموده است که در زیر نام اختصاری و کامل آنها ذکر می شود. قبلاً نیز گفته شده بود که IEC توضیحی برای علت انتخاب نام های اختصاری ارائه نمی دهد، ولی در این مورد علت انتخاب آنقدر بارز است که احتیاج به توضیح ندارد:

Safety Extra Low Voltage = SELV یا ولتاژ خیلی پایین ایمنی

Protective Extra Low Voltage = PELV یا ولتاژ خیلی پایین حفاظتی

Functional Extra Low Voltage = FELV یا ولتاژ خیلی پایین عملیاتی

جدول ۶ - ۴ خلاصه سیستم‌های ولتاژهای بسیار پایین (SELV، PELV و FELV)

نام	منابع و مدارها	رابطه باز زمین
SELV SAFETY EXTRA LOW VOLTAGE	تراانسفور ماتور مجزا کننده این یا منبع معادل آن، مدارهای با جدایی حفاظتی	مدارها بدون اتصال به زمین می‌باشند بدنه‌های هادی نباید در آینده به زمین اتصال داده شوند
PELV PROTECTIVE EXTRA LOW VOLTAGE	تراانسفور ماتور مجزا کننده این یا منبع معادل آن، مدارهای با جدایی حفاظتی	از مدارهای با اتصال به زمین می‌توان استفاده کرد. بدنه‌های هادی می‌توانند به زمین وصل باشند
FELV FUNCTIONAL EXTRA LOW VOLTAGE	منابع تغذیه این نیستند مدارها بدون جدایی حفاظتی می‌باشند	از مدارهای با اتصال به زمین می‌توان استفاده کرد. بدنه‌های هادی باید به هادی حفاظتی مدار اولیه وصل شوند. وصل مدارهای (ELV) مجهز به هادی حفاظتی، مجاز می‌باشد.

۱-78-613

ن = با اتصال به زمین ؛ NS = این بودن منبع اثر اسی نیست ؛ S = منابع باید این باشند ؛ GI = بدون اتصال به زمین

### ۶-۳۱- حفاظت با استفاده از SELV و PELV

در موارد زیر حفاظت در برابر برق‌گرفتگی انجام شده به حساب می‌آید.

- ولتاژ اسمی سیستم از باند I طبق استاندارد IEC 449 تجاوز نکند.

- منبع ولتاژ یکی از منابع ذکر شده در بند ۱-۳۱ تا ۱-۳۳ SELV (بدون اتصال زمین) و بند ۱-۳۱ تا ۱-۳۳ PELV (با اتصال زمین) باشد.

- بقیه خواسته‌های ذکر شده در این بخش

در زیر خواسته‌های عمومی برای سیستم‌های SELV و PELV گفته شده است و متعاقباً بقیه خواسته‌ها نیز گفته خواهد شد.

یادآوری ۱ - اگر منبع تغذیه از ولتاژ بالاتر اتوترانسفورماتور یا پتانسیومتر یا وسایل الکتریکی و مانند آنها باشد، مدار ولتاژ

خیلی پایین ادامه مدار ولتاژ بالا به حساب آمده و حفاظت آن باید مانند مدار با ولتاژ بالا انجام شود.

یادآوری ۲ - برای بعضی موارد ممکن است لازم باشد ولتاژهای پایین تری انتخاب شوند.



### ۶۳۱-۱- منابع SELV (بدون اتصال زمین)

این منابع ممکن است یکی از انواع زیر باشد:

(۱) یک ترانسفورماتور ایمنی با دو سیم پیچی مستقل که بین اولیه و ثانویه آن پرده فلزی وجود دارد و طبق استاندارد IEC 742 ساخته شده باشد.

(۲) یک منبع جریان که درجه ایمنی آن با ترانسفورماتور ایمنی برابر باشد. مانند موتور - ژنراتوری که دارای عایق‌بندی معادل باشد.

(۳) یک منبع جریان (مانند باتری) یا منبع دیگری که مستقل از ولتاژ بالاتر باشد (مانند دیزل - ژنراتور).

(۴) بعضی منابع مخصوص جریان به شرطی که با استانداردهای ساخت خود مطابقت داشته و حتی در مواردی که در آنها اتصالاتی داخلی پیش آید، مقدار ولتاژ در مدار SELV از باند I تجاوز نکند. ولتاژ مدار می تواند از مقدار مجاز تجاوز کند به شرطی که به محض تماس مستقیم یا غیر مستقیم، ولتاژ خروجی به مقدار مجاز تنزل کند.

### ۶۳۱-۲- منابع PELV (با اتصال زمین)

(۱) منابع قابل حمل مانند یک ترانسفورماتور ایمنی یا موتور - ژنراتور باید به نحوی انتخاب و نصب شوند که با خواسته های حفاظت با استفاده از تجهیزات کلاس II یا عایق‌بندی مشابه مطابقت نماید. (بند ۶۲۲-۲ را ببینید).

### ۶۳۱-۳- خواسته های عمومی برای مدارهای SELV و PELV

#### ۶۳۱-۳-۱- قسمتهای برقرار مدارهای SELV و PELV

قسمتهای برقرار مدارهای SELV و PELV باید از نظر الکتریکی از سایر مدارها و از یکدیگر حداقل به اندازه یک ترانسفورماتور ایمن جداکننده مجزا باشند.

#### ۶۳۱-۳-۲- هادیهای مدارهای SELV و PELV

بهتر است هادیهای مدارهای SELV و PELV از سایر مدارها جدا باشند. اگر انجام این کار ممکن نباشد: باید یکی از موارد زیر مراعات شود:

- مدارهای SELV و PELV علاوه بر عایق‌بندی اصلی از داخل یک غلاف غیرفلزی عبور کنند؛
- هادیهای مدارهای با ولتاژهای مختلف بکمک یک پرده یا غلاف فلزی زمین شده از هم جدا شوند.
- مدارهای با ولتاژهای مختلف، می توانند با استفاده از رشته های یک کابل یا به صورت هادیهای جمعی از داخل یک مجرا عبور داده شوند به شرطی که هادیهای SELV و PELV به صورت انفرادی یا دسته جمعی نسبت به بالاترین ولتاژ موجود در مسیر، عایق‌بندی شده باشند.

#### ۶۳۱-۳-۳- پریزها و دوشاخه های مدارهای SELV و PELV

- پریزها و دوشاخه های مدارهای SELV و PELV باید با شرایط زیر مطابقت نمایند:
- دوشاخه ها را نباید بتوان داخل پریزهای مدارهای دیگر نمود؛

- پریزها نباید بتوانند چندشاخه های مدارهای دیگر را قبول کنند :
- پریزها نباید مجهز به هادیهای حفاظتی باشند.

#### ۶۳۱-۴- خواسته های خصوصی برای مدارهای SELV (بدون اتصال زمین)

##### ۶۳۱-۴-۱- قسمتهای برقدار

قسمتهای برقدار مدارهای SELV نباید به زمین یا به هادیهای حفاظتی مدارهای دیگر اتصال داده شوند .

##### ۶۳۱-۴-۲- بدنه های هادی

بدنه های هادی نباید عمداً به اجزای زیر اتصال داده شوند:

• زمین :

- هادیهای حفاظتی یا بدنه های هادی مدارهای دیگر :
- بدنه های بیگانه ، به استثنای مواردی که تجهیزات الکتریکی از نظر ساختاری باید در تماس با بدنه های بیگانه باشند . در این صورت باید اطمینان حاصل شود که این بدنه ها نخواهند توانست ولتاژهایی را که بیش از ولتاژ باند I یک است ، به خود بگیرند

##### ۶۳۱-۴-۳- حفاظت در برابر تماس مستقیم

اگر ولتاژ اسمی از ۲۵ ولت مؤثر در جریان متناوب یا ۶۰ ولت بدون ترموج (ripple free) جریان مستقیم تجاوز کند، معمولاً "حفاظت در برابر تماس مستقیم الزامی نخواهد بود، اما در صورت وجود بعضی شرایط خارجی حفاظت در برابر تماس مستقیم باید به یکی از دو روش زیر تأمین شود :

- پیش بینی موانع یا با پوششی که درجه حفاظتی آن حداقل برابر با IPXXB باشد، یا
  - دارای عایق بندی باشد که در برابر ولتاژ آزمونی ۵۰۰ ولت جریان متناوب مؤثر ، یک دقیقه استقامت کند .
- اگر ولتاژ اسمی از ۲۵ ولت مؤثر در جریان متناوب یا ۶۰ ولت بدون ترموج جریان مستقیم تجاوز نکند، حفاظت در برابر تماس مستقیم جز در بعضی شرایط خارجی الزامی نمی باشد.

#### ۶۳۱-۵- خواسته های خصوصی برای مدارهای PELV (با اتصال زمین)

در مواردی که مدارها دارای اتصال به زمین بوده یا داشتن SELV لازم نباشد (بند ۳۳۱-۵) ، شرایط زیر باید برقرار شود .

##### ۶۳۱-۵-۱- حفاظت در برابر تماس مستقیم

حفاظت در برابر تماس مستقیم باید به یکی از دو روش زیر تأمین شود:

- پیش بینی موانع یا با پوششی که درجه حفاظتی آن حداقل برابر با IPXXB باشد، یا
- دارای عایق بندی باشد که در برابر ولتاژ آزمونی ۵۰۰ ولت جریان متناوب مؤثر ، یک دقیقه استقامت کند .

### ۶۳۱-۵-۲- عدم لزوم حفاظت در برابر تماس مستقیم

اگر تجهیزات در داخل حوزه اثر همبندی برای همونتاژ کردن باشد و ولتاژ اسمی از مقادیر زیر تجاوز نکند، ایجاد حفاظت در برابر تماس مستقیم با توجه به بند ۶۳۱-۵-۱، لازم نخواهد بود:

- ۲۵ ولت مؤثر در جریان متناوب یا ۶۰ ولت جریان مستقیم بدون ترموج، هنگامی که تجهیزات به طور معمول فقط در محیطهای خشک مورد استفاده قرار می گیرد و انتظار نمی رود سطوح بزرگی از قسمتهای برقرار با بدن تماس حاصل کند.
- ۶ ولت مؤثر در جریان متناوب یا ۱۵ ولت جریان مستقیم بدون ترموج در همه موارد دیگر.

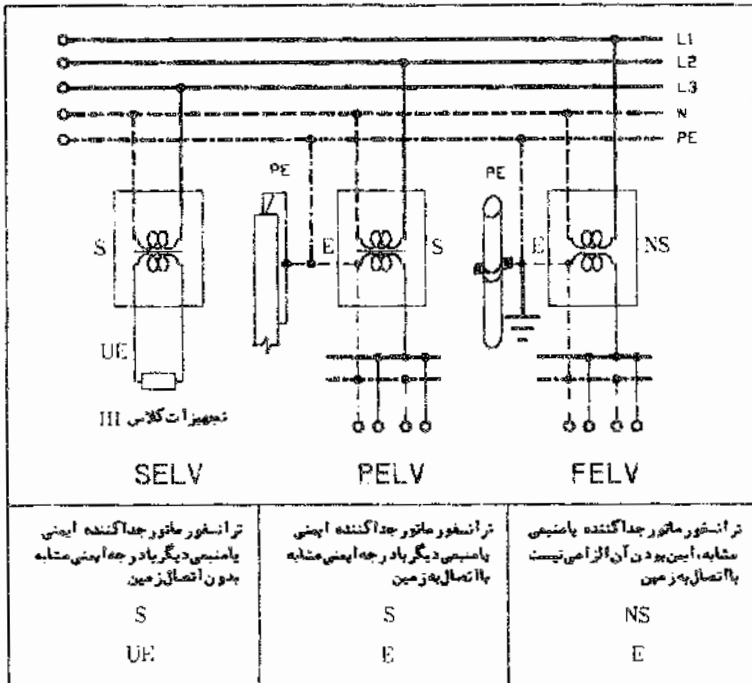

1-78-612

شکل ۱-۶۳۱ نحوه استفاده از سیستمهای SELV، PELV و FELV به صورت طرحواره

### ۶۳۲- سیستم FELV

#### ۶۳۲-۱- کلیات

در صورتی که برای کارهای عملیاتی (کنترل از راه دور، کار رله ها و مانند آن) از ولتاژهای بالاتر استفاده شود ولی همه مقررات مربوط به SELV و PELV رعایت نشده و رعایت آنها هم لازم نباشد، موارد زیر باید برای اطمینان نسبت به حفاظت در برابر تماسهای مستقیم و غیرمستقیم رعایت شوند:

#### ۶۳۲-۲- حفاظت در برابر تماس مستقیم

حفاظت در برابر تماس مستقیم باید با یکی از دو روش زیر انجام شود:

- با استفاده از حصار کشیها یا محفظه ها ؛

- با استفاده از عایق بندی که با حداقل ولتاژ آزمون مدار اولیه مطابقت دارد .

در مواردی که مدارهای FELV قادر به تحمل این ولتاژ نباشند، عایق بندی بدنه های در دسترس تجهیزات باید در حین نصب تقویت شود تا حدی که بتواند در برابر ولتاژ آزمون ۱۵۰۰ ولت متناوب مؤثر استقامت کند .

#### ۶۳۲-۳- حفاظت در برابر تماس غیر مستقیم

حفاظت در برابر تماس غیر مستقیم باید با یکی از دو روش زیر انجام شود:

- بدنه های هادی تجهیزات FELV به هادی حفاظتی مدار اولیه وصل شود به شرط اینکه این مدار تابع یکی از روشهای قطع خودکار مدار طبق بخش ۶۲۱ باشد . این امر مانع وصل یکی از هادیهای برقدار FELV به هادی حفاظتی مدار اولیه نخواهد شد یا .

- بدنه های هادی تجهیزات FELV به هادی همبندی همولتاژ کتنده مدار اولیه که زمین نشده است، وصل شود . از این روش در مواردی استفاده می شود که مدار اولیه با روش حفاظتی جدایی الکتریکی طبق بند ۶۲۲-۵ حفاظت می شود.

#### ۶۳۲-۴- پریزها و دوشاخه های مدارهای FELV

پریزها و دوشاخه های سیستمهای FELV باید با شرایط زیر مطابقت نمایند:

- دوشاخه ها را نباید بتوان داخل پریزهای مدارهای دیگر نمود ؛

- پریزها نباید بتوانند چندشاخه های مدارهای دیگر را قبول کنند.

#### ۶۳۲-۵- نکات اضافی در مورد سیستمهای SELV و PELV و FELV

- برای مقررات کامل مربوط به SELV، PELV و FELV به IEC 364-4-411 مراجعه شود.

- موارد استفاده از SELV برای مثال استخرهای شنا و محیطهای نمناک (IEC 364-701, 7028306)

- موارد استفاده از FELV برای مثال مدارهای ارتباطات و کنترل .

## فصل ششم حفاظت در برابر برق‌گرفتگی

**پیوست ۱ - بخشی توجیهی درباره اجزای تشکیل دهنده زمین و نقش آنها در برق‌گرفتگی**

### 6PI - ۰ - کلیات

آشنایی با وضعیتی که هنگام قرار گرفتن بدن انسان در مدار برق‌گرفتگی پیش می‌آید و مطالعه آن، بسیار مهم است زیرا همین مسایل عوامل عمده در سازماندهی سیستمهای برقی و روشهای حفاظتی می‌باشد. شکل 6PI-۱، طرحواره وضعیتی را نشان می‌دهد که آماده ایجاد برق‌گرفتگی برای فردی است که در محیط ایستاده است. در این شکل، فردی نشان داده شده است که با هیچ یک از اجزای سیستم برقی در تماس نیست با این وجود مقاومت‌های نشان داده شده در شکل، حاضر می‌باشند. مقاومتها و ولتاژهای نشان داده شده طبق IEC می‌باشند.

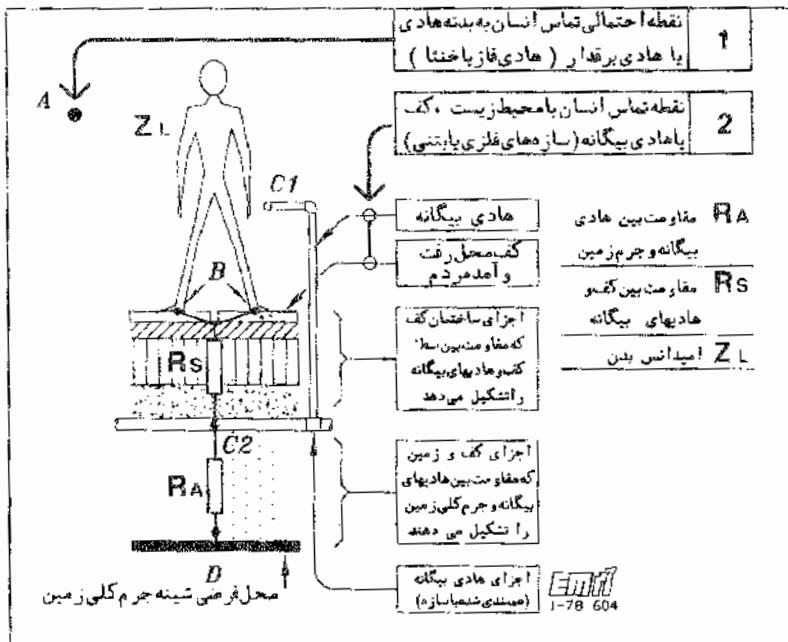

شکل 6PI-۱ وضعیت فیزیکی در قبل از بروز برق‌گرفتگی - ساختار مقاومتها

در این پیوست برق‌گرفتگی در ۴ حالت و به قرار زیر مورد بررسی قرار گرفته است:

دو حالت مربوط به "تماس مستقیم" و دو حالت دیگر مربوط به "تماس غیرمستقیم" است.

در دو حالت مربوط به "تماس مستقیم"، از یک طرف انسان با یک هادی برقدار به صورت "مستقیم" در تماس است و از طرف دیگر.

حالت ۱ - انسان با سطح زمین در تماس است (سیستم سالم است 6P1-۲).

حالت ۲ - انسان با هادی بیگانه در تماس است (سیستم سالم است 6P1-۲).

در دو حالت مربوط به "تماس غیرمستقیم"، از یک طرف انسان با یک بدنه هادی برقدار شده به صورت "غیرمستقیم" در تماس است و بدنه هادی خود از طریق هادی حفاظتی (PE) به منبع نیرو وصل است. بنابراین ولتاژهای 6P1-۴ چه انسان در تماس باشد چه نباشد، برخلاف شکل 6P1-۲، وجود دارند.

حالت ۳ - انسان با سطح زمین در تماس است (سیستم سالم نیست 6P1-۳).

حالت ۴ - انسان با هادی بیگانه در تماس است (سیستم سالم نیست 6P1-۳).

در مورد حالت‌های ۱ و ۲، برای توجه اتفاقاتی که ممکن است بروز کنند، توصیه می‌شود شکل‌های فصل سوم مخصوصاً شکل‌های ۲-۳۲۱ و ۳-۳۲۱ به دقت مطالعه شوند. در هر یک از این شکل‌ها طرحواره یک زنجیره از مدارهای که جریان برق زدگی از آن عبور می‌کند نشان داده شده است.

در مورد حالت‌های ۳ و ۴، با وارد شدن اپیدانس بدن فرد به صورت موازی با مداری که به زمین وصل است، (شکل 6P1-۳) ممکن است در مقدار ولتاژها تغییراتی پیدا شوند اما در شرایط عادی تفاوت زیادی بین دو حالت وجود نخواهد داشت زیرا مقاومت بدن، مقاومتهای کف و زمین با بدنه هادی بیگانه و غیره بسیار بیشتر از مقاومت اتصال بدنه‌های سیستم با زمین است.

## 6P1-۱ - حالت ۱ مدار برق‌گرفتگی شامل هادی برقدار، انسان، زمین است

شکل 6P1-۲. مسیر (A-B-C2-D)

-- یک دست فرد با یک قسمت برقدار در تماس است. (نقطه A، فاز L3)

- دست دوم فرد آزاد است و فقط از طریق یک یا هر دو پا با محیط زیست (کف) در تماس است. نقطه B

در شکل 6P1-۲، خلاصه حالت‌های ۱ و ۲ برق‌گرفتگی در "تماس مستقیم" نشان داده شده‌اند.

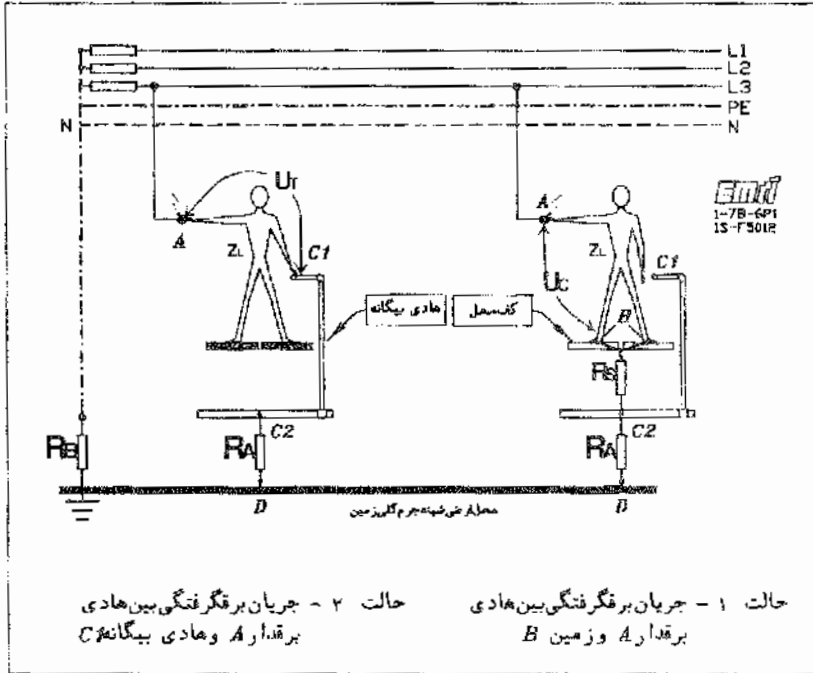

شکل ۲-6PI برق رفتگی در حالت‌های "تماس مستقیم"

در این حالت سه امپدانس مشخص وجود خواهد داشت :

- ۱- امپدانس بدن انسان ( $Z_L$ ) و ولتاژ دو سر این مقاومت که برابر  $U_C$  است و "ولتاژ تماس" نام دارد.
- ۲- مقاومت مصالح بنایی، بین بدن انسان (پاها) از کف تا هادیهای بیگانه ساختمان برابر  $R_S$  است و ولتاژ دو سر این مقاومت برابر است با  $U_S$ .
- ۳- مقاومت مصالح بنایی و خاک طبیعی بین هادیهای بیگانه تا شیبه فرضی "جرم کلی زمین". این مقاومت  $R_A$  نامیده می‌شود و در بحث سیستمهای الکتریکی از آن فراوان استفاده می‌شود و ولتاژ دو سر این مقاومت برابر است با  $U_A$ .

امپدانس کل بین دو نقطه مدار که از زنجیره این سه امپدانس تشکیل می‌شود عبارت خواهد بود از :

$$Z_L + R_S + R_A$$

و ولتاژ که ولتاژ اتصالی نامیده می‌شود، با افت ولتاژ روی هر سه این امپدانسها بصورت زیر خواهد بود:

$$U_T = U_C + U_S + U_A$$

### 6P1-۲ حالت ۲ مدار برقر فنگی شامل هادی برقدار - انسان - هادی بیگانه است.

شکل 6P1-۲ - مسیر (A-C1-C2-D)

- یک دست فرد با یک قسمت برقدار در تماس است. (نقطه A، فاز L3)  
 - دست دوم فرد برخلاف حالت قبل آزاد نیست بلکه با یک هادی بیگانه (لوله فلزی) در تماس است. (نقطه B)  
 در این حالت فقط دو امپدانس وجود دارند، زیرا امپدانس  $R_S$  با هادی بیگانه دور زده می شود و از مسیر خارج می گردد:

۱- امپدانس بدن انسان ( $Z_A$ ) و ولتاژ دو سر این امپدانس که برابر  $U_T$  است با نام "حداکثر ولتاژ تماس" شناخته می شود.  
 ۲- مقاومت مصالح بنایی و خاک طبیعی بین هادیهای بیگانه تا شبیه فرضی "جرم کلی زمین". این مقاومت  $R_A$  نامیده می شود و در بحث سیستمهای الکتریکی از آن فریوان استفاده می شود و ولتاژ دو سر این مقاومت برابر است با  $U_A$ .  
 امپدانس کل بین دو نقطه مدار که از زنجیره این دو امپدانس تشکیل می شود عبارت خواهد بود از:

$$Z_A + R_A$$

و  $U_T$  یا "ولتاژ اتصالی" از دو ولتاژ روی این امپدانسها تشکیل خواهد شد.

$$U_T = U_T + U_A$$

### 6P1-۳ حالت ۳ مدار برقر فنگی شامل بدنه هادی برقدار شده - انسان - زمین است.

شکل 6P1-۳ - مسیر (A-B-C2-D)

- یک دست فرد با یک قسمت برقدار در تماس است. (نقطه A، فاز L3 از طریق بدنه).  
 - دست دوم فرد آزاد است و فقط از طریق یک یا هر دو یا با محیط زیست (کف) در تماس است (نقطه B)  
 در این حالت، مانند حالت ۱، سه امپدانس وجود دارند:

$$Z_A + R_S + R_A$$

یادآوری ۱ - تفاوتی که بین حالت ۱ و حالت ۳ وجود دارد این است که حتی اگر انسان با بدنه هادی برقدار شده تماس نداشته باشد به علت وجود مادی حفاظتی PE و وصل بودن آن به زمین، ولتاژهای  $U_A$  و  $U_C$  و  $U_S$  و  $U_T$  و  $U_F$  وجود دارند (شکل 6P1-۳). با وارد شدن امپدانس بدن در زنجیره ای به مولزات زنجیره A-B-C2-D، که شامل امپدانسهای خطوط توزیع و ترانسفورماتور است، ممکن است تغییراتی در ولتاژها به وجود آید. ولی معمولاً به علت بالا بودن امپدانس بدن و دیگر امپدانسهای سری با آن، نسبت به امپدانس خطوط و غیره، این تغییرات ناچیز است.



یادآوری ۱ - برای بررسی بهتر مطالب توصیه می شود شکل‌های ۱-۳۴۱ و ۲-۳۴۱ مطالعه شوند.

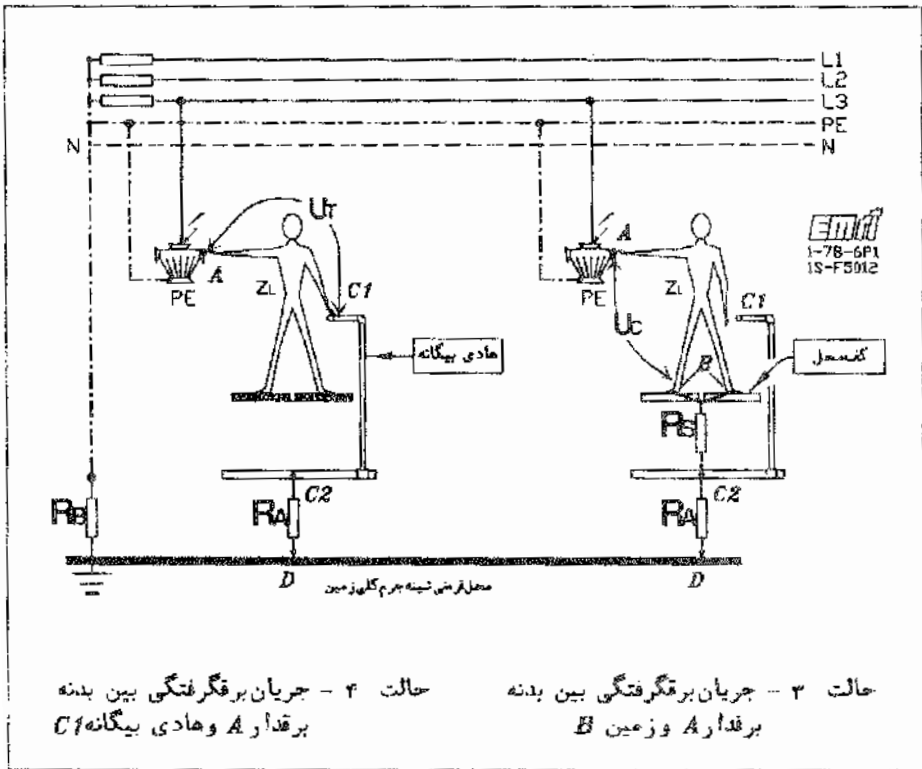

شکل ۲-6P1 برق گرفتگی در حالت‌های "تماس غیر مستقیم"

۲-6P1 حالت ۲ مدار برق گرفتگی شامل بدنه هادی برقدار شده - انسان - هادی بیگانه است.

شکل ۳-6P1 - مسیر (A-C1-C2-D)

- یک دست فرد با یک قسمت برقدار در تماس است. (نقطه A، فاز L3 از طریق بدنه).

- دست دوم فرد با یک هادی بیگانه (نوله فلزی) در تماس است. (نقطه C1)

در این حالت مانند حالت ۲، دو امپدانس وجود دارند:

$$Z_1 + R_1$$

یادآوری ذیل بخش ۲-6P1 در این مورد نیز صادقند.

## 6P1-5 -- حالت عمومی مدار برگرفتگی در حالت کلی

شکل 6P1-4، یک شکل کلی از حالت‌های است که در هنگام برگرفتگی ممکن است پیش آیند.

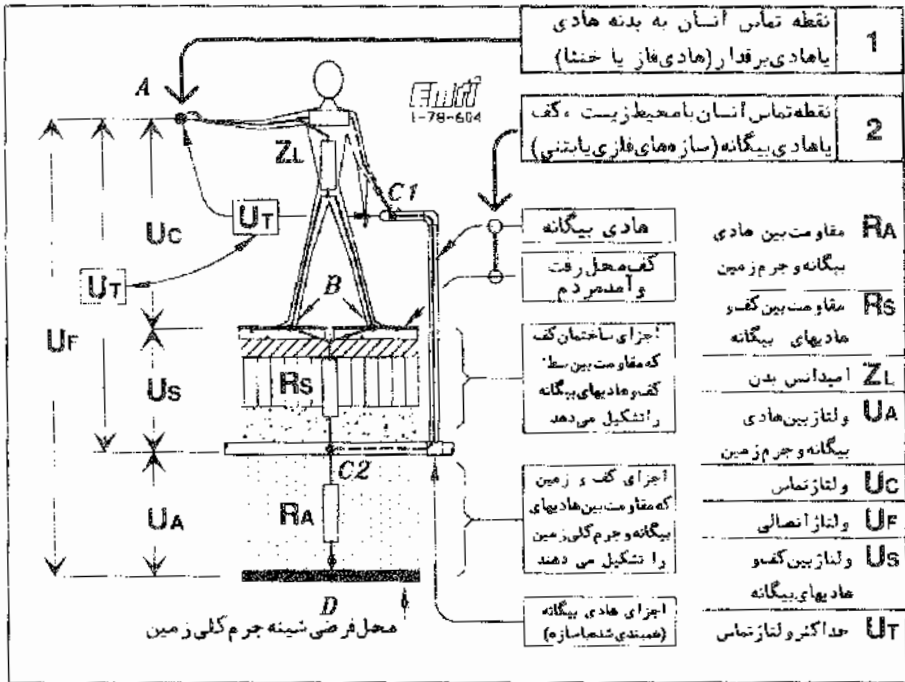

شکل 6P1-4 زنجیره مدار برگرفتگی - مقاومتها و ولتاژها

## 6P1-6 - دو نکته

یادآوری ۱ - همانطور که در 6P1-3 هم اشاره شده است، نباید تصور شود که ولتاژهای  $U_A$  و  $U_C$  و  $U_S$  و  $U_T$  و  $U$  همیشه پس از تماس انسان با قسمت برقدار و یا هادی بیگانه برقرار می‌شوند. ممکن است این ولتاژها در اثر بروز سازه یا هر اتفاق دیگری تشکیل شوند و اگر شخصی تحت تأثیر ولتاژ  $U_T$  یا ولتاژ  $U_C$  قرار گیرد و اگر مقدار آن از مقدار بی‌خطر یا مجاز ( $U_L$ ) تجاوز کند، دچار حالت برق‌زدگی شود.

یادآوری ۲ - در بعضی موارد نادر، با وارد شدن امپدانس بدن انسان ( $Z_L$ )، ممکن است تغییراتی در مقادیر ولتاژهای قبل از تماس انسان با آنها، پیدا شوند اما چون این امپدانس نسبت به سایر مقاومتها بزرگتر است معمولاً تغییرات پیش آمده در ولتاژها ناچیز می‌باشند.

## فصل ششم حفاظت در برابر برق‌فنگی

### پیوست ۲. نحوه تقسیم ولتاژ در طول هادی حفاظتی نسبت به زمین در صورت بروز اتصال کوتاه بین هادیهای فاز و حفاظتی در سیستم TN

#### 6P2-۱- کلیات

در بند ۶۲۱-۲ خواسته شده است که در سیستم TN، در حد امکان هادی حفاظتی (PE) با هادی مشترک حفاظتی (PEN) ، در مسیر عبور خطوط توزیع نیرو، به الکترودهای زمین اتصال داده شوند (3-1-413-IEC) این کار باعث خواهد شد در صورت بروز اتصالی بین یک هادی فاز و هادی حفاظتی، ولتاژ هادی حفاظتی و بدنه های هادی متصل به آن به زمین نزدیکتر شود و در نتیجه ولتاژ تماس یا ولتاژ برق‌فنگی نیز کمتر شود. در این پیوست دلایل این مسئله تشریح می شود.

#### 6P2-۱-۱- تقسیم ولتاژ در طول هادی حفاظتی در سیستم TN با یک اتصال به زمین در مبدأ

شکل 6P2-۱-۱ (۱)، طرحواره وضعیتی را نشان می دهد که در حالت پر خورد اتفاقی یک فاز با هادی حفاظتی، اتفاق می افتد. طبق شکل اتصالی در نقطه A بروز می کند و هادی حفاظتی فقط در شروع خط به زمین وصل است. از لحظه وقوع اتصالی تا عمل وسایل حفاظتی مدار و قطع برق، نحوه توزیع ولتاژ در طول هادیهای حفاظتی و فاز، نشان داده شده اند. فرض بر این است که سطح مقطع هادی حفاظتی و هادی فاز برابرند. اگر سطح مقطع هادی حفاظتی (مانند بیشتر کابلها که هادی حفاظتی بختا در آنها نصف هادی فاز است) کوچکتر از هادی فاز باشد، ولتاژ هادی حفاظتی/بختا بیشتر از حالت نشان داده شده خواهد بود یعنی از نظر برق‌فنگی وضع وخیمتر است.

ولتاژ بدنه های هادی نسبت به زمین به طرف راست از نقطه اتصالی ( $A_R$ ) ثابت و برابر با نصف ولتاژ بین فاز و ختا خواهد بود در حالی که به طرف چپ از این نقطه A ( $B_1, C_1$ )، ولتاژ به تدریج در طول خط از نصف  $U_0$  تا صفر افت خواهد کرد. بدیهی است که در صورت قطع جریان در زمان مجاز، اتفاق ناگواری پیش نخواهد آمد.

#### 6P2-۱-۲- ولتاژ در طول هادی حفاظتی در سیستم TN با چند اتصال به زمین (اتصال زمین مکرر)

اما اگر علاوه بر منبع تغذیه ( $R_B$ )، هادی حفاظتی همانگونه که در شکل 6P2-۱-۲ (۲) نشان داده شده است در نقاط دیگری هم به زمین وصل شده باشد ( $R_{B3}, R_{B2}, R_{B1}$ ) و اتصال کوتاه هم در همان نقطه A بروز کرده باشد، وضعیت تقسیم ولتاژ بسیار متفاوت و تا جایی که به ایمنی مربوط می شود بهتر خواهد بود.

در شکل، منحنی تغییرات ولتاژ در حالت دوم، (با اتصال زمینهای اضافی) و تغییرات آن در حالت اول (فقط یک اتصال به زمین در شروع خط) برای مقایسه نشان داده شده است.

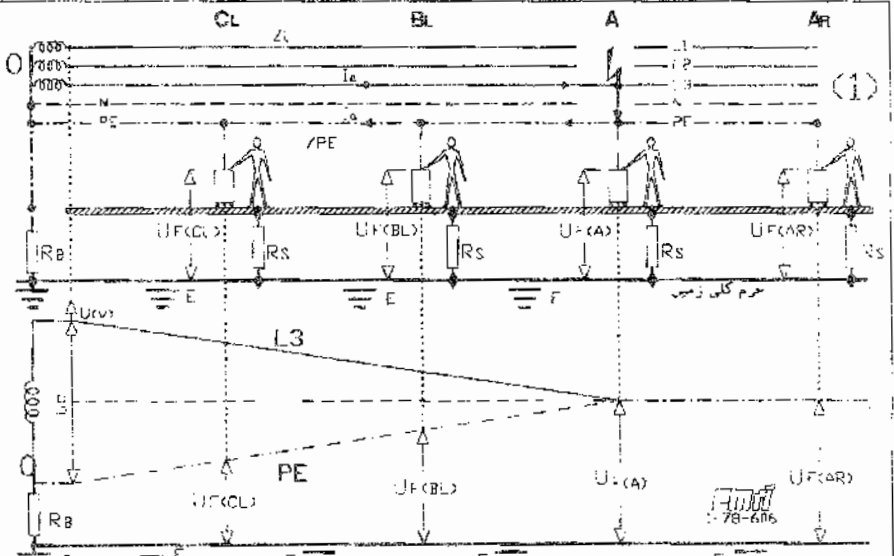

نحوه پیش و ولتاژ در طول یک خط در حالتی که اتصال به زمین در سیستم فقط در محل منبع نیرو وجود دارد و اتصالی بین فاز و هادی حفاظتی در نقطه A اتفاق می افتد

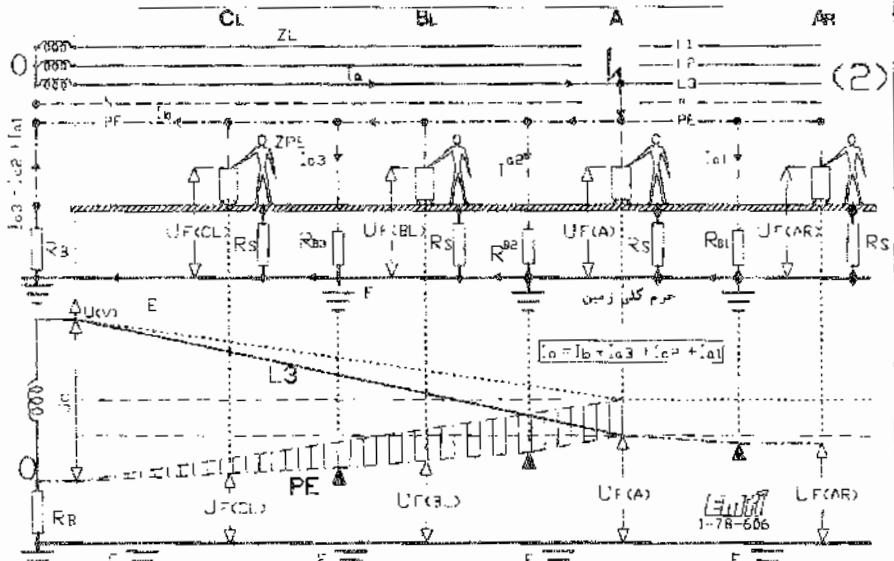

نحوه پیش و ولتاژ در طول یک خط در حالتی که اتصال به زمین در سیستم علاوه بر محل منبع نیرو در ۳ محل دیگر (▲) در طول خط نیز وجود دارد و مقایسه آن با حالت بالایی

شکل ۱ GP2 ۱ تاثیر اتصال زمینهای مکرر در تغییرات ولتاژ هادی حفاظتی نسبت به زمین

## فصل ششم

### حفاظت در برابر برق‌رنگی

**پیوست ۳ - تماس با هادی PEN در یک سیستم نامتعادل TN-C، سبب برق‌رنگی نخواهد شد**

#### 6P3-۰ کلیات

همانگونه که در یادآوری ۲ از بند ۲۱۱-۳-۲ گفته شده است، بسیاری به غلط تصور می‌کنند که در صورت نبودن تعادل در یک سیستم سه فاز TN-C، افرادی که با بدنه های هادی در تماس می‌باشند دچار برق‌رنگی خواهند شد. این فکر از اینجا سرچشمه می‌گیرد که:

- در سیستم ثابت ادل ممکن است جریانی زیاد تا حد جریان فاز یا بیشتر - از هادی PEN عبور کند؛

- نظر به اینکه بدنه ها به هادی PEN وصل می‌باشند، انسان هم با آن در تماس است؛

در چنین شرایطی این سوءتفاهم بوجود می‌آید که تماس با هادی که از آن جریانی زیاد عبور می‌کند، مانند تماس با هادی است که ولتاژ آن نسبت به زمین زیاد است. برای روشن شدن موضوع بحث زیر ارائه می‌شود.

#### 6P3-۱- ولتاژ در طول هادی حفاظتی در سیستم TN که در آن سطح هادهای فاز و PEN یکی است

در شکل 6P3-۱، سه مصرف کننده در طول یک خط نشان داده شده اند. هر سه آنها از یک فاز تغذیه کرده و بقیه فازها بی بار می‌باشند. فرض بر این است که سطح مقطع فاز و هادی حفاظتی/بختا برابرند و در نتیجه افت ولتاژ هم در آنها برابر است و از کل افت ولتاژ نصف آن در فاز و نصف دیگر در هادی حفاظتی/بختا اتفاق می‌افتد. اگر حداکثر افت ولتاژ در سیستم در حد مجاز باشد (۵٪) و یا حتی ۵ برابر آن (۲۵٪) شود، افت ولتاژ سهم هر کدام از هادیهای فاز و حفاظتی/بختا برابر ۱۲.۵٪ خواهد بود که در یک سیستم  $U_0 = 330$  ولت، ۲۹ ولت خواهد بود که بین نقطه C و مبدأ سیستم وجود خواهد داشت.

این افت ولتاژ بین نقطه X و O وجود خواهد داشت. دقت شود که ۲۵٪ افت در هیچ شبکه ای نباید و نمی‌تواند وجود داشته باشد و این مثال فقط برای نشان دادن این بودن سیستم حتی در این شرایط غیرمعتول، طرح شده است.

در هر حال اگر جریان مدار چند هزار آمپر هم باشد چون افت ولتاژ آن بر فرض ۲۵٪ است، حتی در بدترین موقعیت تفاوت ولتاژ بین نقطه X و O از ۲۹ ولت تجاوز نخواهد کرد. اما این، ولتاژ تماس نیست. مقدار ولتاژ تماس با توجه به امپدانس بدن  $Z_b$ ، مقاومت  $R_b$  و مقاومت  $R_{H1}$  مقداری کمتر از ۲۹ ولت خواهد شد.

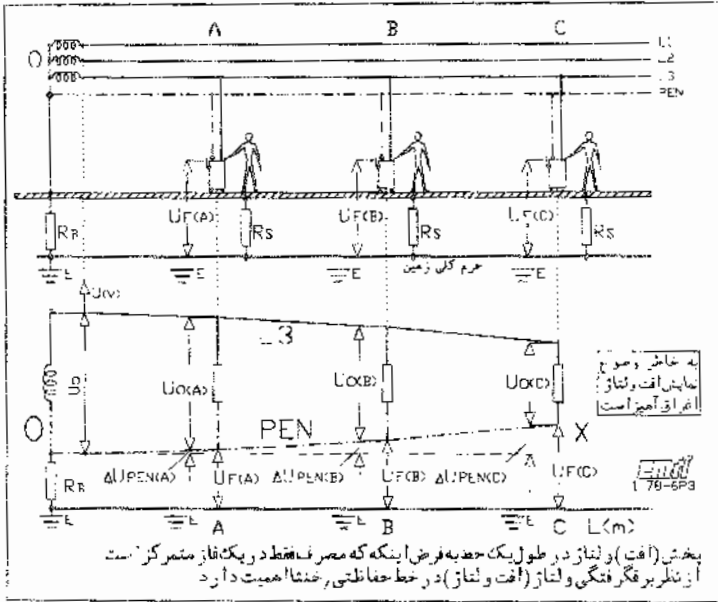

شکل 6P3-1. تاثیر اتصال زمینهای مکرر در تغییرات ولتاژ هادی حفاظتی نسبت به زمین

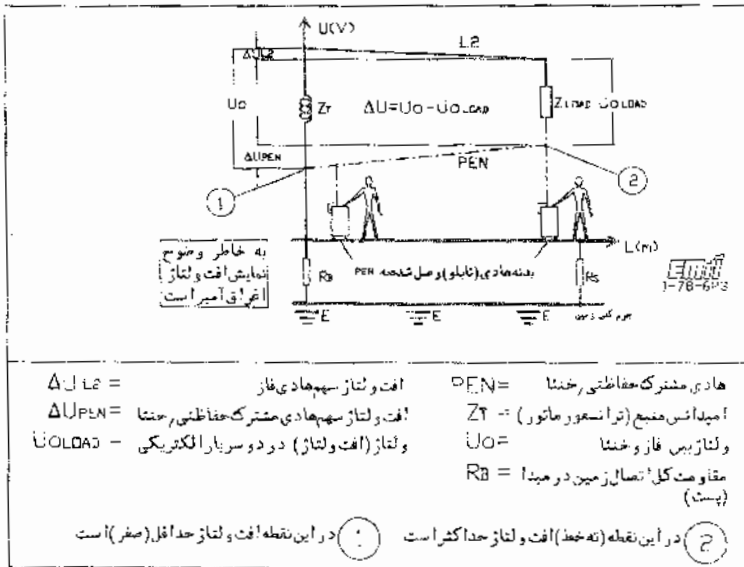

شکل 6P3-2. افت ولتاژ در هادی فاز L2 و هادی مشترک حفاظتی رعایت PEN در حالتی که سطح مقطع هادی

حفاظتی رعایت کوچکتر از هادی فاز است

### 6P3-۲- ولتاژ در طول هادی حفاظتی در سیستم TN که در آن سطح هادی فاز و PEN یکی نیست

در این سیستم مانند قبل افت ولتاژ همان ۲۵٪ یا ۲۹ ولت در سیستم  $U_0 = ۲۳۰$  ولت انتخاب می شود با این تفاوت که سطح مقطع هادی حفاظتی/ختا ، نصف سطح مقطع فاز فرض می شود . در این حالت افت ولتاژ سهم فاز ۱۹ ولت و سهم هادی PEN ۲۸ ولت خواهد بود که باز هم قابل قبول می باشد .

شکل 6P3-۲ این حالت را برای یک مصرف کننده در انتهای خط نشان می دهد.

## فصل ششم حفاظت در برابر برق‌گرفتگی

پوست ۴ - محاسبه حداقل جریان اتصال کوتاه فاز به هادی حفاظتی (I<sub>ca</sub>) و نحوه مقایسه آن با جریان اسمی لوازم حفاظتی (I<sub>n</sub>) برای اطمینان نسبت به عمل آنها در زمان مجاز (۴، ۵ ثانیه یا ۵ ثانیه)

### 6P4-۰- کلیات

روشهای حفاظت در برابر برق‌گرفتگی با استفاده از قطع خودکار مدار که در بخش ۶۲۱ مورد بحث قرار گرفته اند، مقرر می‌دارند که همه مدارهای توزیع نهایی (بسته به نوع آنها از نظر حداکثر زمان قطع مجاز) ظرف ۰.۴ ثانیه یا ۵ ثانیه قطع شوند.

البته زمانهای مورد بحث برای ولتاژهای معمول در کشور ما مصداق دارند و برای ولتاژهای دیگر یا موقعیتهای غیر معمول ممکن است زمانهایی غیر از ۰.۴ ثانیه مجاز باشند که در بخش ۶۲۱ برای هر سیستم و حالت ذکر شده اند. (جدولهای ۶-۲ و ۳-۶ دیده شوند.)

بطور خلاصه برای اطمینان از اینکه اجزای یک سیستم، ایمنی در برابر اتصال غیرمستقیم را تأمین خواهد کرد، لازم است اقدامات زیر به عمل آیند:

- ۱- به کمک محاسبه یا اندازه‌گیری، امپدانس حلقه اتصال کوتاه ( $Z_{\Sigma}$ ) به دست آمده و از روی آن، حداقل شدت جریان اتصال کوتاه بین هر فاز و هادی حفاظتی (I<sub>ca</sub>) محاسبه می‌گردد.
- ۲- حداقل جریان محاسبه شده (I<sub>ca</sub>)، با حداقل جریانی که اولین وسیله حفاظتی در طرف تغذیه را ظرف مدت زمانهای ۰.۴، ۵ ثانیه یا ۵ ثانیه قطع می‌کند و در مورد فیوزها I<sub>pr</sub> نام دارد، مقایسه می‌شود. اگر این مقادیر با خواسته‌های ایمنی مطابقت نداشته باشد، باید برای آن چاره‌جویی شود.
- ۱-  $Z_{\Sigma}$  را ممکن است از دو راه - محاسبه یا در بعضی موارد اندازه‌گیری - به دست آورد. در اینجا فقط روش محاسبه ذکر شده است.
- ۲- نظر به اینکه مقایسه I<sub>ca</sub> با I<sub>pr</sub> بلافاصله به دنبال محاسبات  $Z_{\Sigma}$  انجام می‌شود، درباره I<sub>pr</sub> و نحوه استفاده از آن ابتدا صحبت خواهد شد.



## 6P4-1- نحوه مقایسه Ia با Ip برای اطمینان از کارایی سیستم حفاظتی در برابر برق‌گرفتگی

### 6P4-1-1- مقدمه

با توجه به اینکه عوامل دیگری که ذیلاً به آنها اشاره خواهد شد، قبل از انجام محاسبات اتصال کوتاه، برای تنظیم یا انتخاب کلید خودکار یا انتخاب جریان اسمی اولیه فیوز یا کلید خودکار مینیاتوری دخالت دارند، پس از محاسبات اتصال کوتاه که هدف آن به دست آوردن  $I_a$  می باشد. این مقدار یعنی  $I_a$  با  $I_p$  (وابسته به  $I_n$  که از قبل انتخاب شده است) مقایسه می شود. اگر نتیجه مقایسه قابل قبول باشد، عمل دیگری انجام نمی شود و در غیر این صورت باید اقداماتی که گفته خواهد شد، انجام شوند تا ایمنی تأمین گردد.

پس، قبل از همه  $I_n$  انتخاب می شود و این انتخاب با توجه به مداری که بوسیله کلید خودکار یا فیوز یا کلید مینیاتوری حفاظت می شود، انجام می گیرد. با توجه به این مقدمات، برای هر مدار باید مراحل زیر که شامل مقایسه  $I_a$  با  $I_p$  نیز می شود، انجام شوند:

۱- محاسبه و تعیین شدت جریان مصرف  $I_s$  (design current):

۲- انتخاب جریان اسمی وسیله حفاظتی  $I_n$  (با استفاده از  $I_s$ ) همان مقداری است که برای بحث ما لازم است):

۳- محاسبه و انتخاب سطح مقطع هادیهای مدار با توجه به  $I_n$ :

۴- محاسبه حداکثر شدت جریان اتصال کوتاه  $I_k \max$  با استفاده از مشخصات مدار ( $Z_s$ ). برای اطمینان از اینکه هادیها کلیدها و دیگر اجزای مدار توانایی ایستادگی در برابر آن را دارند. (این  $Z_s$  با مقدار مشابهی که برای محاسبه  $I_k \min$  از آن استفاده می شود تفاوت دارد. درباره جریانهای اتصال کوتاه در این پوست مطالبی دیده می شود)

۵- محاسبه حداقل شدت جریان اتصال کوتاه  $I_k \min = I_a$  با توجه به امپدانس حلقه اتصال کوتاه ( $Z_s$ ) فاز به هادی حفاظتی (PE یا PEN):

(این همان مقدار  $I_a$  است که برای کار ما لازم است):

۶- کنترل وسایل حفاظتی سری، از نظر توانایی آنها برای تمایز (discrimination):

۷- محاسبه و احراز اطمینان نسبت به معجاز بودن افت ولتاژ.

از مراحل که برای محاسبه یک مدار طی می شوند، فقط دو مورد آن به بحث ما مربوط می شود که عبارتند از مراحل ۲ و ۵. بدیهی است اگر به هر دلیلی در طول محاسبات در مقادیر  $Z_s$ ،  $I_a$  و  $I_n$  ( $I_p$ ) تغییراتی حاصل شود، محاسبات و مقایسه باید تجدید شود.

طرح حواره شکل 6P4-1، نحوه محاسبه شدت جریان  $I_a$  را نشان می دهد. راجع به این مطلب در قسمت بعدی بحث خواهد شد. اما در اینجا هدف ما با فرض داشتن  $I_a$  سنجیدن آن در برابر  $I_p$  است تا معلوم شود که مدت زمان قطع لازم (۰.۰۲ ثانیه یا ۰.۰۵ ثانیه) تأمین خواهد شد یا نه.

طبق شکل، برای تنظیم کلید 1 فقط از ایدانس ترانسفورماتور برای محاسبه  $I_a$  استفاده می شود:

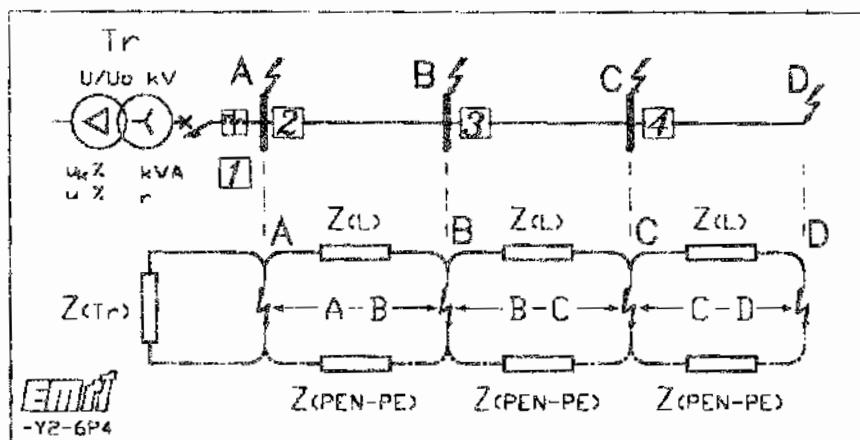

شکل 1-6P4 طرحواره ای که برای محاسبه حلقه اتصال کوتاه ( $Z_S$ ) بکار می رود.

$$Z_S(Tr) = Z_{(Tr)} [\Omega]$$

$$I_a(A) = \frac{cU_0}{Z_S} [A]$$

و برای انتخاب فیوزهای محافظ آخرین قطعه خط A-B-C-D در نقطه C در صورت وقوع اتصال در نقطه D:

$$Z_{S[A-D]} = Z_{(Tr)} + Z_{(L)[A-B]} + Z_{(L)[B-C]} + Z_{(L)[C-D]} + \dots + Z_{(PEN-PE)[A-B]} + Z_{(PEN-PE)[B-C]} + Z_{(PEN-PE)[C-D]} [\Omega]$$

$$I_a(D) = \frac{cU_0}{Z_{S[A-D]}} [A]$$

عملیات گفته شده باید برای کنترل لوازم حفاظتی نصب شده در نقاط A و B و C و D انجام شود. در این روابط  $Z_S$  ایدانس مجموعه ترانسفورماتور و خطوط مدار تا نقطه مورد نظر،  $U_0$  ولتاژ بین هادیهای فاز و خنثا، C ضریب تصحیح ولتاژ و  $I_a$  حداقل شدت جریان مؤثر متقارن اتصال کوتاه است. درباره این مقادیر در قسمت مربوط به محاسبه اتصال کوتاه به تفصیل صحبت خواهیم شد.

## 6P4-1-2- آشنایی اولیه با برخی از مشخصه های اصلی فیوزها

در اینجا فقط به نکاتی اشاره خواهد شد که مستقیماً به بحث ما مربوط می شود و جنبه یادآوری دارد.

فیوز ساده ترین، ارزاترین و، در صورتی که صحیح انتخاب شده باشد، مطمئن ترین وسیله حفاظتی در برابر اتصال کوتاه است و در برابر اضافه بار نیز حفاظتی قابل قبول ارائه می دهد. شاید تنها عیب فیوز این باشد که به قدر کافی حساس نیست و نحوه عمل آن نسبت به شدت جریانهای مختلف، قابل پیش بینی دقیق نمی باشد. به همین دلیل، در مشخص کردن نحوه واکنش فیوزها نسبت به عبور شدت جریانهای زیاد، از روشهایی مخصوص استفاده می شود که ذیلاً درباره آنها صحبت خواهد شد.

یادآوری می کند که تا چندی پیش رسم بر این بود - و در بازار ایران این رسم تاکنون نیز ادامه دارد - که برای هر شدت جریان اسمی فیوز یعنی In، دو نوع فیوز با مشخصه های زمان/جریان متفاوت ساخته شود که به آنها فیوزهای زودذوب و "دیرذوب" می گفتند. اما در کشورهای اروپایی که بر اساس IEC کار می کنند وضع تغییر کرده است. در حال حاضر استاندارد اغلب آنها، IEC 269 است که بیشتر فیوزها را طبق آن می سازند. در این استاندارد دیگر از فیوزهای "زود ذوب" و "دیر ذوب" استفاده نمی شود و انواع روشهای جدید برای تشخیص آنها ارائه شده است. قبلاً نیز گفته شد که در اینجا هدف ارائه مبحثی فراگیر درباره فیوزها نمی باشد و مطالب مربوط به آنها به عنوان یادآوری ذکر می شود. ناگفته نماند که ایران یکی از پیروان IEC است و امید است محصولات سازندگان داخلی نیز به مرور با استاندارد IEC 269 که مشتمل بر چندین جزوه است، مطابقت نماید.

تا جایی که به شدت جریان مربوط می شود، تعریف سه نوع جریان برای هر فیوز مهم می باشد:

(1) **شدت جریان نامی In** - جریانی است که فشنگ فیوز با آن شناخته می شود و می تواند در شرایط مشخص بدون آنکه به کارایی فیوز صدمه ای وارد شود، به مدتی نامحدود از آن عبور کند.

یادآوری از نظر کاربردی باید گفت که معمولاً اجازه داده می شود یک کابلی یا مداری با عایق بندی PVC، با فیوزی که شدت جریان اسمی آن (In) برابر حداکثر جریان مجاز کابلی در شرایط مشخص است، در برابر اضافه بار و اتصال کوتاه، محافظت شود.

(2) **شدت جریان قراردادی عدم ذوب Inf** - جریانی است که فشنگ فیوز می تواند آن را به مدتی تعیین شده (زمان قراردادی) و در شرایطی مشخص بدون آنکه ذوب شود، از خود عبور دهد.

(3) **شدت جریان قراردادی ذوب If** - جریانی است که در صورت عبور آن از فشنگ فیوز در شرایطی مشخص، می تواند آن را در مدتی تعیین شده (زمان قراردادی)، ذوب کند.

گستره شدت جریانهایی که درباره آنها صحبت شد، در جدول 6P4-1 ذکر شده اند. دقیق نبودن عمل فیوز از بررسی شدت جریانهای ذکر شده مشهود است.

جدول 6P4-۱ شدت جریانهای In، Inf و If و زمانهای قراردادی برای نوعی از فیوزها (gG) طبق IEC

جریانهای قراردادی		زمان قراردادی (ساعت)	جریان اسمی In (آمپر)
If	Inf	۱	$In \leq 4$
$2,1 \cdot In$	$1,5 \cdot In$	۱	$4 < In < 17$
$1,9 \cdot In$		۱	$17 \leq In \leq 73$
$1,7 \cdot In$	$1,25 \cdot In$	۲	$73 < In \leq 170$
		۳	$170 < In \leq 400$
		۴	$400 < In$
		۴	

-Y2-6P4

اما آیا این فقدان دقت، در شدت جریان قطع است که موجب نگرانی ما از نظر ایمنی است؟ باید به خاطر داشت که مدت زمان برقرار ماندن اتصال کوتاه و ولتاژ تماس است که ایمنی در برق‌گرفتگی را تضمین می‌کند و بسته به نوع مدار، باید به ۰،۴ ثانیه یا ۵ ثانیه محدود شود.

اگر گروه بزرگی از یک سری فشنگ فیوزهای مشابه را در نظر گرفته و شدت جریان اتصال مشخص را از هر یک از آنها عبور دهیم، هر کدام پس از گذشتن مدت زمانی مخصوص خود، ذوب و مدار را قطع می‌کنند. البته این تفاوت زمانی را برای یک سری فیوز مشخص می‌توان با تolerانس معین پیش بینی نمود. طبق استاندارد این تolerانس نباید کمتر یا بیشتر از ۷٪ باشد.

اما اگر اتفاقاتی را که شدت جریان اتصال با هر شدت جریان دیگری که دیر یا زود سبب سوختن فیوز می‌شود، لحظه به لحظه دنبال کنیم می‌بینیم که اگر جریان از حدی تجاوز نکند (In) هیچ اتفاقی نخواهد افتاد. اما اگر جریان از حد Inf و If بیشتر شود و این ناحیه بحرانی است که آشنایی با آن برای ما جالب است - همان فشنگ فیوز شروع به ذوب می‌کند تا اولین فاصله بین دو سر آن آشکار شود.

از شروع عبور جریان اتصال با شدتی مشخص تا پیدایش اولین جرقه که گواه شروع تشکیل فاصله است زمان پیش جرقه (pre-arcing time) گویند. | بیشتر نام آن زمان ذوب (melting time) بود |

از شروع اولین جرقه تا پایان جرقه زدن و قطع شدن کامل جریان اتصال، مدت زمانی است که آن را زمان جرقه (arcing time) نامند.

و به کل زمان قطع از شروع عبور جریان اتصال تا پایان قطع کامل جریان یعنی زمان پیش جرقه + زمان جرقه، زمان عمل (operating time) گویند.

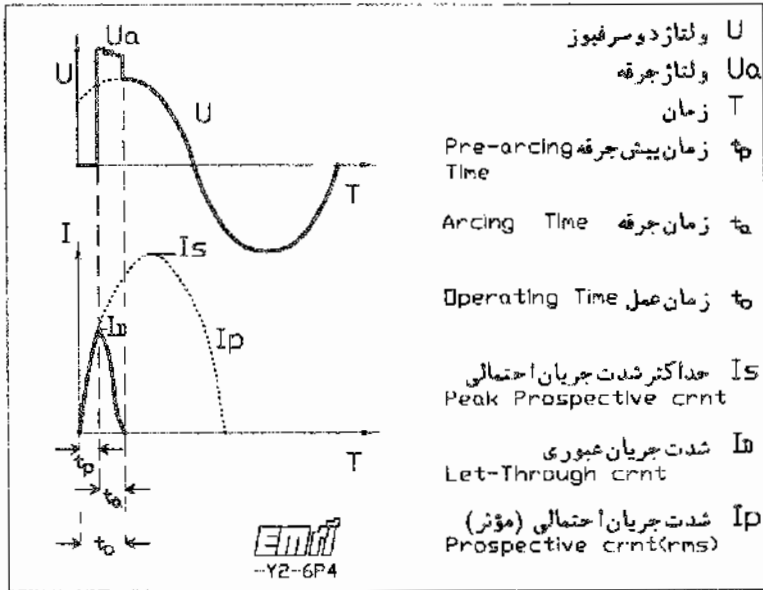

شکل ۲-6P4 تغییرات جریان و ولتاژ هنگام عمل یک فیوز

شکل ۲-6P4. اوسیلوگرام اتصال کوتاه برای یک شدت جریان احتمالی در فیوز را نشان می دهد. شدت جریان احتمالی ( $I_p$ ). جریانی است که اگر یک قطعه فیزی با مقطع زیاد به جای فشنگ فیوز بسته شود. در مدار جاری نخواهد شد اما به علت وجود فیوز، این جریان فقط تا شروع پیش جرعه برقرار است و از آن به بعد به جای رشد، طبق شکل، سیر نزولی دارد. حداکثر مقدار آنی شدت جریان احتمالی با  $I_S$  نشان داده می شود و حداکثر مقدار آنی شدت جریان که فیوز اجازه می دهد قبل از ذوب شدن از مدار عبور کند، شدت جریان عبوری ( $I_b$ ) نامیده می شود. در این مدت ولتاژ بین دو سر فیوز، از صفر در شروع اتصالی آغاز می شود و پس از عبور از حالت گذرا، به مقدار واقعی آن می رسد.

برای هر شدت جریان اسمی ( $I_n$ ) از فشنگ فیوزها که طبق استاندارد معینی ساخته می شود، یک منحنی که زمان پیش جرعه ( $t_p$ ) را نسبت به شدت جریانهای احتمالی ( $I_p$ ) مختلف نشان می دهد، تهیه می گردد. در این میان لازم است توجه شود که برای هر شدت جریان عبوری زمان قطع در حد توالانس متغیر است.

شکل ۳-6P4، تغییرات شدت جریان نسبت به زمان قطع را برای فیوزهای نوع "gG" که طبق استاندارد IEC 269 ساخته می شوند با در نظر گرفتن پهنه توالانس آنها، نشان می دهد.

با در دست داشتن این منحنیها و کشیدن خطوط زمان که مربوط به ۰.۴ ثانیه و ۰ ثانیه است حداقل جریان اتصال کوتاه مجاز که باید وجود داشته باشد تا مدار طبق مقررات در زمان مجاز قطع کند را به دست می دهد. این همان جریانی است که باید، برای هر نوع فشنگ مقدار مؤثر شدت جریان احتمالی ( $I_p$ ) با شدت جریان به دست آمده از محاسبه

اتصال کوتاه یعنی  $I_a$  مقایسه شود و  $I_a$  باید بزرگتر از شدت جریان به دست آمده از منحنیها باشد. به عبارتی دیگر بسته

به نوع مدار باید:  $I_a > I_p$  (۱، ۴) یا

$I_a > I_p$  (۵) باشد.

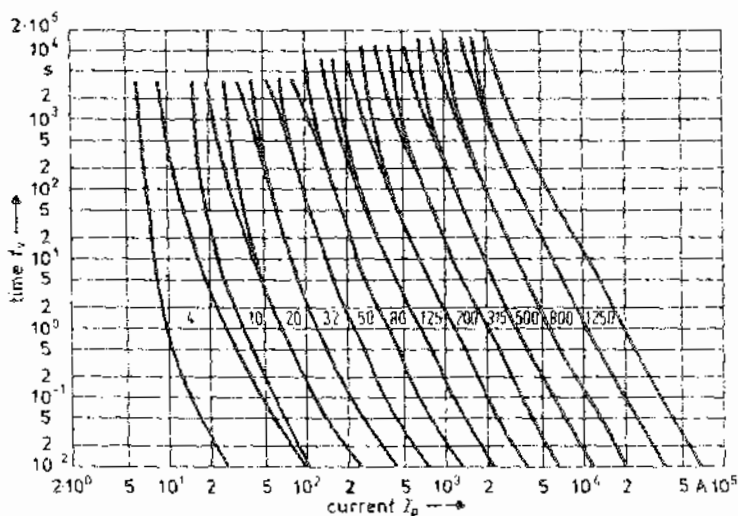
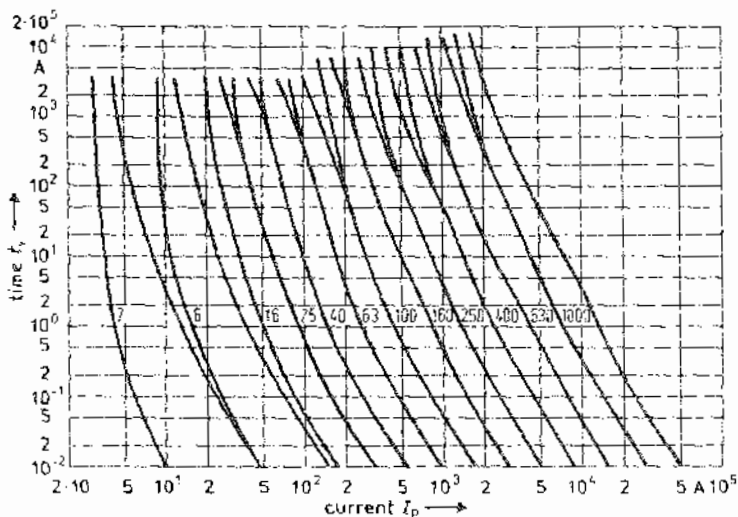

شکل ۴-6P4 منحنیهای جریان / زمان برای فیوزهای نوع gG طبق IEC 269

یک بار دیگر یادآور می شود که در سابق یکی از روشهای درجه بندی بعضی از انواع فشنگ فیوزها قرار دادن آنها در دو گروه متمایز "دیرذوب" و "زودذوب" بود. به طوری که برای هر شدت جریان اسمی (In)، دو نوع فشنگ وجود داشت که یکی "دیرذوب" و دیگری "زود ذوب" نامیده می شد. (این نوع نامگذاری تاکنون هم در کشور رواج دارد) اما روش جدید مشخص کردن فیوزها کاملاً عوض شده و آنها را به صورت دو حرف مشخص می کند مانند:  $aM$ ,  $gM$ ,  $gG$

حرف اول محدوده ظرفیت قطع فشنگ فیوز را مشخص می کند:

$g$  = فشنگ با ظرفیت قطع کامل؛

$a$  = فشنگ با ظرفیت قطع نسبی (فشنگ پشتیبانی).

حرف دوم، درجه بندی فشنگ از نظر نوع مصرف را تعیین می کند و با دقت، مشخصه زمان/جریان همراه با زمانها و شدت جریانهای قراردادی را مشخص می کند. برای مثال:

$gG$  - مشخص کننده فشنگی با ظرفیت قطع کامل برای مصارف عمومی است (General)

$gM$  - مشخص کننده فشنگی با ظرفیت قطع کامل برای حفاظت موتورها است (Motor)

$aM$  - مشخص کننده فشنگی با ظرفیت قطع نسبی برای حفاظت موتورها است (Motor)

به این نوع فشنگ فیوز، فشنگ پشتیبانی هم می گویند (back-up)

در مسایل مربوط به فیوزها انتگرال ژول ( $I^2t$ ) نقشی عمده دارد که درباره آن بحث نمی شود ولی متذکر می شود که انرژی عبوری از فشنگ فیوز را برای دو حالت مشخص می کند:

$$I^2t = \int_{t=1}^{t=2} I^2 dt$$

$I^2t$  (برای منطقه پیش جرقه - tp) و

$I^2t$  (برای منطقه زمان عمل - t0).

شکل 6P4-ε: مشخصه های تغییرات شدت جریان نسبت به زمان پیش جرقه برای دو نوع فیوز:  $gG$  و  $aM$  را برای جریان نامی ۲۰۰ آمپر (در هر دو مورد) جهت مقایسه نشان می دهد.

یادآورها

۱ - شناخت کامل فیوزها در این مختصر نمی گنجد. به همین دلیل توصیه می شود که برای آشنایی بیشتر،

به مراجع مربوط و مخصوصاً همه بخشهای آخرین چاپ استاندارد IEC269، مراجعه شود.

۲ - توجه شود که محورهای منحنیهای شدت جریان نسبت به زمان قطع، به صورت لگاریتمی است و

به این دلیل است که شکل آنها خمیدگی کمتری نسبت به واقعیت نشان می دهد در مقیاس معمولی شکل

منحنی حالت "عکس زمانی" (inverse time) دارد.

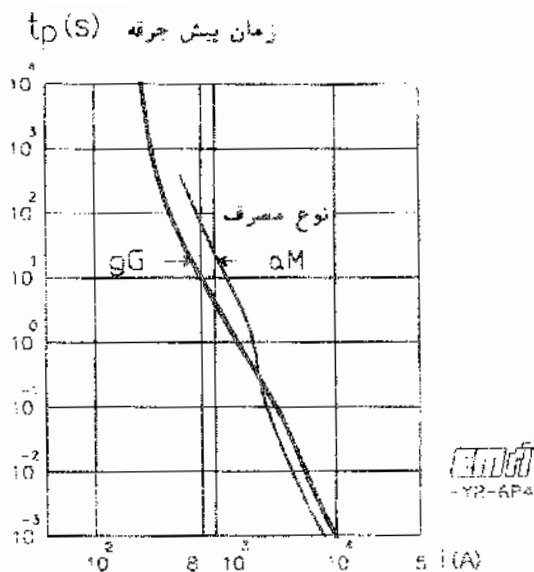

شکل ۶- 6P4-۴ منحنیهای دو فشنگ فیوز با جریان اسمی ۲۰۰ آمپر

### ۶P4-۱-۳- استفاده از مشخصه های فیوز برای حفاظ ایمنی

پس به طور خلاصه روال کار به این صورت است:

- (۱) جریان نامی (In) فیوز با توجه به بند (۲) از 6P4-۱-۱ مشخص می شود.
- (۲) یا در دست داشتن In و استفاده از منحنیهای مربوط به فیوز مورد استفاده؛ مشابه شکل 6P4-۳. شدت جریان اتصال کوتاه احتمالی I<sub>p</sub>؛ برای I<sub>p</sub> نایبه یا ۵ نایبه (بسته به شرایط) تعیین می گردد.
- (۳) با محاسبه امیدانس حلقه اتصال کوتاه فاز به بدنه Z<sub>s</sub>، از روی مشخصه های ملار، بند (۵) از 6P4-۱-۱، مقدار I<sub>a</sub>=I<sub>kmin</sub> به دست می آید:

$$I_a = I_k \min = \frac{U_0}{Z_s}$$

برای مطابقت با مقررات لازم است:

$$I_a \geq I_p$$

اما اشکال اصلی کار از همین جا شروع می شود.

اول اینکه منحنیهایی که برای انتخاب I<sub>p</sub> مورد استفاده قرار می گیرند، باید با مقیاسی بزرگ و با تقسیمات طولی و عرضی بیشتر از آنچه در شکل 6P4-۳ نشان داده شده است، باشد. معمولاً هر دسته از منحنیها بر روی یک کاغذ A4 رسم می شود تا قابل استفاده شود.



دوم اینکه کسانی که این نوع منحنیها را تهیه می کنند باید تجربه کافی برای این کار داشته باشند.

سوم اینکه در کشور ما معمولاً از انواع فیوزها و فشنگهای نامرغوب استفاده می کنند که معلوم نیست با چه استانداردی مطابقت دارد. ارزیابی جنس برای وارد شدن آن به بازار کافی است.

پس چه باید کرد که هم تا جایی که مقدور است استاندارد رعایت شود و هم لازم نباشد از منحنیهایی که در هر حال در دسترسی نیستند استفاده شود.

به نظر می رسد راهی را که مبحث ۱۳ از مقررات ساختمانی ایران در پیش گرفته است، منطقی باشد. این در واقع راه حلی است که تا قبل از تدوین استانداردهای IEC 269 و IEC364 در آلمان رواج داشت. در جدول زیر نحوه انتخاب حداقل شدت جریان مجاز از روی  $I_n$  با استفاده از یک ضریب، که به آن ضریب  $K$  می گویند. نشان داده شده است به نحوی که برای حداقل شدت جریان اتصال کوتاه به جای  $I_p$ ،  $kI_n$  انتخاب می شود.

و با انتخاب ضریب  $k$  که برای تجهیزات و موقعیتهای مختلف متفاوت است، مقدار  $kI_n$  مشخص می شد.

جدول 6P4 - ۲ ضریب K	
K	برای سیستمها و تجهیزات حفاظتی مختلف
۲٫۵	شبکه هوایی یا کابلی
۲٫۵	فیوز اصلی انشعاب
۳٫۵	فیوز زودذوب
۳٫۵	فیوز دیرذوب
۵	
۳٫۵	کلید مینیاتوری تا ۲۵ آمپر نوع LS
۲٫۵	کلید مینیاتوری تا ۲۵ آمپر نوع HLS
* ۱٫۲۵	کلید خودکار مجهز به رله مغناطیسی

\* در مورد کلیدهای خودکار ضریب ۱٫۲۵ در شدت جریان تنظیم

رله مغناطیسی اعمال می شود

(این جدول از استاندارد VDE 0100 گرفته شده است)

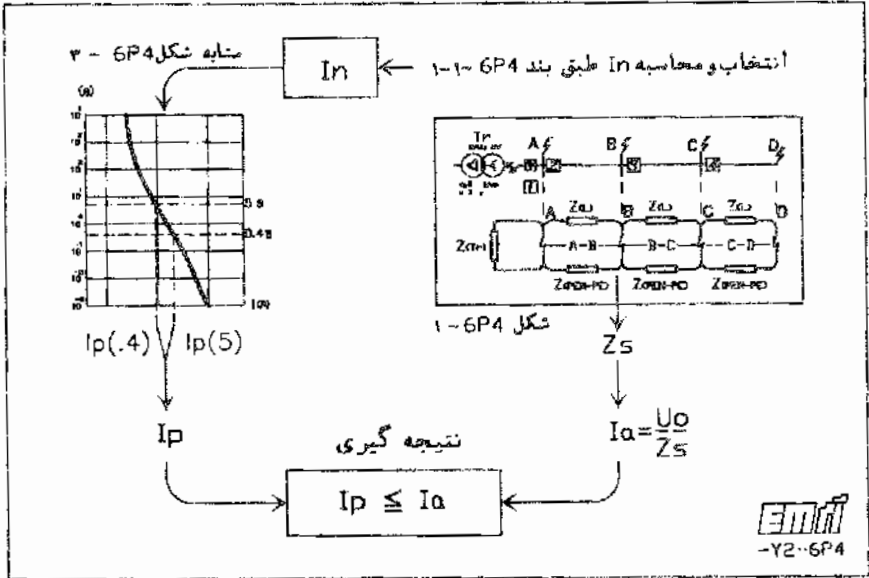

شکل 6P4-5 خلاصه نحوه کنترل کارایی سیستم با استفاده از منحنیهای فیوزها (روش صحیح انجام کار)

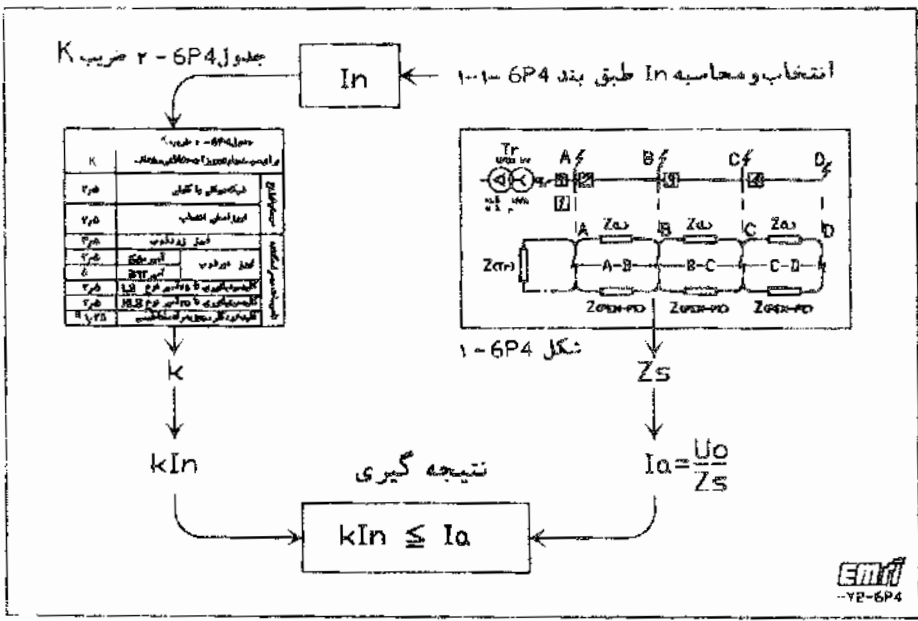

شکل 6P4-6 خلاصه نحوه کنترل کارایی سیستم با استفاده از ضریب K (روش انجام کار از روی ناچاری)

## 6P4-۲- معنای استاندارد حالت اتصال کوتاه (Zs) و شدت جریان اتصال کوتاه (Ia)

### 6P4-۲-۰- پیشگفتار

کمتر کسی از مهندسان برق کشور به انجام محاسبات اتصال کوتاه اعتقاد دارد. وارد شدن به چگونگی و چرایی این مسئله ما را از بحث اصلی منحرف خواهد کرد فقط یادآور می‌شود که "جبر پیشرفت" ما را مجبور خواهد کرد. در آینده ای نزدیک محاسبات اتصال کوتاه هم انجام دهیم (اگر تا حالا انجام نداده باشیم). این موضوع مخصوصاً برای شاخه موردنظر ما که محاسبه حداقل شدت جریانهای اتصال کوتاه است و بستگی مستقیم به برقرافتگی دارد بسیار مهم است. محاسبات اتصال کوتاه امروزه با کمک مؤلفه های متقارن (symmetrical components) و مقارنات و امپدانسها و اجزای دیگر هم با استفاده از روشهای معمول در اینگونه محاسبات که "بر حسب واحد" یا "بر حسب درصد" (perunit-percent) است، انجام می‌شود. در مورد شبکه های بزرگ این روشها نعمتی است که بدون آن کارها به سختی انجام می‌شد ولی در مورد کارهایی که مورد نظر ما است یعنی تأسیسات، اینها بیش از حد مفصل و دست و پاگیر است. بنابراین در محاسبات خود از روشهای ساده استفاده خواهیم کرد.

محاسبات اتصال کوتاه برخلاف تصور برخی اصلاً مشکل نیست و فقط احتیاج به دقت دارد که به دلیل کارکردن با اعداد کوچک و ناآشنا ممکن است سبب بروز اشتباه شود که آن هم با تمرین و تجربه رفع خواهد شد. همچنین برای آن دسته از خوانندگان که به طور کلی با پدیده اتصال کوتاه آشنایی ندارند، مختصری از مبانی ذکر خواهد شد.

### 6P4-۲-۱- هدف

در تأسیسات فشار ضعیف، شدت جریانهای اتصال کوتاه با دو هدف مناسبه می‌شود. (بند 6P4-۱-۱ را هم ببینید.)

(۱) حداکثر جریان اتصال کوتاه تجهیزات الکتریکی باید برای بدترین شرایط که مصادف است با عبور شدیدترین جریان از مدار کنترل شود تا توانایی مقاومت آنها در برابر این جریانها بررسی شود. کلیدها، کابلها، شینه ها، فیوزها و در اصل همه تجهیزات باید از این نظر کنترل شوند.

(۲) حداقل جریان اتصال کوتاه وسایل حفاظتی باید برای اطمینان از اینکه در بدترین شرایط که در این حالت مصادف است با عبور ضعیفترین جریان اتصال کوتاه بین یک فاز و هادی حفاظتی/ختنا (PEN) یا حفاظتی (PE) یا بدنه هادی به موقع عمل خواهند کرد کنترل شوند. بسته به نوع مدار، وسایل حفاظتی باید مدار را حداکثر ظرف ۰.۴، ۰.۵ ثانیه یا ۵ ثانیه قطع کنند.

نظر به اینکه در اینجا هدف بررسی شرایط تأمین ایمنی در برابر برقرافتگی است، درباره  $I_{k\max}$  بحثی نخواهد شد، و به طور خلاصه وقت خود را صرف بررسی این خواهیم کرد که آیا  $I_{k\min}$  یعنی ضعیفترین جریانی که ممکن است از مدار عبور کند، خواهد توانست وسیله حفاظتی را در زمانهای موردنظر قطع کند یا نه.

در همه سیستمهای TN بدنه های هادی لوازم الکتریکی از طریق هادیهای حفاظتی (PE) و یا حفاظتی/ختنا (PEN) به نقطه ختای منبع نیرو (N یا O) وصل است. اگر به هر دلیل یکی از فازها با بدنه هادی یا هادی حفاظتی یا هادی

حفاظتی/بختا اتصال کوتاه شود، جریانی که به آن جریان اتصال کوتاه ( $I_{ka}$ ) می گویند در مدار جاری می شود.  $I_{ka}$  باید بزرگتر از  $I_p$  یا  $k \cdot I_n$  باشد تا مدار در ظرف زمان مجاز (۰.۴ ثانیه یا ۵ثانیه) قطع کند. در بند ۱-۱-6P4 و شکل 1-6P4 راجع به این مطالب صحبت شده است. اینک اجزای شبکه شکل 1-6P4 را به ترتیب زیر مشخص می کنیم:

- $RT$  و  $XT$  - مقاومت و رآکتانس ترانسفورماتور به اهم؛
- $RL1$  و  $XL1$  - مقاومت و رآکتانس هادی فاز خط A-B به اهم؛
- $RPEN1$  و  $XPEN1$  - مقاومت و رآکتانس هادی حفاظتی/بختای خط A-B به اهم؛
- $RL2$  و  $XL2$  - مقاومت و رآکتانس هادی فاز خط B-C به اهم؛
- $RPEN2$  و  $XPEN2$  - مقاومت و رآکتانس هادی حفاظتی/بختای خط B-C به اهم؛
- $RL3$  و  $XL3$  - مقاومت و رآکتانس هادی فاز خط C-D به اهم؛
- $RPEN3$  و  $XPEN3$  - مقاومت و رآکتانس هادی حفاظتی/بختای خط C-D به اهم.

و مقاومت،  $R_s$  و  $X_s$  کل عبارت است از:

$$R_s = \Sigma R = R_T + R_{L1} + R_{L2} + R_{L3} + R_{PEN1} + R_{PEN2} + R_{PEN3}$$

$$X_s = \Sigma X = X_T + X_{L1} + X_{L2} + X_{L3} + X_{PEN1} + X_{PEN2} + X_{PEN3}$$

و امپدانس کل برابر خواهد با:

$$Z_s = \sqrt{R_s^2 + X_s^2}$$

و شدت جریان اتصال کوتاه خواهد بود:

$$I_{ka} = \frac{cU_0}{Z_s}$$

که باید در رابطه زیر صدق کند:

$$I_{ka} \geq K \cdot I_n$$

#### 1-2-2-6P4-2-2- امپدانس اجزای شبکه

#### 1-2-2-6P4-1-2- معادله اولیه "بدترین شرایط" برای محاسبه اتصال کوتاه

در اصل همه محاسبات فنی برای "بدترین شرایط" انجام می شوند. اگر نتیجه برای "بدترین شرایط" قابل قبول باشد، مسلماً برای شرایط بهتر نیز قابل قبول خواهد بود.

تا جایی که به محاسبات اتصال کوتاه مربوط می شود: "بدترین شرایط" برای دو حالت حداکثر و حداقل جریان اتصال کوتاه (IP4-2-2)، تفاوت دارند. در حالی که بنا نیست در اینجا راجع به جریان حداکثر اتصال کوتاه صحبت شود، از نظر مقایسه با شرایط محاسبه حداقل اتصال کوتاه، درباره هر دوی آنها صحبت خواهد شد.

#### ترانسفورماتورها - در محاسبه حداکثر جریان اتصال کوتاه

فرض بر این است که ترانسفورماتور در حداکثر ولتاژ است یعنی هم فشار قوی و هم فشار ضعیف در بالاترین مقدار می باشند. این وضعیتی است که در کم باری شبکه اتفاق می افتد که مصادف است با ساعتهای اول بعد از نیمه شب. به این علت ولتاژها را در این محاسبه ۱۰٪ بیشتر انتخاب می کنند. ( $e=1.1$ )

#### - در محاسبه حداقل جریان اتصال کوتاه

فرض بر این است که برعکس حالت بالا، اتصال کوتاه در هنگامی اتفاق می افتد که حداکثر رگولاسیون ترانسفورماتور برقرار است و در نتیجه در خروجی فشار ضعیف پایترین ولتاژ وجود دارد. به این علت ولتاژها را در این مورد ۵٪ کمتر انتخاب می کنند. ( $e=0.95$ )

#### خطوط

مقاومت اهمی خطوط توزیع و تغذیه نیرو، یکی از عوامل مهمی است که بر امپدانس کل مدار اتصال کوتاه تأثیر می گذارد بنابراین دمای هادی (در اثر دمای محیط از یکسو و جریان بار از سوی دیگر) اهمیت فراوان در تعیین مقدار مقاومت دارد بنابراین:

#### - در محاسبه حداکثر جریان اتصال کوتاه

فرض بر این است که خطوط در ۲۰ درجه سلسیوس قرار دارند و مانند ترانسفورماتور این وضع در زمان کم باری اتفاق می افتد که مصادف است با ساعات اول بعد از نیمه شب.

#### - در محاسبه حداقل جریان اتصال کوتاه

فرض بر این است که مانند ترانسفورماتور، اتصال کوتاه در پر بارترین ساعات اتفاق می افتد. در این حالت دمای هادی را برابر حداکثر دمای مجاز کابل یا مادی انتخاب می کنند (برای عایق PVC اغلب حداکثر مجاز را ۹۰ درجه سلسیوس می گیرند.)

## لحظه وقوع

لحظه وقوع اتصال کوتاه یکی از مهمترین عوامل در بروز پدیده اتصال کوتاه است که درباره آن کمتر صحبت می شود لذا به نظر می رسد به جا باشد در این مورد بحث کوتاهی انجام شود.

در لحظه وقوع اتصال کوتاه دو اتفاق بسیار مهم در شبکه اتفاق می افتد:

(۱) امپدانس شبکه ناگهان از امپدانس بار تبدیل به امپدانس خطوط تغذیه در مسیر وقوع اتصال کوتاه می شود که بسیار کمتر از امپدانس بار است و به این علت شدت جریان در شبکه ناگهان زیاد می شود.

اما اضافه بر این اتفاق مهم دیگری هم می افتد که به آن توجه لازم نمی شود:

(۲) ضریب توان شبکه که قبل از وقوع اتصال کوتاه قاعدتاً باید بین ۰.۸ تا ۰.۹ باشد، ناگهان تغییر می کند و با

توجه به مشخصه های خطوط، حدود ۰.۲ تا ۰.۳ تغییر می کند و در این میان، لحظه وقوع اتصال کوتاه بسیار

مهم است که با کدام یک از لحظات موج ولتاژ مطابقت می کند. با توجه به اینکه ضریب توان شبکه به مقداری

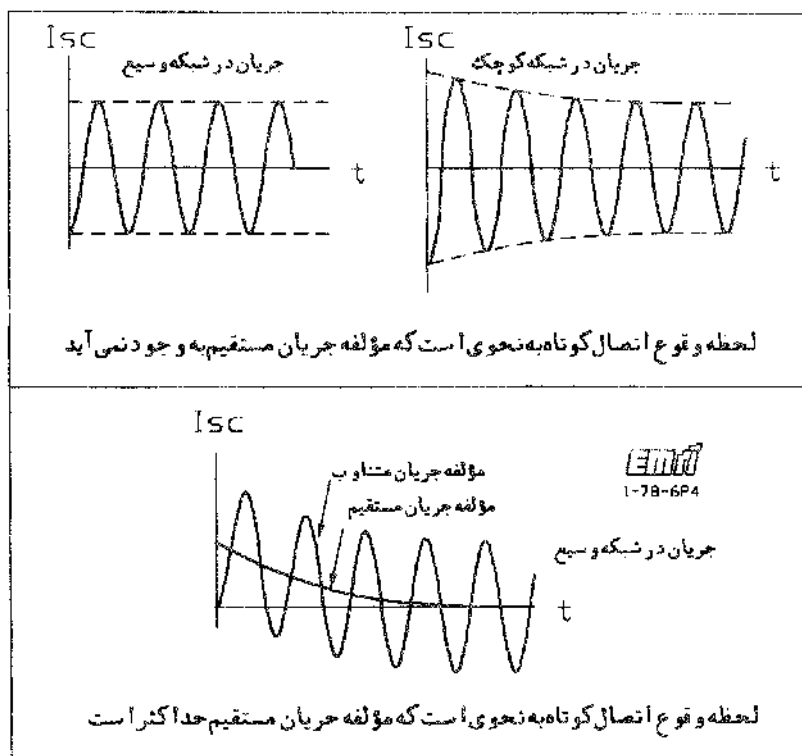

شکل 6P4-7 لوسیلوگرامهای حالتیهای مختلف جریان بسته به لحظه وقوع اتصال کوتاه و نوع شبکه

قابل ملاحظه تغییر می کند، موج جریان نمی تواند دفعتاً با وضعیت جدید خود تطبیق کند. لذا نا حدهی رشد می کند که زاویه آن با وضعیت جدید تطبیق کند. مؤلفه "جریان مستقیم" که در پدیده اتصال کوتاه بسیار مورد توجه است از اینجا ناشی می شود. گفته شد که لحظه وقوع اتصال کوتاه مهم است و لحظه ای است که ممکن است به نحوی باشد که یا اصلاً مؤلفه جریان مستقیم تولید نشود یا مقدار این مؤلفه در حداکثر ممکن باشد. بنابراین:

#### – در محاسبه حداکثر جریان اتصال کوتاه

فرض می کنند لحظه وقوع اتصال کوتاه با حداکثر مؤلفه جریان مستقیم مطابقت دارد.

#### – در محاسبه حداقل جریان اتصال کوتاه

فرض می کنند لحظه وقوع اتصال کوتاه با حداقل مؤلفه جریان مستقیم مطابقت دارد.

یعنی اصلاً مؤلفه جریان مستقیم وجود ندارد.

در شکل 6P4-7 موج جریان اتصال کوتاه برای موقعیتهای مختلف نشان داده شده است.

اینک نحوه انتخاب و محاسبه ابعاد اجزای تشکیل دهنده شبکه را مرور خواهیم کرد.

#### 6P4-2-2-2- منابع تغذیه

برای فشار ضعیف دو نوع منبع عمومیت دارند: ترانسفورماتورها و ژنراتورها. محاسبه ابعاد برای ترانسفورماتورها حاوی مسایلی است که در مورد ژنراتورها وجود ندارد. لذا بحث را با ترانسفورماتورها دنبال خواهیم کرد.

(1) مشخصه های اصلی ترانسفورماتور – از بین مشخصه های اصلی ترانسفورماتور چهار مشخصه از نظر بحث ما مهم هستند:

- ولتاژهای فشار قوی و فشار ضعیف  $U_{(HT)} / U_{(BT)}$  مانند (۰،۴۰۰/۰،۲۳۰) ۲۰/ کیلوولت
- توان نامی ترانسفورماتور  $P_{(kVA)}$  مانند ۶۳۰ کیلوولت آمپر؛
- ولتاژ ابعاد  $uk\%$  یا  $zk\%$  مانند ۶/؛
- ولتاژ مقاومت  $Zr\%$  یا  $Ur\%$  مانند ۱،۴۸/.

اینها فقط مشخصه هایی هستند که در بحث ما وارد خواهند شد. فرض بر این است که خواننده با خواص و مشخصه های ترانسفورماتورها آشنایی کلی دارد بنابراین در این باره بحث نخواهد شد.

ولتاژ ابعاد  $uk\%$  یا  $zk\%$ ، مشخص کننده ابعاد داخلی ترانسفورماتور است. درباره ولتاژ ابعاد در زیر بیشتر توضیح داده خواهد شد ولی قبل از آن یادآور می شود که ولتاژ ابعاد ( $uk\%$ ) همراه با ولتاژ مقاومت ( $Ur\%$ ) از مهمترین مشخصه های ترانسفورماتور و جزو مقادیر استاندارد هر ترانسفورماتور است. برای ترانسفورماتورهای توزیع

(۰.۳۳۰/۰.۴۰۰/۲۰) کیلوولت، بسته به توان اسمی آنها، دو مقدار برای  $U_k\%$  در نظر گرفته می شود:  $4\%$  و  $6\%$  به نحوی که:

$$U_k = 4\% \quad (۳) \quad \text{برای ترانسفورماتورهای ۵۰ تا ۶۳۰ کیلوولت آمپر}$$

$$U_k = 6\% \quad (۴) \quad \text{برای ترانسفورماتورهای ۲۵۰ تا ۱۶۰۰ کیلوولت آمپر}$$

ملاحظه می شود که ترانسفورماتورهای ۲۵۰ تا ۶۳۰ کیلوولت آمپر با هر دو مقدار اسپدانس  $4\%$  و  $6\%$  تولید می شوند.

### (۵) شرایط کار عادی ترانسفورماتور

یادآوری - بحث زیر بر مبنای تک فاز انجام می شود که به سادگی قابل تعمیم به سه فاز است. در هنگام کار عادی ترانسفورماتور، بین ولتاژها و جریانهایی دو طرف آن با صرف نظر کردن از تلفات، روابط زیر برقرار است (شکل ۸-6P4) را ببینید:

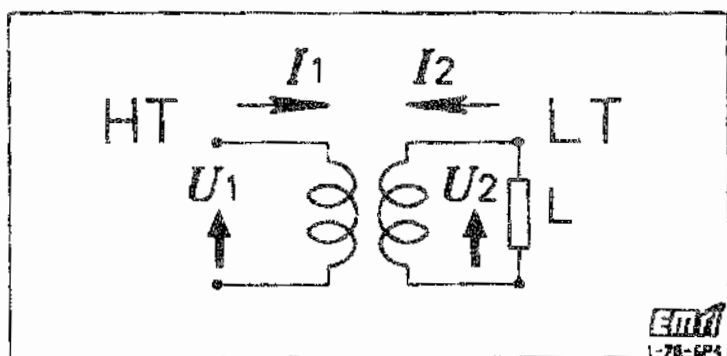

شکل ۸-6P4 حالتی که ترانسفورماتور بار اسمی را تغذیه می کند.

$$P = U_1 I_1 = U_2 I_2 \quad (۱)$$

$$\frac{U_1}{U_2} = \frac{I_2}{I_1} = n \quad (۲)$$

فرض بر این است که بار  $L$  به نحوی انتخاب شده است که همه مقادیر در روابط بالا مقادیر اسمی می باشند.



(۳) شرایط کلر ترانسفورماتور در حالت اتصال کوتاه - اگر ثانویه ترانسفورماتور مورد بحث به جای بار  $Z_L$  ، اتصال کوتاه شود و در طرف اولیه هم با استفاده از یک منبع متغیر ، ولتاژ از صفر به تدریج بالاتر برده شود، در مقدار معینی از ولتاژ اولیه، شدت جریان در ثانویه به مقدار اسمی آن  $I_2$  می رسد. طبق تعریف ولتاژ امپدانس ترانسفورماتور برابر خواهد با:

$$uk(\%) = \frac{U_1}{U_1} \cdot 100 \quad (۳)$$

شکل 9-6P4 را ببینید.

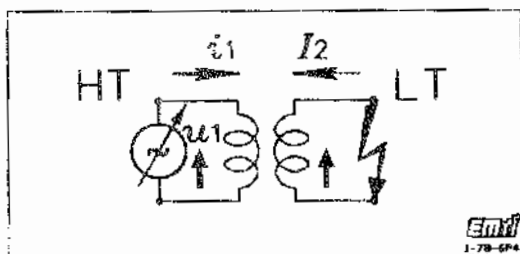

شکل 9-6P4 بارگذاری ترانسفورماتور در حالی که سیم بیچ ثانویه اتصال کوتاه است .

با در نظر گرفتن رابطه (۳) بخوبی دیده می شود که برای یک ترانسفورماتور با ولتاژ ۲۰/۱۱.۵ کیلوولت و با ولتاژ امپدانس  $uk = 7.6$  ، اگر ولتاژ اولیه به جای ۱۱.۵ کیلوولت فقط ۸۰۰ ولت باشد جریان در ثانویه به مقدار نامی خود  $I_2$  خواهد رسید . و اگر ولتاژ امپدانس  $uk = 7.6$  باشد،  $I_2$  به ازای ۱۲۰۰ ولت در اولیه، به مقدار اسمی می رسد . به عبارت دیگر هر چه عدد درصد ولتاژ امپدانس بزرگتر باشد، ترانسفورماتور از نظر اولیه، امپدانس بزرگتری دیده خواهد شد .

امپدانس ترانسفورماتور یا امپدانس باری را که اولیه می بیند بر حسب اهم به ترتیب زیر محاسبه می شود:

بادآوری در روابط زیر  $Z_1$  امپدانس ترانسفورماتور از نظر مدار اولیه ترانسفورماتور و  $Z_2$  امپدانس ترانسفورماتور از نظر مدار ثانویه ترانسفورماتور است . نظر به اینکه رابطه (2) برای همه مقادیر صادق است و با توجه به تعریف  $Z_1$  می توان نوشت :

$$Z_1 = \frac{U_1}{i_1} \quad (۴)$$

$$n = \frac{I_2}{i_1} \quad (۵)$$

با انجام جایگزینی و حذف در روابط (۱) و (۲) و (۳) و (۴) و (۵) ، خواهیم داشت :

$$Z_1 = \frac{uk(\%).U_1^2 \cdot 10}{P} (\Omega) \quad (6)$$

با جایگزینیهای لازم در رابطه (6)،

$$Z_2 = \frac{uk(\%).U_2^2 \cdot 10}{P} (\Omega) \quad (7)$$

در این رابطه:

$Z$  = امپدانس ترانسفورماتور بر حسب اهم؛

$uk$  = ولتاژ امپدانس به (%):

$U_2$  = ولتاژ فشار ضعیف (فاز به فاز) بر حسب کیلوولت؛

$P$  = توان اسمی ترانسفورماتور بر حسب کیلوولت آمپر.

با توجه به اینکه محاسبات انجام شده در اینجا منحصرأ در فشار ضعیف خواهد بود، رابطه (7) رابطه اصلی و کاری خواهد بود.

یادآوری - معمولاً برای سادگی اندیکس ۲ نیز حذف می شود.

برای مثال یک ترانسفورماتور که توان اسمی آن ۶۳۰ کیلوولت آمپر، ولتاژ امپدانس آن ۶٪ و ولتاژ ثانویه آن هم ۴۰۰ ولت است، مقاومت ظاهری یا امپدانس بر حسب اهم خواهد بود:

$$z = \frac{6 \times 0.4^2 \times 10}{630} = 0.0152 \dots (\Omega)$$

(۴) **مقاومت وجود افتی ترانسفورماتور** در حالت کلی هر امپدانس متشکل از مقاومت و خودالقایی است. برای ترانسفورماتورها همراه با ولتاژ امپدانس ( $u_k(\%)$ )، ولتاژ مقاومت ( $u_r(\%)$ ) هم داده می شود و با داشتن این دو، مقاومت خودالقایی یا رآکتانس ( $u_x(\%)$ ) هم قابل محاسبه می شود.

$$u_x(\%) = \sqrt{u_k^2(\%) - u_r^2(\%)} \quad (8)$$

و مقادیر مهمی و رآکتیو ترانسفورماتور از روابط زیر محاسبه می شوند:

$$r = \frac{u_r(\%).U_2^2 \cdot 10}{P} (\Omega) \quad (9)$$

$$X = \frac{u_x(\%) \cdot U_2^2 \cdot 10}{P} (\Omega)$$

معمولاً پس بکارگیری رابطه های (۸) برای محاسبه  $u_x(\%)$  و (۹) برای محاسبه  $X$  اهم را از رابطه ساده زیر به دست می آورند:

$$X = r_{u_x(\%), u_r(\%)} (\Omega)$$

یادآوری هنگام انجام محاسبات  $u_x(\%)$  و  $u_r(\%)$  از روی لوحه مشخصات ترانسفورماتور یا از روی مدارک سازنده ترانسفورماتور یا از جدول X در انتهای این پیوست استفاده کرد.

(۵) ژنراتورها بحث درباره ژنراتورها در بسیاری از موارد مشابه ترانسفورماتورها است. با این تفاوت که در مورد موتور - ژنراتورهای دیزلی مقدار  $u_x(\%)$  بزرگتر و در حدود ۱۲٪ است.

#### GP4-۲-۳-خطوط فشار ضعیف

مشخصات مربوط به خطوط. اعم از هوایی یا کابلی مخصوصاً در مورد کابلها باید باتوجه به ساختار آنها از کاتالوگهای سازندگان استخراج شوند.

مقاومت خطوط بستگی به جنس هادی و حداکثر دمای مجاز از یک سو و حداقل دما (برای حداکثر جریان اتصال کوتاه) دارد. لازم است دقت شود که برای محاسبه حداقل جریان اتصال فاز بدنه یا هادی حفاظتی، مقاومت باید برای حداکثر دمای مجاز انتخاب شود نه مقداری که معمولاً کاتالوگها برای ۲۰ درجه سلسیوس ارائه می دهند.

رآکتانس کابلها بستگی به ابعاد و ساختار خطوط دارد به نحوی که رآکتانس بستگی به فواصل خطوط نسبت به هم و در مورد کابلها به وجود زره یا پرده فلزی دارد. بنابراین رآکتانس خطوط هوایی خیلی بیشتر از کابلها است و اتواع کابلهای دارای زره یا پرده، نسبت به انواعی که غلاف فلزی ندارند رآکتانس بیشتری دارند.

اگر به داده های دقیقتر دسترسی نباشد، می توان از مقاومتها و رآکتانسهای خطوط هوایی و کابلی (فقط برای کابلهای با عایق و غلاف PVC) که در انتهای این پیوست ذکر شده اند استفاده نمود.

یادآوری: در کابلهای با مقاطع کوچک (۳۵ میلیمتر مربع و کمتر)، مقاومت خیلی بیشتر از رآکتانس است. بنابراین می توان از مقاومت خودالقائی صرفنظر کرده و محاسبه را فقط بر مبنای مقاومت انجام داد.

### 6P4-4-3- ضربه K

درباره نقش ضربه k هم در 6P4-1 و هم در 6P4-2. صحبت شده است و در اینجا فقط از نظر حفظ ترتیب عملیات، ذکر می شود. در هر حال ضربه k را برای هر مورد و برای هر وسیله حفاظتی باید طبق جدول 6P4-2 انتخاب نمود.  
یادآوری: برای سهولت در استفاده، جدول 6P4-2 یک بار دیگر در انتهای این پیوست ارائه شده است.

### 6P4-4-2- جمع آوری اطلاعات برای انجام محاسبات حداقل جریان اتصال

برای محاسبه حداقل اتصال کوتاه بین فاز و بدنه یا هادی حفاظتی، جمع آوری اطلاعات زیر لازم است:  
یادآوری - علاوه بر اجزای ذکر شده، سیستم فشار قوی نیز بر جریان اتصال کوتاه در فشار ضعیف تأثیر دارد اما به علت اثر ناچیز آن، نادیده گرفته می شود.

(۱) منابع تغذیه - برای منابع تغذیه (در بیشتر موارد ترانسفورماتورها) دانستن این مقادیر لازم است:

(ولت)

$U_0 =$  ولتاژ اسمی بین فاز و ختتا

(کیلوولت آمپر)

P = توان اسمی

$U_k\% =$  ولتاژ امپدانس (افت ولتاژ اتصال کوتاه) (درصد)

$U_1\% =$  ولتاژ مقاومت (افت ولتاژ اتصال کوتاه) (درصد)

(۲) خطوط فشار ضعیف - برای خطوط توزیع و نهایی، دانستن مطالب و مقادیر زیر لازم است:

خطوط هوایی جنس هادی (مس - آلومینیم)

(متر)

طول هر قسمت از خط که در حلقه اتصالی سهمیم است

(متر)

فواصل هادیا نسبت به هم

(میلیمتر مربع)

سطح مقطع فاز

(میلیمتر مربع)

سطح مقطع هادی حفاظتی / ختتا یا حفاظتی

یادآوری - فواصل هادیا و نحوه استقرار آنها، امپدانس خط را تعیین می کنند. برای خطوط هوایی معمول در ایران می توان از مقادیر ذکر شده در انتهای پیوست استفاده کرد.

خطوط کابلی جنس هادی (مس - آلومینیم) و ساختار کابل و مشخصات آن

(متر)

طول هر قسمت از خط که در حلقه اتصالی سهمیم است

(میلیمتر مربع)

سطح مقطع فاز

(میلیمتر مربع)

سطح مقطع هادی حفاظتی / ختتا یا حفاظتی

یادآوری - برای کابلهای با عایق بندی و غلاف PVC معمول در ایران می توان از مقادیر ذکر شده در انتهای پیوست استفاده کرد.

از روی اطلاعات بدست آمده می توان مقادیر زیر را محاسبه و از آنها استفاده نمود:

$R_L$	حداکثر مقاومت اهمی هادیهای فاز
$X_L$	مقاومت خودالقائی با راکتانس هادیهای فاز
$R_P$	حداکثر مقاومت اهمی هادیهای PE یا PEN
$X_P$	مقاومت خودالقائی یا راکتانس هادیهای PE یا PEN

(۳) وسایل حفاظتی - برای کنترل وسایل حفاظتی ضریب K را باید از جدول ۶-۶P4 استخراج نمود.

### ۶P4-۳- مثال عددی برای محاسبه حداقل جریان اتصال کوتاه و کنترل کار آبی لوازم حفاظتی

۶P4-۳-۱- کلیات

مثال عددی زیر به منظور تمرین برای نحوه کار با روشها و اعداد و ارقامی که تا اینجا مورد بحث بوده اند، ارائه می شود. انتظار دارد با مطالعه آن و تعقیب عملیات، سادگی انجام محاسبات حداقل اتصال کوتاه ثابت گردد و انجام این نوع عملیات در کارهای مهندسی همه گیر شود.

شکل ۶P4-۱۰ نمودار تک خطی یک مدار خروجی از یک پست ترانسفورماتور را نشان می دهد. این پست و مدارهای آن ممکن است مربوط به سیستم توزیع شهری یا یک کارخانه یا یک ساختمان و محوطه آن باشد. در این دیگرام هیچ یک از اجزای سیستم و شبکه که در بحث ما وارد نمی شوند (شیشه ها، تابلوها، تیرها، مصرف کننده ها و غیره) نشان داده نشده اند.

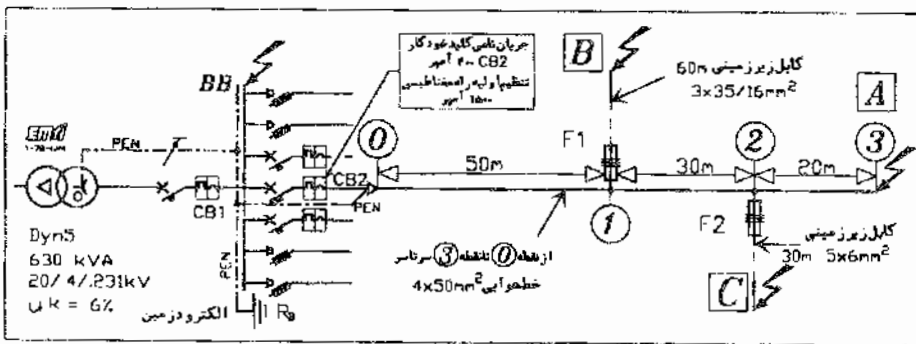

شکل ۶P4-۱۰ نمودار تک خطی یک خط خروجی از پست و مشخصات آن (مربوط به مثال عددی)

شکل ۶P4-۱۱ نمودار کامل مدار شکل قبلی به منظور نمایش مسیر جریان اتصال کوتاه است و شکل ۶P4-۱۲ مدار خلاصه ای را که برای انجام محاسبات در نقطه C مناسب است، نشان می دهد.

۳-۶P4-۱ --- محاسبه مقاومت و راکتانس ترانسفورماتور

از روی شکل‌های ۱۰-6P4 و ۱۱-6P4:

$$U_0 = 331 \text{ ولت}$$

$$P = 30 \text{ کیلوولت آمپر}$$

$$\%U_k = 6\%$$

$$U_r\% = 1.48 \text{ (از جداول ضمیمه گرفته شده است)}$$

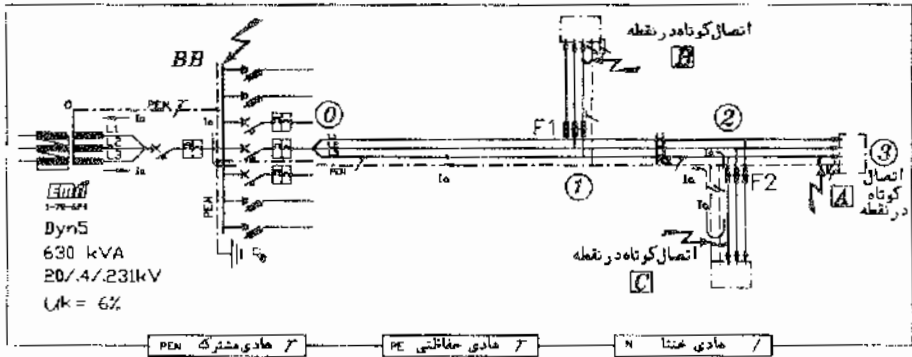

شکل ۱۱-6P4 نمودار کامل مدار شکل ۱۰-6P4 برای نمایش مسیر جریان در حالت اتصال در نقطه C

$$u_y = \sqrt{6^2 - 1.48^2} = 5.81\%$$

$$R_f = \frac{1.48 \times 0.4^2 \times 10}{630} = 0.003758 \Omega$$

$$X_f = \frac{5.81}{1.48} \times 0.00376 = 0.0148 \Omega$$

$$R_f = 0.00376 \Omega$$

$$X_f = 0.0148 \Omega$$

6P4-3-2- محاسبه مقاومت و رآکتانس خط برای اتصال در نقطه A

$$\text{طول خط } O-A \quad L = 50 + 30 + 20 = 100 \text{ m}$$

از جدولهای انتهای این پیوست برای خط هوایی 50 میلیتر مربع

$$R_{50} = 0.45 \Omega / km \quad X_{50} = 0.319 \Omega / km$$

$$R_{(0-1)} = \frac{100 \times 0.45}{1000} = 0.045 \Omega \quad X_{(0-1)} = \frac{100 \times 0.319}{1000} = 0.0319 \Omega$$

$$\sum R = R_l + R_l + R_{PEX} = 0.00376 + 0.045 + 0.045 = 0.09376 \Omega$$

$$\sum X = X_l + X_l + X_{PEX} = 0.0148 + 0.0319 + 0.0319 = 0.0786 \Omega$$

$$Z = \sqrt{0.09376^2 + 0.0786^2} = 0.121 \Omega$$

حداقل شدت جریان اتصال بین هادیهای فاز و PEN با انتخاب  $c=0.95$  (بند 6P4-2-1) برابر می شود با:

$$I_a = c \times \frac{U_0}{Z} = 0.95 \times \frac{230}{0.121} = 1805 A$$

تنظیم اولیه رله مغناطیسی کلید خودکار CB2 طبق داده های مسئله 1000 آمپر است و طبق جدول 6P4-2 ضریب k برای کلید خودکار 1.25 است بنابراین  $k.In = 1.25 \cdot 1500 = 1875 A$  و بنابراین شرط  $I_a \geq K.In$  برقرار نمی باشد. برای رفع اشکال یکی از کارهایی را که می شود انجام داد تغییر تنظیم کلید از 1000 آمپر مثلاً به 1400 آمپر است. در این صورت  $k.In = 1.25 \cdot 1400 = 1750 A$  خواهد بود و شرط  $I_a \geq K.In$  برقرار خواهد شد:  $I_a (1805 A) > K.In (1750 A)$

6P4-3-3- محاسبه مقاومت و رآکتانس خط برای اتصال در نقطه B

$$\text{طول خط } O \quad L = 50 \text{ m}$$

$$R_{50} = 0.45 \Omega / km \quad X_{50} = 0.319 \Omega / km$$

$$R_{(0-1)} = \frac{50 \times 0.45}{1000} = 0.0225 \Omega \quad X_{(0-1)} = \frac{50 \times 0.319}{1000} = 0.01595 \Omega$$

L=60 m 1-B طول خط

از جدولهای انتهای این پوست برای خط کابلی ۳×۳۵/۱۶ میلیتر مربع

برای هادی فاز (۳۵ میلیتر مربع)

$$R_{35} = 0.627 \Omega / km$$

$$X_{35} = 0.082 \Omega / km$$

$$R_{(1-B)} = \frac{60 \times 0.627}{1000} = 0.0376 \Omega$$

$$X_{(1-B)} = \frac{60 \times 0.082}{1000} = 0.0049 \Omega$$

برای هادی PEN (۱۶ میلیتر مربع)

$$R_{16} = 1.36 \Omega / km$$

$$X_{16} = 0.090 \Omega / km$$

$$R_{(1-B)} = \frac{60 \times 1.36}{1000} = 0.0816 \Omega$$

$$X_{(1-B)} = \frac{60 \times 0.09}{1000} = 0.0054 \Omega$$

و کل مقاومت و امپدانس حلقه اتصال کوتاه

$$\sum R = R_T + R_{L1} + R_{PEN1} + R_{L2} + R_{PEN2} =$$

$$0.00376 + 0.0225 + 0.0225 + 0.0376 + 0.0816 = 0.168 \Omega$$

$$\sum X = X_T + X_{L1} + X_{PEN1} + X_{L2} + X_{PEN2} =$$

$$0.0148 + 0.01595 + 0.01595 + 0.00492 + 0.0054 = 0.057 \Omega$$

$$Z = \sqrt{0.168^2 + 0.057^2} = 0.177 \Omega$$

حداقل شدت جریان اتصال بین هادیهای فاز و PEN با انتخاب  $c=0.95$  برابر می شود با:

$$I_a = c \times \frac{U_0}{Z} = 0.95 \times \frac{230}{0.177} = 1234 A$$

طبق جدول ۲-6P4 ضریب k برای فیوزهای دیر و زودذوب در شبکه توزیع 2.5 است بنابراین  $k.In=2.5 \cdot 100$

$I_a(1234 A) > K.In(250A)$  و شرط  $I_a \geq K.In$  برقرار است:



۴-۳-6P4 - معادله مقاومت و رآکتانس خط برای اتصال در نقطه C

یادآوری - برای این حالت، زنجیره امپدانسهای اتصال کوتاه در شکل ۱۲-6P4 زیر داده شده است.

$$\text{طول خط } 2-C = 50+30 \text{ m}$$

از جدولهای انتهایی این پیوست برای خط هوایی ۵۰ میلیمتر مربع

$$R_{50} = 0.45 \Omega / km \quad X_{50} = 0.319 \Omega / km$$

$$R_{(0-2)} = \frac{80 \times 0.45}{1000} = 0.036 \Omega \quad X_{(0-2)} = \frac{80 \times 0.319}{1000} = 0.0255 \Omega$$

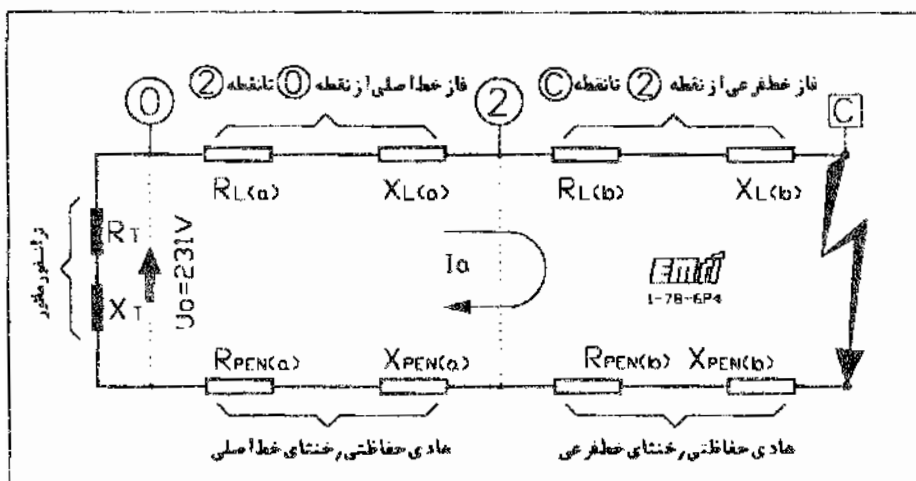

شکل ۱۲-6P4 طرحواره زنجیره امپدانسهای اتصال کوتاه

$$\text{طول خط } 2-C = 30 \text{ m}$$

از جدولهای انتهایی این پیوست برای خط کابلی ۵×۶ میلیمتر مربع (برای هر دو هادی فاز و PEN)

$$R_6 = 3.62 \Omega / km \quad X_6 = 0.10 \Omega / km$$

$$R_{(2-C)} = \frac{30 \times 3.62}{1000} = 0.1086 \Omega \quad X_{(2-C)} = \frac{30 \times 0.10}{1000} = 0.003 \Omega$$

$$\begin{aligned} \sum R &= R_{L1} + R_{L2} + R_{PEN} + R_{L3} + R_{L4} = \\ 0.00376 + 0.036 + 0.036 \cdot 0.1086 + 0.1086 &= 0.293\Omega \end{aligned}$$

$$\begin{aligned} \sum X &= X_{L1} + X_{L2} + X_{PEN} + X_{L3} + X_{L4} = \\ 0.0148 + 0.0255 \cdot 0.0255 + 0.003 + 0.003 &= 0.072\Omega \end{aligned}$$

$$Z = \sqrt{0.293^2 + 0.072^2} = 0.301\Omega$$

حداقل شدت جریان اتصال بین هادیهای فاز و PEN با انتخاب  $e=0.95$  برابر می شود با:

$$I_a = e \times \frac{U_n}{Z} = 0.95 \times \frac{230}{0.301} = 729A$$

طبق جدول 6P4 ۲ ضریب k برای فیوزهای دیرذوب در شبکه توزیع 2.5 است

بنابراین  $k \cdot I_n = 2.5 \cdot 80 = 200A$  و شرط  $I_a \geq k \cdot I_n$  برقرار است:

$$I_a(723A) > k \cdot I_n(200A)$$

### 6P4-۳-۵- محاسبه مقاومت و رآکتانس خط برای اتصال در نقطه BB

محاسبه اتصال کوتاه در نقطه BB در خاتمه عنوان می شود زیرا در این نقطه فقط امپدانس ترانسفورماتور است

که شدت جریان را کنترل می کند و محاسبه اتصال کوتاه را بسیار ساده تر از معمول می کند.

$$U_0 = \text{ولتاژ اسمی بین فاز و ختتا kV}$$

$$P - \text{توان اسمی kVA}$$

$$U_k\% = \text{ولتاژ امپدانس}$$

$$P_{sc} = \frac{P \times 100}{u_k(\%)} \text{ kVA}$$

و با توجه به مقادیر مسئله

$$P_{sc} = \frac{630 \times 1000}{6} = 10500 \text{ kVA}$$

$$I_{sc} = \frac{10500}{\sqrt{3} \times 0.4} = 15160 \text{ A} \quad (A)$$

حال اگر طبق بند 6P4-3-1، امپدانس ترانسفورماتور را حساب کنیم:

$$Z_T = \frac{6 \times 0.4^2 \times 10}{630} = 0.01524 \Omega$$

و شدت جریان اتصال کوتاه:

$$I_S = \frac{231}{0.01524} = 15157 \text{ A} \quad (B)$$

دیله می شود فرقی بین دو محاسبه (A) و (B) وجود ندارد.

جدول 6P4-2 ضریب K		
برای سیستمها و تجهیزات حفاظتی مختلف		
K		
۲٫۵	شبکه هوایی یا کابلی	
۲٫۵	فیوز اصلی انشعاب	
۳٫۵	فیوز زودذوب	
۳٫۵	آمبر ≤ ۵۰	فیوز دیرذوب
۵	آمبر ≥ ۶۳	
۳٫۵	کلید مینیاتوری تا ۲۵ آمپر نوع LS	
۲٫۵	کلید مینیاتوری تا ۲۵ آمپر نوع HLS	
۱٫۲۵*	کلید خودکار مجهز به رله مغناطیسی	

\* در مورد کلیدهای خودکار ضریب ۱٫۲۵ در شدت جریان تنظیم رله مغناطیسی اعمال می شود

(این جدول از استاندارد VDE 0100 گرفته شده است)

جدول 6P4 - ۳ مشخصه‌های اصلی چندنوع ترانسفورماتور طبق DIN

ولتاژ ثانویه 400V													ولتاژ امیدانی UK=6%														
افت ولتاژ اسی %	۱۰۰۰	۸۰۰	۶۳۰	۵۰۰	۴۰۰	۳۱۵	۲۵۰	۲۰۰	۱۶۰	۱۲۵	۱۰۰	۷۵	۵۰	۲,۱۰	۱,۸۹	۱,۷۵	۱,۶۴	۱,۴۷	۱,۴۲	۱,۳۰	۱,۲۴	۱,۱۰					
	۱,۲۳	۱,۴۳	۱,۵۰	۱,۵۶	۱,۶۴	۱,۸۰	۱,۹۴	۲,۰۰	۲,۱۵	۲,۲۷	۲,۵۰	۲,۷۰	۲,۸۰	۲,۱۰	DIN 42500												
نوع همبندی Dyn5											نوع همبندی Yzn5																
توان اسی ترانسفورماتور KVA													۵۰	۷۵	۱۰۰	۱۲۵	۱۶۰	۲۰۰	۲۵۰	۳۱۵	۴۰۰	۵۰۰	۶۳۰	۸۰۰	۱۰۰۰	۱۲۵۰	۱۶۰۰
نوع همبندی Dyn5																											
افت ولتاژ اسی %													۱۰۰	۷۵	۱۰۰	۱۲۵	۱۶۰	۲۰۰	۲۵۰	۳۱۵	۴۰۰	۵۰۰	۶۳۰	۸۰۰	۱۰۰۰	۱۲۵۰	۱۶۰۰
DIN 42511																											
ولتاژ امیدانی UK=6%													ولتاژ ثانویه 400V														

1-76-6P4

جدول 6P4 - ۴ بعضی مشخصه‌های اصلی چندنوع کابل با عایق و غلاف PVC و خط هوایی

کابل مسی با عایق PVC																												
راکتانس													۳ رشته	۱,۰۸	۱,۰۴	۱,۰۰	۰,۹۴	۰,۸۸	۰,۸۲	۰,۷۷	۰,۷۱	۰,۶۵	۰,۶۰	۰,۵۵				
X (Ω/km)													۳ رشته	۱,۰۸	۱,۰۴	۱,۰۰	۰,۹۴	۰,۸۸	۰,۸۲	۰,۷۷	۰,۷۱	۰,۶۵	۰,۶۰	۰,۵۵				
مقاومت													۴ رشته	۱,۱۵	۱,۱۰	۱,۰۷	۱,۰۰	۰,۹۴	۰,۸۶	۰,۸۳	۰,۸۲	۰,۸۰	۰,۷۹	۰,۷۹				
R (Ω/km)													۴ رشته	۱,۲۴	۱,۲۱	۱,۱۷	۱,۱۰	۱,۰۴	۰,۹۶	۰,۹۳	۰,۹۲	۰,۹۰	۰,۸۹	۰,۸۸				
سطح مقطع اسی mm <sup>2</sup>													۱,۵	۲,۵	۴	۶	۱۰	۱۶	۲۵	۳۵	۵۰	۷۰	۹۵	۱۲۰	۱۵۰	۱۸۵	۲۴۰	۳۰۰
مقاومت													R (Ω/km)	۲,۲۰	۳,۷۵	۵,۸۸	۸,۸۸	۱۳,۴۴	۲۰,۴۵	۳۰,۲۱	۴۳,۷۷	۶۰,۲۱	۸۱,۷۵	۱۱۰,۰۰	۱۴۰,۰۰	۱۸۰,۰۰	۲۳۰,۰۰	۲۹۰,۰۰
راکتانس													X (Ω/km)	۳,۷۷	۶,۳۷	۹,۳۷	۱۳,۴۴	۲۰,۴۵	۳۰,۲۱	۴۳,۷۷	۶۰,۲۱	۸۱,۷۵	۱۱۰,۰۰	۱۴۰,۰۰	۱۸۰,۰۰	۲۳۰,۰۰	۲۹۰,۰۰	۳۷۰,۰۰
سیم مسی هوایی																												

1-76-6P4

یادآوری - همه مقادیر ذکر شده برای حداکثر دمای مجاز می‌باشند

## فصل هشتم

### حفاظت در برابر برق‌زدگی

پیوست ۵ - در سیستم TN مدارهای "۴، ۰ نایه" و "۵ نایه" را به علت خطرانی که از نظر برق‌زدگی به وجود می‌آورند نباید از یک تابلو تغذیه نمود.

#### 6P5-۰ - کلیات

در فصل سوم راجع به اهمیت زمان در برق‌زدگی به تفصیل صحبت شده است. در آنجا عوامل اصلی مؤثر در شدت برق‌زدگی، که عبارتند از شدت جریان عبوری از بدن، مدت زمان برقراری جریان، شرایط محیطی و نحوه احتمالی تماس با برق، نقش زمان و نحوه تماس با برق، مورد توجه قرار داده شده است.

IEC مدارها را به دو گروه تقسیم کرده است که به آنها اصطلاحاً "مدارهای ۰، ۴، ۰ نایه" و "۵ نایه" گفته می‌شود. تغذیه این دو گروه مدار از یک تابلو اشکالاتی را بوجود می‌آورد که در اینجا مورد بحث قرار خواهد گرفت.

#### 6P5-۱ - مدارهای "۴، ۰ نایه"

راجع به مفهوم "آستانه رهایی" در فصل سوم صحبت شده است. به طور خلاصه و دقیقتر، "شدت جریان آستانه رهایی" حداکثر شدت جریانی است که در صورت عبور از بدن یک فرد بوی قادر خواهد بود خود را از تماس با جسمی که بدنه آن برقرار شده است. رها سازد. نقطه تماس برق معمولاً دست است و جسمی که بدنه آن برقرار شده است. معمولاً (ولی نه همیشه) یک وسیله کار کوچک، مانند یک مته برقی، است که محکم در دست فشرده می‌شود. فرض بر این است که اگر شدت جریان از این مقدار بیشتر شود، عضلات دست منقبض یا "قفل" می‌شوند و دیگر به سادگی در زمانی کوتاه نمی‌توان مته مثال فوق را انداخته و تماس با برق را قطع کرد. نقطه تماس دوم انسان با برق معمولاً زمین است که در شرایط عادی "رهایی" از آن ممکن نیست. برای این نوع موارد یعنی آنهایی که رهایی از ولتاژ با برق به دلیل قفل شدن عضلات ممکن نیست و ولتاژ شبکه تا  $U_0 = 230$  ولت است، وسایل حفاظتی خودکار باید برق را حداکثر در ۰، ۴ ثانیه قطع کنند. (جدول ۶-۲ و بند ۶۲۱-۳-۳ را ببینید). علاوه بر تجهیزات و لوازم و دستگاههایی که به طور انفرادی یا گروهی تغذیه شده و مشمول این قاعده می‌باشند، کلیه مدارهای تغذیه کننده پریزها هم باید در

صورت بروز اتصالی به صورت خودکار در ظرف ۰.۵ ثانیه جریان برق را قطع کنند چون هر کدام از بریزها ممکن است تغذیه کننده یک متنه برقی یا وسیله ای مشابه آن باشند.

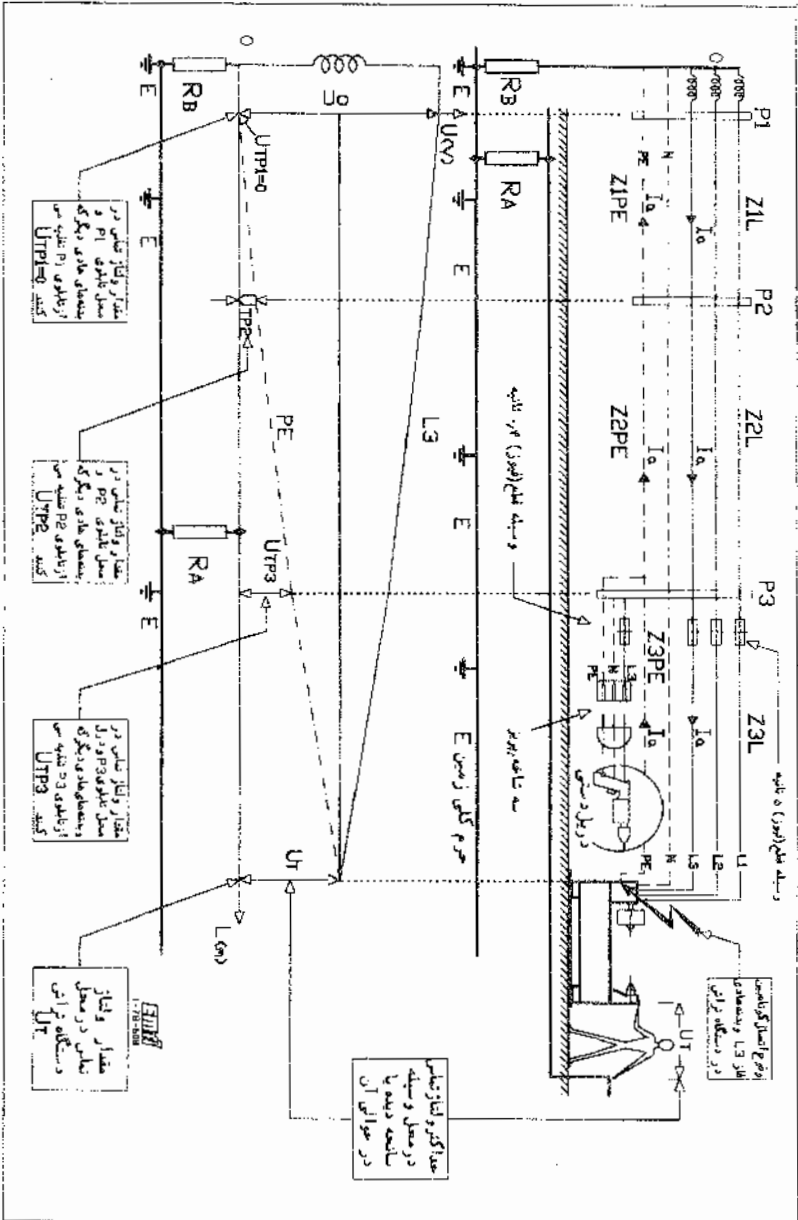

شکل ۱-۶P5 - اشکال تغذیه مدارهای ۴، ۵ و ۶ ثانیه از یک تابلو

## 6P5-۲- مدارهای "۵ تایی"

با توجه به مطالب بالا، به شرطی که رهایی از تماس با بدنه برخلاف مثال قبلی ممکن باشد، در شرایط مشابه می توان به جای ۰،۴ تایی، مدار را ظرف ۵ تایی قطع کرد. بدون آنکه آسیبی به فرد برق زده برسد. شرط فوق هنگامی برآورده شده تلقی می گردد که وسیله مورد بحث بزرگ باشد، به نحوی که در دست گرفتن محکم آن یا قسمتی از آن ممکن نباشد. طبق IEC کلیه تجهیزات نصب ثابت دارای این خاصیت می باشند.

## 6P5-۳- اشکالات تغذیه مدارهای "۰،۴ تایی" و "۵ تایی" از یک تابلو

در شکل 6P5-۱۰ یک وسیل نصب ثابت (دستگاه تراش) و یک مدار پریز که مته دستی از آن تغذیه می کند به تابلوی P3 وصل می باشد. یکی از آنها (دستگاه تراش) باید حداکثر ظرف ۵ تایی و دیگری (پریز) حداکثر در ظرف ۰،۴ تایی قطع کند.

درست است که بنا به فرض چنانچه اتصالاتی در مته ای که از پریز تغذیه می کند رخ دهد. در ظرف ۰،۴ تایی فیوز مدار را قطع خواهد کرد اما اگر اتصالاتی در دستگاه نصب ثابت اتفاق افتد وضعیت غیر از این خواهد بود. زیرا بنا به فرض وسیله حفاظتی دستگاه نصب ثابت می تواند تغذیه را تا ۵ تایی ادامه دهد و سپس قطع کند. اما با توجه به وجود همبندی بین هادیهای حفاظتی (PE)، ولتاژ تماس در مته دستی به همان مدت یعنی ۵ تایی برقرار خواهد ماند که برای مدارهای پریز، که باید ظرف ۰،۴ تایی قطع کند، قابل قبول نیست. دیباگرام نحوه پخش ولتاژ در طول خط را به خوبی نشان می دهد.

## 6P5-۴- در مورد مدارهای "۰،۴ تایی" و "۵ تایی" که در یک فضا قرار دارند چه کار باید کرد

در زندگی روزمره انواع دستگاههای "۵ تایی" و "۰،۴ تایی" در یک محیط نصب می باشند که با توجه به مباحث بالا تغذیه آنها از یک تابلو ممکن نیست. پس چه باید کرد "دور راه حل به نظر می رسد:

- ۱- تنظیم وسایل حفاظتی همه دستگاهها اعم از "۵ تایی" و "۰،۴ تایی"، به مدت ۰،۴ تایی.

انجام این کار همیشه ممکن نخواهد بود؛ زیرا دستگاههای "۵ تایی" ممکن است به طور عادی دچار اضافه بار موقت شوند که به سبب وسایل حفاظتی حساستر (۰،۴ تایی) برق آنها بدون دلیل قطع شود.

۲- ایجاد همبندی اضافی برای همولتاژ کردن

۳- تغذیه مدارهای "۰،۴ تایی" با استفاده از کابلهای اختصاصی که به تابلوهایی نزدیکتر به منبع وصلند.

شکل 6P5-۲ و شرح مربوط به آن، روش تغذیه مدارهای "۰،۴ تایی" را با استفاده از کابل اختصاصی از تابلوی اصلی در مقایسه با سیستم قبلی را (که قابل قبول نیست) نشان می دهد.

شکل ۱

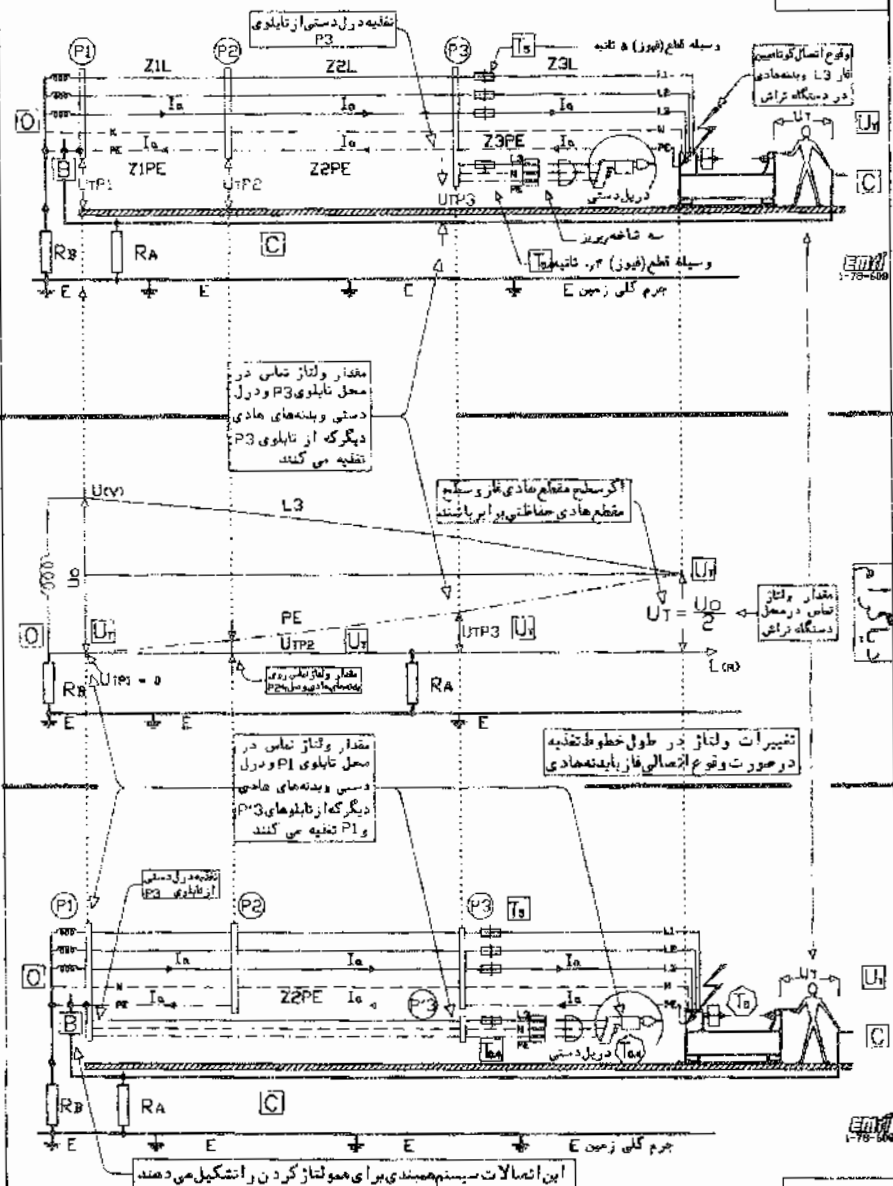

شکل ۲

شکل ۲-GPS - چرا نباید مدارهای ۰.۵ ثانیه و ۵ ثانیه را از یک تابلو تغذیه کرد.



شرح شکل 6P5 - ۲

۱- طبق مقررات IEC پس از وقوع اتصال کوتاه بین هادی فاز و بدنه هادی در یک دستگاه، برای پیشگیری از برق گرفتگی باید بین آن دستگاه اگر از نوع دستی باشد حداکثر ظرف ۴، ثانیه و اگر از نوع نصب ثابت باشد، حداکثر ظرف ۵ ثانیه قطع شود. در حالتی که همبندی موضعی برای همولتان کردن در محوطه مورد نظر وجود نداشته باشد، رعایت اینی در مورد لوازم دستی اگر از تابلوی مربوط به تجهیزات ثابت تغذیه شوند، بسادگی ممکن نخواهد بود.

۲- در شکل ۱ هم دستگاه ۵ ثانیه ای وهم وسیله ۴، ثانیه ای از یک تابلوی تغذیه می شوند. اگر در دستگاه تراش اتصال رخ دهد، ولتاژ تماس  $U_L$  که طبق دیاگرام ۱ در بهترین شرایط برابر نصف  $U_0$  است، روی بدنه دستگاه تراش ظاهر خواهد شد، این ولتاژ مجاز است تا ۵ ثانیه برقرار ماند. در این مدت ولتاژ تماس روی بدنه در ل طبق دیاگرام ۱، برابر  $U_{TP3}$  خواهد بود که قدری از  $U_L$  کمتر و بی بطور قطع از مقدار مجاز طولانی مدت ولتاژ تماس ( $U_L=50V$ ) خیلی بیشتری باشد که ماندن آن به این مدت روی بدنه یک وسیله دستی مجاز نیست.

برای رفع این اشکال بهترین روش، ایجاد همبندی اضافی برای همولتان کردن است. اما اگر انجام این کار به هر دلیل ممکن نباشد، روش زیر ممکن است یک راه حل باشد:

۳- اگر بجای تابلوی  $P3$  مدار دریل و هر گونه وسایل دستی دیگر از تابلوی دیگری نزدیک تر به منبع تغذیه مانند تابلوی اصلی  $P1$  تغذیه شود ولتاژ بین بدنه درل و قسمتهای هادی بیگانه، دیگر برابر  $U_{TP3}$  نموده بلکه برابر  $U_{TP1}$  خواهد بود که معادل صفر است. شکل ۲ و دیاگرام را ببینید.

۴- وسیله حفاظتی مدار تغذیه تابلوی  $P3$  و مدارهای نهائی مربوط به، درل هر یک در شرایط مربوط به خود باید در ظرف ۴، ثانیه قطع کنند.

۵- فرض بر این است که در همه موارد گفته شده، همبندی کمکی برای همولتان کردن برقرار نمی باشد اما همبندی اصلی وجود دارد. اتصالات هادی PEN، الکترود زمین، نقطه خنثای ترانسفور ماتور و قسمت هادی بیگانه در شکل ۲ و شکل ۳ را ببینید.

10  
10a  
U<sub>L</sub>

B  
C  
N  
R<sub>0</sub>



U<sub>L</sub> حداکثر ولتاژ تماس     C قسمت هادی بیگانه     10a 10 زمان مجاز برقرار ماندن اتصال کوتاه  
O نقطه خنثای منبع نیرو     T<sub>0</sub> وسیله قطع ۵ ثانیه     E سیستم همبندی برای همولتان کردن     10a وسیله قطع ۴، ثانیه

## فصل ششم

### حفاظت دو برابر برنگر فتکی

پیوست ۶- ولتاژ هادی حفاظتی نسبت به جرم کلی زمین در صورت بروز اتصال کوتاه بین یک فاز و یک هادی بیگانه که در همبندی شوکت ندارد در سیستم TN

#### 6P6-1- کلیات

در بند ۶۲۱ ۳-۵، به اتفاقاتی که در اثر برخورد یک فاز با زمین پیش می آید اشاره شده است. در این پیوست مسئله بیشتر تشریح می شود.

شکل 6P6-1: طرحواره وضعیتی را نشان می دهد که در صورت برخورد اتفاقی یک فاز با یک هادی بیگانه مانند یک نرده فلزی که در همبندی اصلی یک ساختمان شرکت ندارد و بنابراین جریان اتصال در اثر این برخورد به عوض عبور از هادی همبندی. از مقاومتهای زمین نرده ( $R_F$ ) و منبع نیرو عبور خواهد کرد، چه اثری بر ولتاژ بدنه های هادی تجهیزات الکتریکی باقی خواهد گذاشت.

شرح شکل، اطلاعات لازم راجع به وضعیتی که در اثر برخورد مورد بحث پیش می آید، ارائه می دهد. با مطالعه مثال عددی دیده خواهد شد که هر چه مقاومت اتفاقی  $R_F$  کوچکتر باشد به همان نسبت مقاومت کل سیستم نیز باید کوچکتر شود به طوری که برابر  $U_0 = 330$  ولت و  $R_1 = 50$  ولت، نسبت  $R_D/R_F$  باید برای ۰.۲۷۷ یا کمتر باشد.

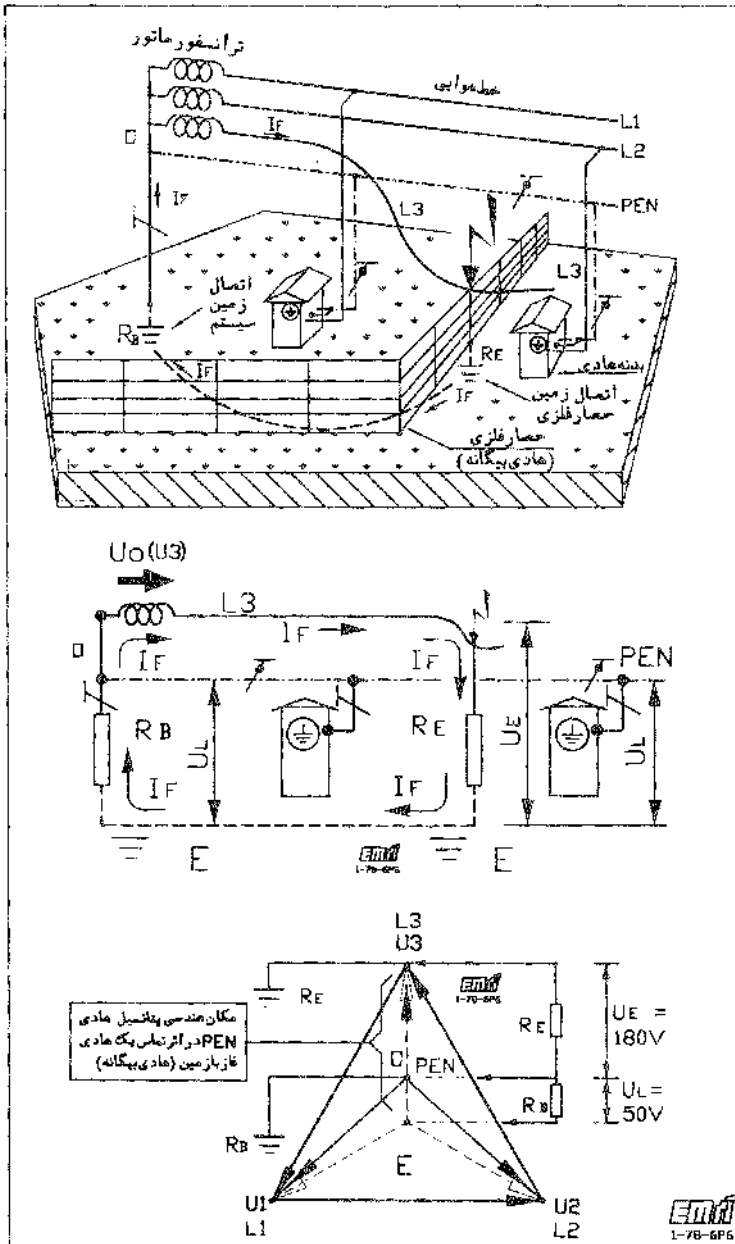

شکل 1-6P6 و ضمیمه که در اثر اتصال کوتاه بین یک فاز و یک هادی بیگانه که در همبندی شرکت ندارد (خارج از

حوزه تونذ همبندی قرار دارد) ایجاد می شود.

شرح شکل 6P6-1

۱- تماس اتفاقی یک فاز با زمین سبب می شود جریان اتصال کوتاه IF در مدار فاز آسیب دیده (L3)، اتصال زمین محل آسیب دیدگی یا "هادی بیگانه" (RE) و اتصال زمین منبع تغذیه (RB) برقرار شود (طرز حواره برسیکتیو و دیگر ام مدار معادل دیده شود).

۲- شدت جریان IF معمولاً کوچک و برای ذوب فیوز یا قطع کلید خودکار محافظ مدار کافی نیست اما احتمال اینکه ولتاژ بدنه های هادی لوازم برقی، اگر RB بقدر کافی کوچک نباشد، از حد مجاز ولت  $U_L = 50$  تجاوز کند، بسیار زیاد است.

۳- مقدار مقاومت "هادی بیگانه"، عددی است آماری ولی می توان قبول کرد که مقدار آن در بیشتر تقریب به اتفاق موارد از مقاومت اتصال زمین منبع تغذیه RB بیشتر است. معمولاً حداقل مقدار مقاومت RE برابر 10Ω انتخاب می کنند.

۴- ولتاژ فاز آسیب دیده (U3) به نسبت مقاومت های RE و RB تقسیم می شود و هر چه RB نسبت به RE کوچکتر باشد، بهتر است. (دیگر اگر برداری، معادله و مثال عددی دیده شود)

۵- در مقررات جدید به جای تعیین حداکثر مجاز برای مقاومت زمین سیستم (RB) که معمولاً مشخص می شد، اینکه حداقل مقاومت اتفاقی (RE) برای هر مرکز توزیع (بست یا مولد) تعیین و از روی آن و با توجه به رابطه اصلی مجاور، حداکثری برای مقاومت زمین کل سیستم یعنی RB مشخص می کنند.

۶- در هر حال و با در نظر گرفتن همه جوانب هر چه مقاومت کل سیستم یعنی RB کوچکتر باشد، سیستم از نظر برق گرفتگی ایمن تر خواهد بود.

یکی از علل عمده نصب الکترودهای اضافی در شبکه کمکی که به کم شدن مقاومت سیستم یعنی RB است تا ولتاژ تماس UL از مقدار مجاز یعنی 50 ولت تجاوز نکند

بادآوری - نظریه کوچک بودن امپدانس هادی فاز آسیب دیده + ترانسفورماتور نسبت به جمع مقاومت های RB و RE این امپدانسها در محاسبات وارد نشده اند

رابطه اصلی

$$I_F = \frac{U_0}{R_B + R_E}$$

$$U_L \leq I_F R_B$$

$$\frac{R_B}{R_E} \leq \frac{U_L}{U_0 - U_L}$$

مثال عددی

برای  $U_0 = 230$  V

و  $U_L = 50$  V

اگر RE برابر باشد با RB	به
35 Ω	9.72 Ω
30 Ω	8.33 Ω
25 Ω	6.94 Ω
20 Ω	5.55 Ω
15 Ω	4.16 Ω
10 Ω	2.77 Ω
5 Ω	1.38 Ω

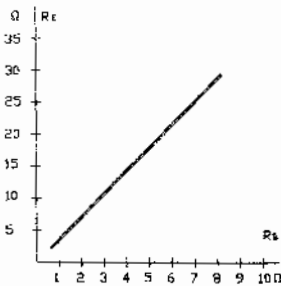

✓	هادی مشترک حفاظتی/خشنا
/	هادی حفاظتی
✓	هادی خشنا



## فصل ششم

### حفاظت در برابر برق‌رگفتگی

پیوست ۷ - خطرانی که در اثر پاره شدن هادی حفاظتی / خنثا PEN در سیستم TN بوجود می آید.

#### 6P7-6-1- کلیات

ملاحظات نظری و تجربی نشان می دهند که مهمترین اتفاق خطرناکی که در یک سیستم TN هم از نظر جانی و هم از نظر مادی بشر را تهدید می کند، پارگی هادی حفاظتی/خنثا یا هادی خنثا است. به همین دلیل است که مقررات متعددی برای حفظ مداومت این هادیا ابداع شده است.

با وجود این، استانداردها و کتابهای مرجع، راجع به نتایج پاره شدن هادی PEN کمتر مطلب ارائه می دهند و بیشتر به مواردی که باید برای جلوگیری از این اتفاق پیش بینی شوند، بسنده می کنند. اما به نظر می رسد که بهتر است کسانی که با توزیع و تأسیسات برقی سر و کار دارند با این مسئله آشنایی عمیقتری پیدا کنند تا اهمیت حفظ مداومت الکتریکی هادی PEN از یک طرف و اتصال زمینهای اضافی که برای زمین کردن هادی PEN در محل ورودی به هر ساختمان لازم می باشد را بهتر درک کنند.

پارگی هادی PEN بزرگترین خطر در یک سیستم TN می باشد. پارگی هادی PEN دو نوع خطر ایجاد می کند:

- ۱- ولتاژ بدنه های هادی ممکن است به مدتی طولانی بیش از مقدار مجاز شود و خطر برق‌رگفتگی بوجود آورد.
- ۲- به علت موج شدن بیش از حد هادی PEN، ولتاژهای بین هر فاز و هادی PEN ممکن است به شدت تغییر کند و سبب شکست عایق بندی و "سوختن" لوازم شود.

شکل 6P7-1، طرحواره وضعیتی رانشان می دهد که در صورت پاره شدن هادی PEN بوجود می آید و حالت کلی بحث راتشکیل می دهد. و در دو حالت بدون اتصال به زمین بعد از محل پارگی و با اتصال به زمین بعد از محل پارگی بررسی شده است. دیده می شود که وجود اتصال زمین کمکی ( $R_A$ ) تا حدی تغییرات ولتاژ هادی PEN را مهار می کند.

شکل 6P7-2، طرحواره وضعیتی را نشان می دهد که در صورت پاره شدن هادی PEN و قطع شدن یک فاز بوجود می آید که حالتی خصوصی از حالت کلی گفته شده در بالاست.

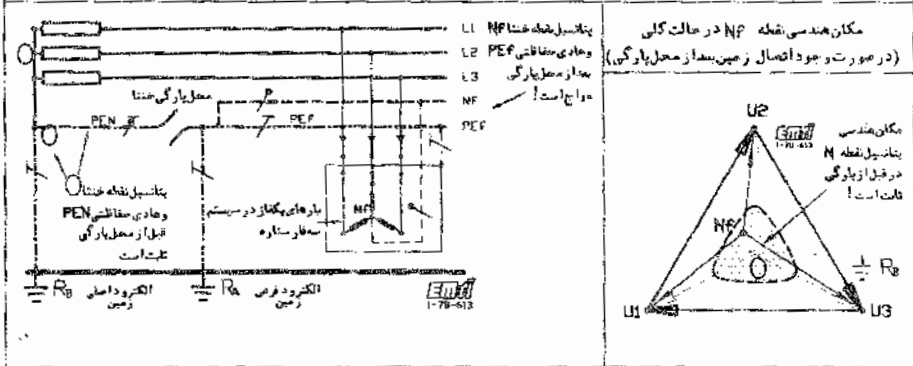
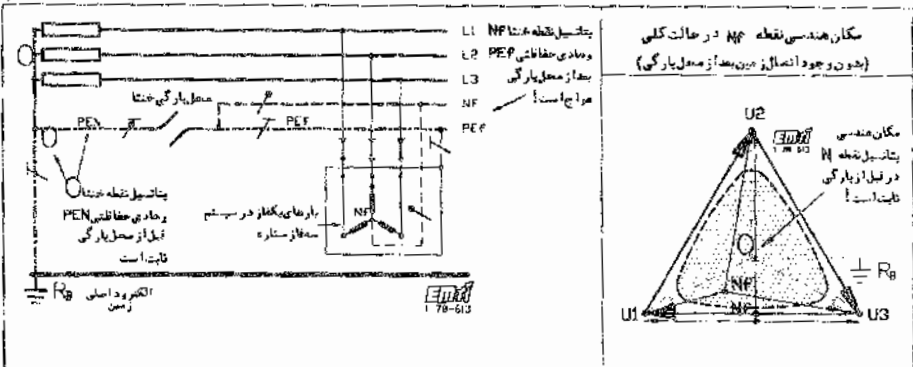

**مکان هندسی نقطه N در حالت وجود زمین بعد از پارگی**

۵- اگر بعد از محلی پارگی هادی PEN اتصال زمینهای اضافی ( $R_g$ ) در شبکه وجود داشته باشد، مکان هندسی نقطه N در محلت ولتاژها مانند حالت کلی یعنی بدون اتصال زمینهای اضافی ( $R_g$ ) وسیع نبوده و بسیار محدودتر خواهد بود. وسعت منطقه مکان هندسی نقطه NF بستگی به مقاومت  $R_g$  دارد و هرچه مقدار این مقاومت کمتر باشد، وسعت منطقه تغییرات هم کوچکتر خواهد شد.

یکی از علل عمده نصب الکترو دهیهای اضافی در شبکه محدود کردن بازی ولتاژ مادی حفاظتی یا حوزهمواج بودن آن است

**کلیات**

- ۱- مکان هندسی نقطه NF محدود و معینی ندارد و در این شکلها فقط به متغیرواراضیای نشان داده شده اند.
- ۲- مکان نقطه NF در هر لحظه تابع مقدار بار فرکانس مشخصات شبکه (امپدانس و ضریب توان) دارد
- ۳- ولتاژ بین نقطه خنثا NF و مریکاز فاز هاد هر لحظه از حداقل (قدری بیشتر از صفر) تا حداکثر (قدری کمتر از ۴۰۰ ولت) در تغییر خواهد بود و این امر سبب سوختن بسیاری از لامپها، لوازم خانگی و موتور ها و شکست عایق بندی در سیستمها و دیگر اجزا خواهد شد
- ۴- در سیستمهای TN که عمده سیستمهای ما را تشکیل میدهند، بدنه های مادی و وصل به هادی حفاظتی PEN میباشند که آن هم وصل به هادی خنثای N است در نتیجه ولتاژ بدنه های مادی تابع ولتاژ مادی خنثا خواهد بود که بعد از نقطه پارگی ( $PEF \rightarrow NF$ ) خیلی بیشتر از ولتاژ مجاز تماس یعنی ۵۰ ولت است

شکل 6P7-1 خطراتی که در اثر پارگی هادی خنثا در سیستم TN به وجود می آید - حالت کلی

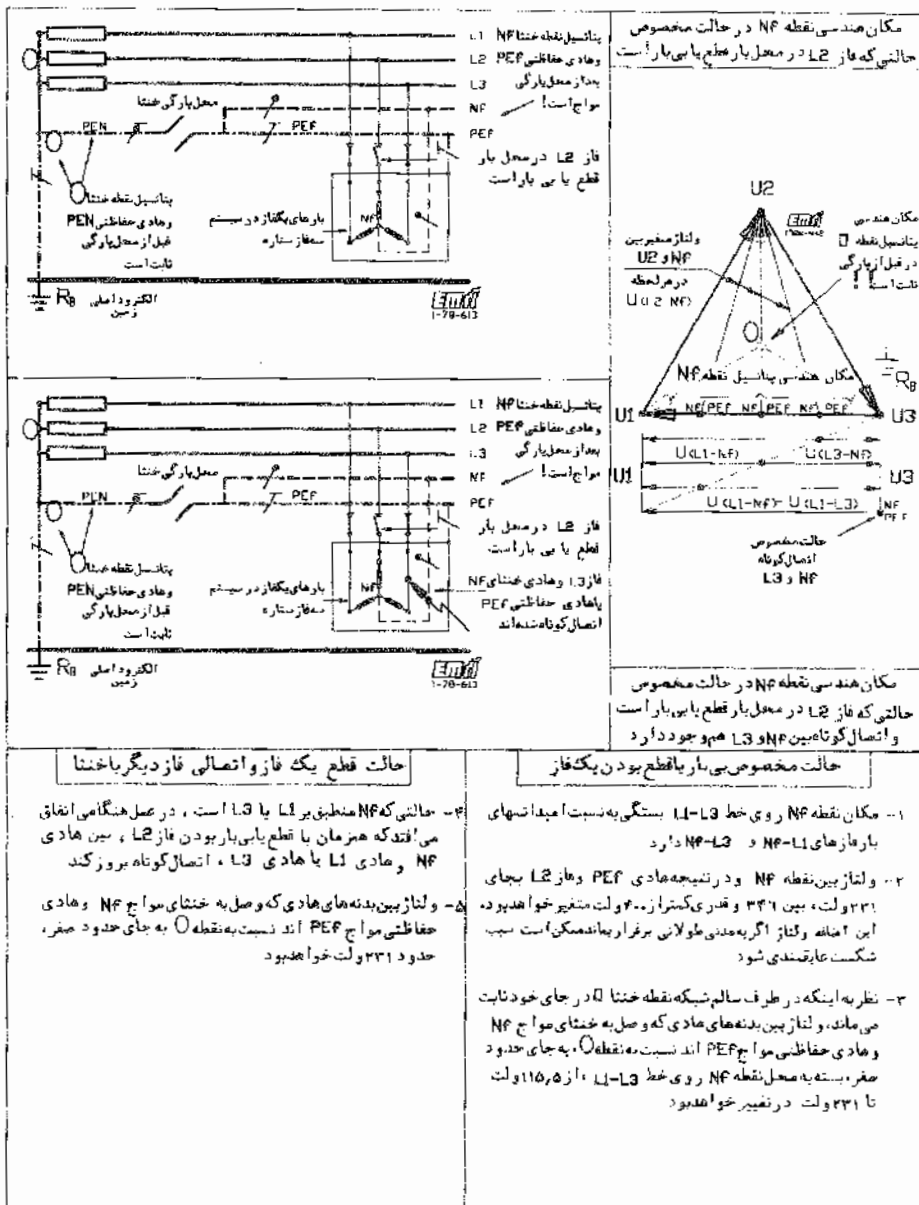

شکل ۲-6P7 خطراتی که در اثر پارگی هادی خنثا در سیستم TN به وجود می آید - حالت مخصوص

## فصل ششم

### حفاظت در برابر برآورد فنی

پیوست A -- حفاظت در برابر برآورد فنی با استفاده از وسایل حفاظتی با ولتاژ عامل اتصال کوتاه  
fault voltage operated protective device (FU)

#### 6P8-1 -- کلیات

علاوه بر وسایل حفاظتی جریان تفاضلی که شرح آنها در بند 621-4 داده شده است، در بعضی موارد اگر استفاده از این وسایل ممکن نباشد، از وسایل حفاظتی با ولتاژ عامل اتصال کوتاه (که در آلمان با نام FU شناخته می شوند) استفاده می گردد. این وسایل حفاظتی در همه سیستمها چه با اتصال به زمین و چه بدون اتصال به زمین، قابل استفاده می باشند. در مدارک موجود IEC به سیستمهای FU کمتر اشاره شده و درباره آنها بحث شده است و چنین به نظر می رسد که IEC به این نوع حفاظت که لازمه استفاده از آن دقت در نحوه نصب و نظارت دایمی در بهره برداری است، اهمیت زیادی نداده است.

#### 6P8-1 -- نحوه استفاده و خواص وسایل حفاظتی با ولتاژ عامل اتصال کوتاه (FU)

شکل 6P8-1، نحوه وصل و استفاده از وسایل حفاظتی با ولتاژ عامل اتصال کوتاه را نشان می دهد. با توجه به شکل، می توان رابطه زیر را نوشت:

$$U_F = I_F \cdot (R_C + R_V) \quad (1)$$

که در آن:

$U_F$  = ولتاژ اتصال کوتاه که مقدار آن نباید از ولت  $50 = U_{r,}$  تجاوز کند.

$I_F$  = شدت جریان اتصال کوتاه به زمین از طریق بدنه سیم پیچ وسیله حفاظتی و اتصال زمین حفاظتی مقدار عامل این جریان که سبب قطع وسیله می شود، مانند وسایل جریان تفاضلی در حد  $30$  میلی آمپر است.

$R_C$  = مقاومت سیم پیچ وسیله حفاظتی و اتصال زمین حفاظتی. مقدار این مقاومت در حد  $400$  اهم است.

$R_V$  = مقاومت الکترود اتصال زمین حفاظتی.



با جایگزینی مقادیر داده شده در رابطه (۱) ، خواهیم داشت :

$$R_V \leq 1266\Omega$$

برای اینکه نسبت به کار کلید قبل از اینکه حداکثر ولتاژ تماس ( $U_1$ ) به مقداری غیرمجاز رسد، اطمینان حاصل شود، حداکثر مقاومت را برای ولتاژ اتصال کوتاه ۵۰ ولت برابر ۸۰۰ اهم و برای موارد دیگری که ولتاژ اتصال کوتاه نباید از ۲۴ ولت تجاوز کند ، برابر ۲۰۰ اهم انتخاب می کنند .

از شکل چنین نتیجه گیری می شود که اولاً" الکتروود اتصال زمین حفاظتی باید در خارج از حوزه اتصال زمین ساختمان یا سازه ای که کلید در آن نصب است قرار گیرد در غیر این صورت کلید درست عمل نخواهد کرد . ثانیاً" دو سر کلید نباید اشتباهاً یا در اثر اجرای غلط اتصال کوتاه شود و برای همین هادی اتصال یک سر سیم پیچ کلید به الکتروود اتصال زمین حفاظتی باید با هادی عایقدار انجام شود و با هیچ یک از اجزای ساختمانی تماس نگیرد و اتصال آن به الکتروود مطمئن باشد . به این دلایل است که استفاده از این وسایل حفاظتی احتیاج به دقت در نصب و سپس مراقبت دائمی در بهره برداری دارد .

#### یادآوری

- ۱- این نوع حفاظت در کشور ما عملاً ناشناس است .
- ۲- برای آشنایی بیشتر با مسایل مربوط به ولتاژها و مقاومتها و جریانهای مربوط به برقگرفتگی به پیوست 6P1 مراجعه کنید.

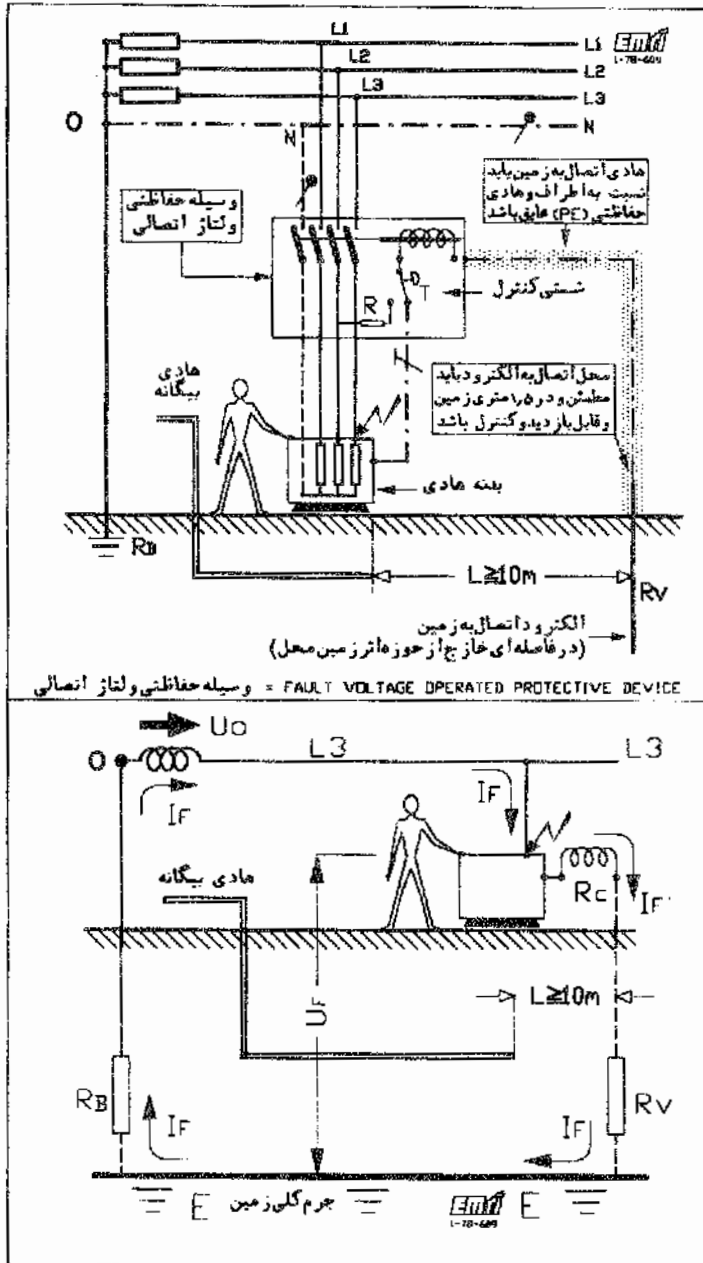

شکل 6-1 نحوه استفاده از وسایل حفاظتی و لنای اتصالی

## فصل ششم

### حفاظت در برابر برق‌رقتگی

پیوست ۹. استفاده از وسایل حفاظتی جریان تفاضلی با جریان عامل ۳۰ میلی آمپر یا کمتر به عنوان تنها وسیله حفاظت در برابر تماس مستقیم ممنوع است.

#### 6P9-۴-۰- کلیات

در بند ۶۲۱-۴، با نحوه کار وسایل حفاظتی جریان تفاضلی آشنا شدیم و گفتیم که از انواع حساس این وسایل (با جریان عمل تا ۳۰ میلی آمپر) می توان به عنوان یک حفاظت اضافی در برابر تماس مستقیم استفاده نمود. گروهی از سازندگان که نسبت به جامعه احساس مسئولیت نمی کنند، در شناساندن لوازم ساخت خود چنین وانمود می کنند که در سیستمهایی که دارای هیچ نوع حفاظت در برابر برق‌رقتگی نیستند (مانند سیستم برقی در کشور ما در حال حاضر) وسایل جریان تفاضلی قادرند حفاظتی کامل (هم برای تماس غیرمستقیم و هم تماس مستقیم) ارائه دهند. چنین ادعایی اساساً درست نیست و مردم را نباید با این ادعای نادرست گول زد. بدین معنا که وضعیت سیستم آنها هر چه باشد، وسایل جریان تفاضلی ایمنی را تأمین خواهند کرد. در درجه اول، سلامت و صحت سیستم از نظر لوازم و اجرای کار و بهره برداری صحیح و رعایت همه مقررات است که ضامن ایمنی می باشد و وسایل جریان تفاضلی را می توان فقط به عنوان یک حفاظت اضافی به حساب آورد.

در بعضی موارد که در زیر بحث خواهد شد، وسایل جریان تفاضلی نمی توانند

هیچگونه حفاظتی را در برابر برق‌رقتگی ایجاد کنند

اما قبل از وارد شدن به اصل موضوع لازم است یادآوری شود که انتخاب وسایل حفاظتی با حساسیت زیاد یعنی ۳۰ میلی آمپر یا کمتر در همه احوال مناسب نمی باشد. زیرا هر سیستم دارای نشت طبیعی به زمین است که مقدار آن یا دما و رطوبت هوا در تغییر است و بنابراین در مواردی ممکن است مقدار آن به حدی برسد که منجر به عمل وسیله بدون وجود خرابی یا به ظاهر "بدون علت" شود.

### 6P9-1- عدم کار آبی وسایل حفاظتی جریان تفاضلی در برخی از موارد

شکل 6P9-1: وضعیتی را نشان می دهد که در صورت برخورد همزمان انسان با دو فاز مختلف یا یک فاز و هادی ختا ممکن است پیش آید. در این هنگام جریان برق رفتگی که از بدن انسان عبور می کند به جای نشست به زمین، دوباره به سیستم باز می گردد و نظر به اینکه جمع آبی جریانها برابر صفر است، کلید عمل نخواهد کرد. این مسئله مخصوصا در موردی که انسان بر روی کف عایق ایستاده باشد بارزتر است.

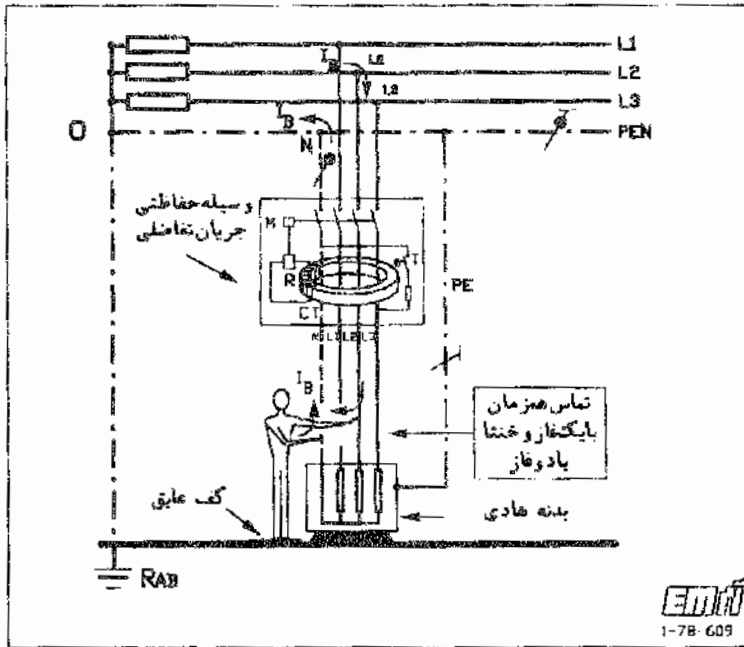

شکل 6P9-1: حالتی در سیستم TN که در آن وسیله حفاظتی جریان تفاضلی کار آبی ندارد.

## فصل ششم

### حفاظت در برابر برق‌زدگی

نویس ۱۰- بررسی سیستمهای TN-C و TN-S از نظر سزگاری با سیستمهای الکترونیکی ساختمانها  
(EMC = Electro - Magantic Compatibility)  
(EMI = Electro - Magantic Interference)

#### 6P10-۰- کلیات

در بند ۶۲۱-۲-۱ اشاره شده است که همبندی، علاوه بر تأمین ایمنی، سیستمهای الکترونیکی را در برابر آثار امواج الکترومغناطیسی حفاظت می‌نماید. برای همین در آستانه قرن ۲۱ که یکی از مشخصه‌های آن ورود ارتباطات به همه انواع ساختمانها است، همبندی عملی بسیار مهمتر به شمار خواهد آمد و در ساختمانهای بزرگ ایجاد همبندی علاوه بر نقطه ورود سرویسها به ساختمان، در نقاط اضافی مانند تابلوهای برق تغذیه کننده لوازم فنی، لازم خواهد بود.

به طور کل برای مبارزه با EMI در ساختمانهایی که شامل لوازم الکترونیکی می‌باشند لازم است نکات زیر رعایت شوند:

- از سیستمهای توزیع، سیستمهای مورد قبول عبارتند از TN-S و TT و IT و به عبارتی دیگر استفاده از سیستمهای TN-C به هیچ وجه مجاز نیست.

- در همه جعبه های توزیع لازم است همبندی اضافی برای همولتاژ کردن بیش بینی شود.

- همه همبندیهای همولتاژکننده باید موارد زیر را شامل شوند:

- هادی حفاظتی
- لوله های آب
- لوله های گاز
- لوله های بالاروی حرارت مرکزی
- سیستمهای تهویه
- اجزای فلزی سازه های ساختمان (اسکلت فلزی و یا میلگردهای بتن مسلح)
- هرگونه لوله کشی فلزی دیگر

ساختمانهایی که باید از TN-S استفاده کنند، برای مثال عبارتند از ساختمانهای مربوط به تأسیسات فنی مختبرات، ساختمانهای دارای شبکه های رایانه و بیمارستانها و ساختمانهای مشابه آنها. در مورد بیمارستانها یادآور می‌شود که امروزه

هم در زمینه های تشخیص و هم درمان، از وسایل الکترونیکی حساس نسبت به امواج الکترومغناطیسی استفاده می شود (CT-Scan, MIR) و بسیاری تجهیزات حساس دیگر).

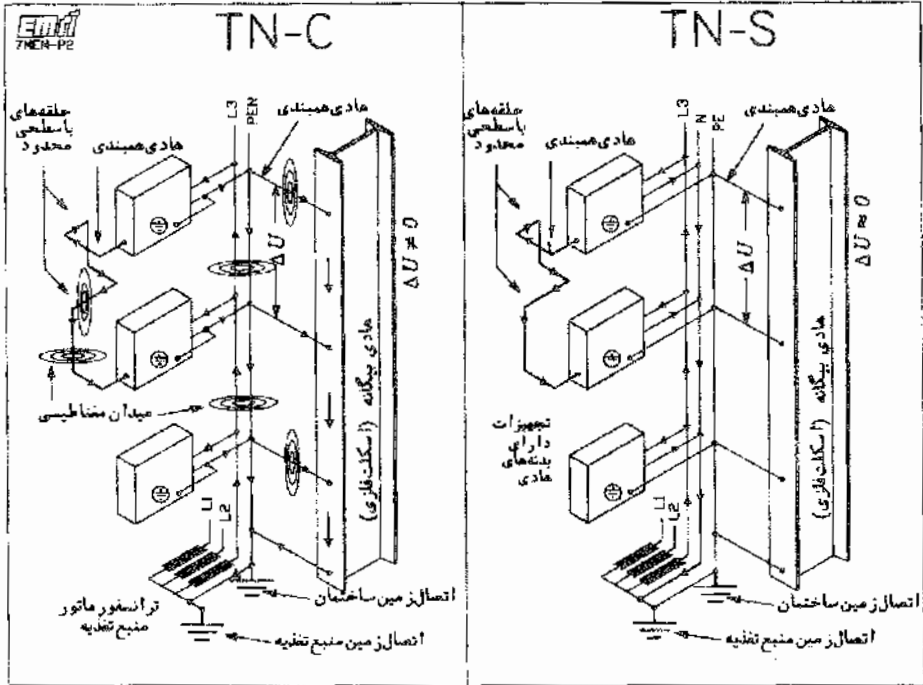

شکل 6P10-1 مقایسه دو سیستم TN-S و TN-C از نظر انتشار امواج الکترومغناطیسی (این شکل، مجموعه دو شکل 4P2-1 و 4P2-2 در پوست 4P2 می باشد) برای وضوح بیشتر به شکلهای 4P2-1 و 4P2-2 مراجعه کنید.

### 6P10-1 - مقایسه سیستمهای TN-S و TN-C از نظر پخش امواج الکترومغناطیسی

شکل 6P10-1، فرق بین دو سیستم TN-S و TN-C را از نظر پخش امواج الکترومغناطیسی در حالت عادی (غیر از حالت بروز اتصال باز یا بدنه)، نشان می دهد. دیله می شود که به علت مشترک بودن هادیهای حفاظتی و ختا (PEN) در سیستم TN-C جریان ختا تماماً از هادی ختا عبور نمی کند بلکه بخشی از آن به علت وجود همبندی، از راه اجزای ساختمانی به مبدا بر می گردد و همین بخش است که ایجاد امواج الکترومغناطیسی و تداخل (EMI) می کند. در سیستم TN-S به دلیل مجزا بودن هادیهای حفاظتی (PE) و ختا (N)، هادی ختا در همبندی شرکت ندارد و بنابراین هیچ جریانی که مربوط به آن باشد از اجزای ساختمانی عبور نخواهد کرد و (EMI) بروز نخواهد کرد.

## فصل هفتم

### حفاظت مدارها در برابر اضافه جریان

۷۰۰- پیشگفتار

۷۰۰-۱- ملاحظات عمومی

هر شدت جریانی که بیش از شدت جریان نامی مدار باشد، اضافه جریان نامیده می شود. اما آیا هر اضافه جریان به یک اندازه اهمیت دارد و به یک نوع باید برای آن چاره جویی شود؟ و مهمتر از آن، شدت جریان نامی یک مدار چگونه تعیین یا انتخاب یا محاسبه می شود؟ در اینجا راجع به این مسائل صحبت خواهد شد اما اول کمی درباره چند اصطلاح صحبت کنیم:

هر مدار ممکن است به دو علت دچار اضافه جریان شود:

۱- در اثر اضافه بار (جریان اضافه بار)

۲- در اثر اتصال کوتاه (جریان اتصال کوتاه)

برای محاسبه، انتخاب یا تعیین مقادیر اسمی مدار و وسایل حفاظتی آن، سلسله مراتب و روشهایی وجود دارند که رعایت آنها لازم است و در بخشهای بعدی درباره آنها صحبت خواهد شد. اما قبل از وارد شدن به جزئیات، به طور کلی و تا جایی که به انتخاب هادی مدار مربوط می شود، باید شرایط زیر برقرار باشد:

- شدت جریان مجاز هادی (نسبت به زمان) در شرایط محل، بیش از شدت جریان قطع وسیله حفاظتی (نسبت به زمان) باشد.

- چنانچه دو وسیله حفاظتی به طور سری نصب شده باشند (مانند یک فیوز و یک کلید خودکار)، تا یکی پشتیبان دیگری باشد یا یکی برای حفاظت در برابر اضافه بار و دیگری برای حفاظت در برابر اتصال کوتاه باشد، بین دو وسیله حفاظتی از نظر حوزه عمل هر یک باید هماهنگی لازم وجود داشته باشد. مدارها باید هم در برابر اضافه بار و هم در برابر اتصال کوتاه حفاظت شوند.

شکل ۷۰۰-۱ گفته های بالا را در قالب دیاگرام نشان می دهد.

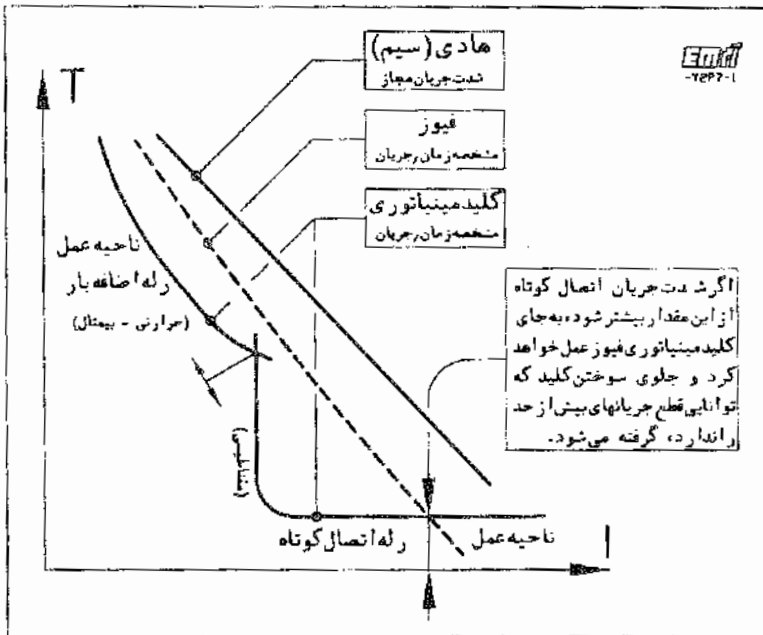

شکل ۷۰۰-۱ اصول اولیه حفاظت در برابر اضافه جریان

مشخصه های زمان / جریان : کلید خودکار مینیاتوری - فیوز - شدت جریان مجاز هادی (سیم)

### ۷۰۰-۱-۱- جریان اضافه بار

جریان اضافه بار در یک مدار سالم بوجود می آید و ممکن است به علل مختلف بروز کند. از آن جمله :

- ۱- اشتباه در محاسبه و انتخاب غلط اجزای مدار در مرحله طراحی و اجرا؛
- ۲- رشد طبیعی بار به مرور زمان؛
- ۳- بروز ایرادی در یک دستگاه (مانند زیاد شدن اصطکاک در یاتاقانها) و نظایر آن؛
- ۴- هر دلیل موجه دیگر .

جریان اضافه بار ممکن است نسبت به جریان نامی چند درصد بیشتر باشد یا حتی تا دو سه برابر آن هم بالا رود. در اثر اضافه بار، که گذشت زمان هم در آن نقش عمده دارد و ممکن است از چند دقیقه تا چند یا حتی چندین ساعت طول



بکشد، دمای هادیها مخصوصاً کابلها و سیمها و وسایل قطع و وصل، امکان دارد به حدی برسد که عایقندی آنها را زودتر از موعد فرسوده و خراب کند یا محل اتصالات و ترمینالها بیش از حد داغ شوند یا اضافه دمای یخ بوجود آمده برای محیط مضر یا خطرناک باشد.

در حال حاضر عمده ترین عایقندی به کار رفته در مدارهای فشار ضعیف، PVC است. خاصیت این ماده به گونه ای است که دمای بیش از حد مجاز (با توجه به مدت زمان برقراری آن)، آن را از حالت قابل انعطاف و قابل برگشت به حالت اولیه خارج کرده و به حالت صلب و شکننده (غیرقابل برگشت به حالت پلاستیک) در می آورد که در اثر نیروهای مکانیکی نسبتاً کوچکی، خرد شده و پودر می شود. بنابراین برای هر مدار، با توجه به مشخصه های آن (جنس، سطح مقطع، نوع عایقندی، نوع اضافه بار و مدت زمان برقراری احتمالی آن) لازم است وسایلی حفاظتی با جریان نامی مناسب (فیوز، کلید مینیا توری، کلید خودکار، کلید جریان تفاضلی) انتخاب شوند تا جریان مدار را قبل از رسیدن آسیب به عایقندی، که در نهایت منجر به آتش سوزی و یا اتصال کوتاه و یا برق گرفتگی می شود، قطع کنند.

#### ۷۰۰-۱-۲- جریان اتصال کوتاه

جریان اتصال کوتاه در یک مدار معیوب بروز می کند. در طول هر مدار یا در داخل دستگاهی که آن را تغذیه یا کنترل می کند ممکن است اتصال کوتاه بروز کند. اتصال کوتاه شدن یک مدار یعنی وصل شدن یک یا چند هادی از آن مدار که در حالت عادی دارای پتانسیلهای مختلف می باشند از طریق امپدانس بسیار کوچک به هادیهای دیگر. که ممکن است به فرار زیر باشند:

- هادیهای برقدار دیگر همان مدار (هر ترکیبی از یک یا دو یا سه فاز + هادی ختا (N)):
- هادیهای برقدار مدارهای دیگر؛
- هادی حفاظتی (PEN)؛
- بدنه های هادی تجهیزات الکتریکی؛
- بدنه های هادی بیگانه؛
- هادیهای اتصال به زمین.

در محاسبات، امپدانس نقطه اتصال کوتاه برابر صفر اختیار می شود.

بسته به دوری و نزدیکی نقطه اتصال کوتاه به منبع تغذیه و مشخصه های مدار، شدت جریان اتصال کوتاه ممکن است چند ده برابر یا چند صد برابر و حتی در بعضی موارد چند هزار برابر جریان نامی باشد.

تأثیر جریان اتصال کوتاه بر هادیهای مدار و محیط اطراف و لوازم و دستگاههای حفاظتی، دوگانه است:

۷۰۰-۱-۲-۱ - اثر حرارتی

از نظر آسیب رسانی به عایق‌بندی، مانند حالت اضافه بار، در اینجا نیز زمان نقشی عمده دارد با این تفاوت که به علت وجود شدتهای جریان بسیار بزرگ، زمان قطع باید بسیار کوتاهتر از حالت اضافه بار باشد تا دما از حد مجاز تجاوز نکند.

۷۰۰-۱-۲-۲ - اثر مکانیکی

جریانهای بسیار شدید اتصال کوتاه که از هادیهای مدله‌ها و بدنه های هادی و بدنه های یگانه ای که در مسیر آنها قرار دارند عبور می کنند، علاوه بر آثار حرارتی، اجزای مدار را تحت تأثیر نیروهای الکترودینامیکی قرار می دهد. این نیروها در حالت اضافه بار اهمیت نداشتند و به این دلیل در آنجا راجع به آنها صحبتی نشد، اما در مورد شدت جریانهای اتصال کوتاه، نیروهای جذب و دفع در هادیها به قدری بزرگند که ممکن است سبب له شدن شیشه ها و شکستن مقره های آنها، چسبیدن هادیهای کابلها به هم و له شدن عایق‌بندیهای بین آنها و کنده شدن اجزای مدارها و بدنه ها و به طور کلی خرابیهای مکانیکی شدید دیگر شود.

### یادآوری - درباره حداکثر و حداقل جریان اتصال کوتاه

بسته به اینکه لحظه وقوع اتصال کوتاه با کدام یک از نقاط موج سینوسی ولتاژ مصادف شود، موج شدت جریان نسبت به محور زمان ممکن است جابجا شود و در حد، عدم تقارن کامل ایجاد شود یا اینکه اصلاً عدم تقارن بروز نکند و موج جریان کاملاً قرینه باقی بماند. در عمل لحظه وقوع اتصال کوتاه اتفاقی و قابل پیش بینی نمی باشد و لذا ممکن است در هر نقطه ای بین دو حد بالا قرار گیرد.

در مورد حداقل و حداکثر شدت جریان اتصال کوتاه در پیوست چهارم از فصل ششم صحبت شده است. مخصوصاً شکل 6P4-7 و توضیحات مربوط به آن دیده شوند.

اتصال کوتاه در تأسیسات ساختمانها و سیستمهای توزیع نیروی برق، باید از دو نظر مورد بررسی قرار گیرد:

#### ۱) حداکثر شدت جریان اتصال کوتاه و بدترین شرایط:

در این مورد "بدترین شرایط" هنگامی اتفاق می افتد که نقطه اتصال کوتاه مصادف با لحظه ای است که جابجایی موج جریان کامل بوده و حداکثر جریان از مدار عبور کند. علاوه بر آن شرایط دما و غیره باید به نحوی انتخاب شود که به زیاد شدن جریان اتصال کوتاه کمک کند. شدت جریانی که به این ترتیب به دست می آید،

الف) برای انتخاب سببه ها و مقره ها و کنترل ایستادگی کابلها و لوازم قطع و وصل و کنترل و حفاظت. از نظر توانایی ایستادگی آنها در برابر نیروهای دینامیکی. و

ب) برای کنترل همه اجزای مدار از نظر ایستادگی آنها در برابر دمایی که بوجود می آید، مورد استفاده قرار گیرد.

### ۴) حداقل شدت جریان اتصال کوتاه بین یک فاز و بدنه هادی یا هادی حفاظتی در بدترین شرایط:

در این مورد "بدترین شرایط" هنگامی اتفاق می افتد که نقطه اتصال کوتاه مصادف با لحظه ای است که جابجایی موج جریان وجود نداشته باشد و بنابراین، حداقل جریان از مدار عبور کند. علاوه بر آن شرایط دما و غیره باید به نحوی انتخاب شود که جریان اتصال کوتاه احتمالی کمترین مقدار را داشته باشد.

شدت جریانی که به این ترتیب به دست می آید، برای کنترل لوازم حفاظتی (فیوز، کلید میناتوری، کلید خودکار) به کار می رود که معلوم کند حداقل جریان اتصال کوتاه در برخورد یک فاز به هادی حفاظتی یا بدنه هادی، برای قطع مدار در ۰.۵ ثانیه یا ۵ ثانیه (بسته به کاربرد مدار) کافی خواهد بود یا نه. (پیوستهای ۴ و ۵ از فصل ششم دیده شوند).

در شکل ۲-۷۰۰، انواع اضافه جریان به صورت طرحواره نشان داده شده اند.

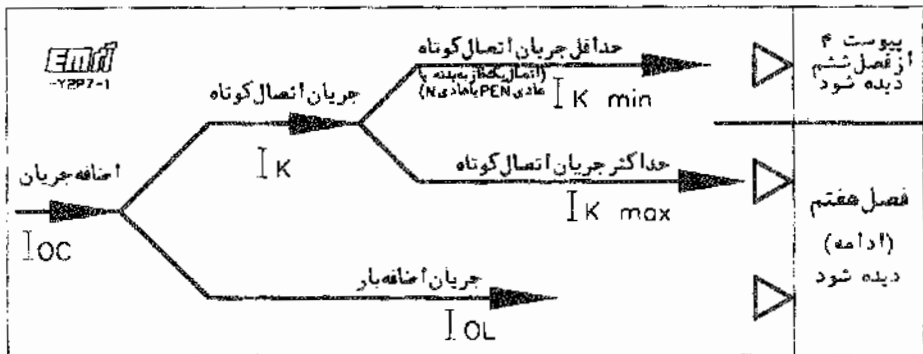

شکل ۲-۷۰۰ اضافه جریان و جریانهای اضافه بار و اتصال کوتاه به صورت طرحواره

### ۷۱- حفاظت در برابر اضافه بار

#### ۷۱۰- کلیات

برای طرح یک مدار الکتریکی، قبل از هر چیز لازم است مصرف آن یا شدت جریان طرح تعیین شود. به عبارت دیگر باید نوع مصرف، شدت جریان عادی مصرف و جریانهای اضافه بار موقت مصرف کننده هایی که از مدار تغذیه

می کنند مشخص شوند تا از روی آنها شدت جریان طرح تعیین گردد. شاید این قسمت از کار، مشکلترین آن باشد زیرا چیزی که به دنبال آن هستیم ما را وارد دنیای احتمالات می کند که برای مهندسين زمينه ای ناخوشایند است. مخصوصاً هنگامی که تعیین ضریب همزمانی در میان باشد. به نحوی که بعداً خواهیم دید در تعقیب تعیین شدت جریان طرح، از اعداد و ضرایب تجربی استفاده می شود و با در نظر گرفتن همه جوانب مقدار مورد جستجو "برآورد" می شود و نتیجه اینکه حتی در بهترین شرایط، با عدم قاطعیت روبرو هستیم. البته هر چه اعداد مورد استفاده در برآورد، از منابع مطمئنتر استخراج شوند و افراد برآوردکننده با آداب و رسوم استفاده از برق در محل آشنایی و تجربه بیشتری داشته باشند، نتیجه به واقعیت نزدیکتر خواهد شد. ولی با توجه به نفس موضوع انتظار دقت کامل در برآورد، ساده اندیشی است. به یاد داشته باشیم که منشاء مقادیر اصلی مورد استفاده در این نوع محاسبات، جنبه آماری دارند و در کشور ما اینگونه آمار اصلاً وجود ندارد و منابع خارجی با توجه به بسیاری عوامل، که تفاوت در فرهنگ استفاده از برق یکی از آنهاست، مقادیر مورد بحث را برای استفاده کننده ایرانی حتی در بهترین شرایط، بسیار تقریبی می نماید.

حالت فرض کنیم که با توجه به تمامی مشکلات و تقریها، شدت جریانی که مدار باید برای آن طرح شود، تعیین شده است. این همان شدت جریان طرح است که طبق IEC با  $I_B$  نشان داده می شود.

بر مبنای  $I_B$ ، شدت جریان اسمی وسیله حفاظتی یا در مورد وسایل قابل تنظیم، شدت جریان تنظیم شده وسیله انتخاب می شود که منطقیاً باید برابر یا بیشتر از  $I_B$  باشد تا مدار بتواند بدون وقفه جریان مصرف را تأمین کند. شدت جریان اسمی وسیله حفاظتی (nominal or setting current) طبق IEC یا  $I_n$  نمایش داده می شود.

یادآوری ۱ - در مورد وسایل حفاظتی قابل تنظیم (کلید خودکار)،  $I_n$  شدت جریان تنظیم شده است (setting current)

بر مبنای  $I_n$ ، مشخصات مدار (جنس، سطح مقطع، نوع عایق بندی و شرایط محل) و شدت جریان مجاز حرارتی (current carrying capacity) مدار انتخاب می شود. IEC این شدت جریان را با  $I_r$  نمایش می دهد. برای اینکه مدار دچار اضافه جریان دائم نشود و عایق بندی آن سالم بماند،  $I_r$  باید برابر یا بزرگتر از  $I_n$  انتخاب شود.

یادآوری ۲ - اگر مدار از مناطق مختلفی عبور کند که دارای ضرایب انتقال حرارتی متفاوتند، یا سطح مقطع مدار در طول آن تغییر کند، باید کمترین شدت جریان مجاز انتخاب شود.

علاوه بر سه شدت جریان  $I_B$ ،  $I_n$  و  $I_r$ ، IEC شدت جریان دیگری را نیز تعریف می کند که در صورت عبور آن از مدار، عمل وسیله حفاظتی یا سوختن فیوز تضمین شده باشد. این شدت جریان در مورد کلیدهای خودکار از هر نوع، شدت جریان عمل و در مورد فیوزها، شدت جریان ذوب نامیده می شود که با  $I_2$  نمایش داده می شود.

در عمل  $I_2$  به ترتیب زیر انتخاب می شود:

- برای کلیدهای خودکار: شدت جریان عمل در زمانی که به طور قراردادی انتخاب شده است.

- برای فیوزهای نوع  $gI$ : شدت جریان ذوب در زمان قراردادی.

- برای فیوزهای نوع  $gII$ : ۰.۹ شدت جریان ذوب در زمان قراردادی.

یادآوری ۳ - ضریب ۰.۹، تفاوتی را که طبق استانداردهای مربوطه بین آزمونهای فیوزهای  $gI$  و  $gII$  وجود دارد منظور می کند.

$gI$  = فیوزهای کاربرد عمومی با واکنش سریع (quick response)

$gII$  = فیوزهای کاربرد عمومی با واکنش تأخیری (time-lag)

یادآوری ۴ - درباره جریان  $I_1$  شکل ۱-۷۱۰، بعداً هم صحبت خواهد شد. در اینجا کافی است گفته شود که  $I_1$  جریانی است که در صورت عبور از یک وسیله حفاظتی، وسیله را در زمانی قراردادی (که معمولاً یک ساعت انتخاب می شود) بسته به نوع وسیله، قطع یا ذوب نخواهد کرد.

یادآوری ۵ - برای مشخصه های فیوزهای نوع  $gI$  و  $gII$ ، به استانداردهای IEC 269 مراجعه شود.

گفته های بالا را می توان در دو رابطه ساده زیر خلاصه نمود:

$$I_N \leq I_n \leq I_Z \quad (1)$$

رابطه (۱)، قاعده "شدت جریان نامی" خوانده می شود.

$$I_2 \leq 1.45 I_Z \quad (2)$$

رابطه (۲)، قاعده "شدت جریان عمل" خوانده می شود.

یادآوری ۶ - مقدار ۱.۴۵ ضریبی است انتخابی. جریان  $I_2$  هرگز نباید از  $1.45 I_Z$  بیشتر انتخاب شود.

به عبارتی دیگر تا جایی که به اضافه بار مربوط می شود:

اولاً - مشخصه های مدار باید به نحوی انتخاب شوند که هادیهای مدار توانایی حمل جریان اسمی و اضافه بارهای مجاز را به طور دائم یا موقت داشته باشند. به این مشخصه ها مقادیر اسمی هادی گفته می شود.

ثانیاً - مشخصه های وسیله حفاظت بر برابر اضافه بار مدار باید به نحوی انتخاب شوند که در صورت بروز اضافه بارهای غیرمجاز، قبل از اینکه در اثر اضافه بار

هرگونه صدمه ای به مدار وارد شود، جریان به طور خونکار قطع شود. به این مشخصه ها مقادیر اسمی وسایل حفاظتی گفته می شود.

بین مقادیر اسمی هادی و مقادیر اسمی وسایل حفاظتی باید هماهنگی دقیق به عمل آید. علاوه بر آن بین وسایل حفاظتی در برابر جریانهای اضافه بار و اتصال کوتاه هم باید هماهنگی به عمل آید.  
 شکل ۱-۷۱۰ مطالب گفته شده در بالا را به صورت دیاگرام نشان می دهد.

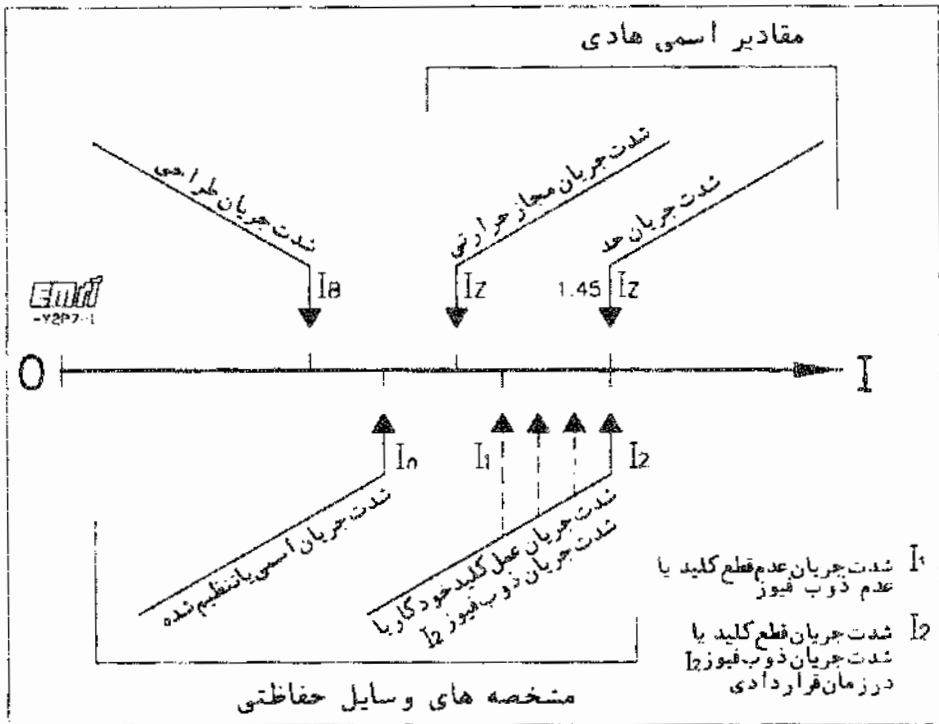

شکل ۱-۷۱۰ هماهنگی مشخصه های هادیها و وسایل حفاظتی از نظر حفاظت در برابر اضافه بار

۷۱۱- شدت جریان طرح  $I_B$  design current

۷۱۱-۰- کلیات

طبق تعریف شدت جریان طرح، جرابی است که پیش بینی می شود در شرایط عادی از مدار عبور کند.

برآورد شدت جریان طرح یا  $I_B$ ، در عین حالی که بخشی از علوم مهندسی است، جنبه هایی از مردم شناسی، آمار و

همچنین اقتصاد را در خود نهفته دارد. عادات و رسوم محلی، بهای انرژی الکتریکی در مقایسه با توان خرید مردم و بسیاری عوامل دیگر در این امر تأثیر دارند به طوری که تخمین جریان، به نوعی هنر تبدیل شده است. یکی از روشهای متداول برای تخمین بار در دنیا، جمع آوری دایمی آمار از تأسیسات موجود و اعمال نتایج به دست آمده از آنها برای برآورد بار در تأسیسات جدید است. نتایج بدست آمده به طور خودکار همه جوانب مؤثر را به حساب می آورد و فقط پیش بینی مسابلی که برای رشد بار در آینده لازم است، باقی می ماند. مناسبانه جمع آوری و اعمال اینگونه آمار در کشور ما معمول نیست و به همین دلیل جنبه حدسی برای انتخاب ضریب درخواست، خیلی بیشتر است. در هر حال همیشه سعی بر این بوده و هست که تا حد امکان برآورد درخواست بار را علمی تر و دقیقتر کنند تا نقش حدس و گمان در آن کمتر شود. در این راه باید به عوامل زیر توجه شود:

- طول مدت همزمانی استفاده از بارها؛
- نوع مصرف از نظر مدت زمان استفاده در هر بار و وصل شدن به شبکه (duty cycle)؛
- نوع بار موتورهای برای تعیین درخواست آنها؛
- تأثیر شرایط محلی دما و رطوبت در برآورد بارهای سرمایشی و گرمایشی؛
- نوع کاربری ساختمان (مسکونی - اداری - صنعتی - عمومی و غیره)؛
- نوع و ترتیب مدار تغذیه با توجه به نحوه بهره برداری از آن (برای مثال کار تجهیزات در حالت ذخیره)؛
- پیش بینی روند رشد درخواست در آینده؛
- هرگونه شرایط خاص محلی.

طبق بحثی که در پیوست یک از فصل هفتم دنبال شده است، شدت جریان طرح یا  $I_B$  یک مدار که همان حداکثر شدت جریان درخواست است، با انتخاب ضریب درخواست یا ضریب دیماند که با  $g$  - نشان داده می شود، از روی توان وصل شده یا شدت جریان وصل شده، محاسبه می گردد:

$$P_{max} = g \cdot P_i$$

به طوری که از رابطه بالا دیده می شود، مهمترین قدم در محاسبه  $I_B$  یا  $P_{max}$  (که قابل تبدیل به  $I_B$  است) انتخاب دقیق  $g$  است. طبق مدرک IEC, 64(Secretariat) 254 برای انتخاب  $g$  دو حالت پیش بینی شده است:

(۱) تخمین  $g$  برای برآورد کل درخواست یک ساختمان (یعنی محل اشغال)؛

(۲) تخمین  $g$  برای برآورد جزئی درخواست (یک تابلوی فرعی یا میانی) از ساختمان.

$P_{Max}$  = حداکثر درخواست

باید مشخص شود که آیا حداکثر درخواست، برای کل ساختمان یا بخشی از ساختمان مورد نیاز است. دوره درخواست، بسته به مورد ممکن است ۱۵ یا ۳۰ دقیقه انتخاب شود.

$P_i$  = توان وصل شده

یادآوری ۱ - برای آشنایی بیشتر با مسایل مربوط به محاسبات بار و حداکثر درخواست (دیماند) و دیگر مطالب مربوط، به پیوست 7P1 مراجعه شود. مطالب زیر عمدتاً به ضریب درخواست (دیماند) -  $P_i$  - ارتباط پیدا می کند و مطالب اضافی آن برای اطلاع بیشتر ارائه شده است. (بند 7P1-۴.۱۰ را ببینید).

یادآوری ۲ - در تخمین و محاسبه حداکثر درخواست، نکته ای که باید مراعات شود این است که واحد اندازه گیری حداکثر درخواست و توان وصل شده از یک جنس انتخاب شوند. محاسبات را می توان بر حسب آمپر یا ولت آمپر یا وات و یا مضاری از هر کدام از آنها (کیلوولت آمپر یا کیلووات) انجام داد و بعد از حصول نتیجه، به واحدی تبدیل کرد که مورد نیاز است.

#### ۷۱۱-۱- تعیین $P_i$ برای برآورد کل درخواست یک ساختمان (محل تحویل نیرو و محل انشعاب)

تخمین  $P_i$  برای برآورد کل درخواست یک ساختمان مشتمل بر مصارف مختلفی که ممکن است در آن وجود داشته باشند و با استفاده از جدول ۱-۷ و شکل ۱-۷۱۱ انجام می شود. استفاده از شکل ۱-۷۱۱ در واقع وارد کردن ضریب همزمانی است که در پیوست 7P1-۲، درباره ماهیت آن صحبت شده است ولی در مدرک IEC 254 (Secretariat) 64 با آن گذرا برخورد شده است.

حداقل رواداری ضرایب به دست آمده از جدول ۱-۷۱۱ و شکل ۱-۷۱۱، ۱۰٪ است.

#### ۷۱۱-۲- تعیین $P_i$ برای برآورد قسمتی از یک ساختمان (یک تابلوی نیروی میانی یا فرعی)

تخمین  $P_i$  برای برآورد یک تابلوی میانی یا فرعی که بستگی به انواع مصرف کننده های آن دارد، با استفاده از جدول ۲-۷ انجام می شود. نتیجه بدست آمده از این محاسبات را می توان با در دست داشتن محاسبات مربوط به همه تابلوها برای برآورد کل باریک تابلوی میانی از جمع تابلوهای فرعی یا کل ساختمان از جمع تابلوهای میانی مورد استفاده قرار



داد، به شرطی که از ضرایب همزمانی مناسب استفاده شود. IEC برای ضرایب همزمانی، مقادیری را مشخص نموده است.

### ۷۱۱-۳- تعیین $\alpha$ برای مدارهای پریز

برآورد توان پریزها در ساختمانهای مسکونی و آپارتمانها همیشه مورد سؤال بوده است. بعضیها اعتقاد دارند توان هر پریز باید عددی بین ۱۰۰ تا ۲۰۰ وات انتخاب شود. در مبحث ۱۳ از مقررات ملی ساختمانی ایران طرح و اجرای تأسیسات برقی ساختمانها، گفته شده است که مصرف هر مدار مربوط به پریزها باید به اندازه مقدار اسمی وسیله حفاظتی آن باشد (برای مثال اگر یک مدار پریز با کلید خودکار میناتوری ۱۶ آمپر حفاظت شود، درخواست آن مدار ۱۶ آمپر خواهد بود). اما اینک IEC توصیه می کند که برای پریزهای عمومی به تناسب تعداد آنها در هر مدار، از مقادیر جدول ۳-۷ استفاده شود:

جدول ۳-۷ مقادیر تخمینی ضریب  $\alpha$  برای مدار پریز

تعداد پریزها در یک مدار	۱	۲	۴	۸	بیش از ۸
ضریب درخواست $\alpha$	۱	۰.۶	۰.۳	۰.۱۵	کمتر از ۰.۱۵

برای پریزهای آشپزخانه باید اعداد بزرگتری جهت  $\alpha$  انتخاب شود. در مورد لوازم نصب ثابت که بوسیله پریز تغذیه می شوند هم باید از مقادیر بزرگتر استفاده شود. برای ساختمانهای تجاری و صنعتی باید از روشهایی مشابه استفاده شود.

شماره ردیف	نوع تاسیسات ساختمان، سازه	ضریب درخواست 'بی' برای ورودی اصلی انتخاب	ملاحظات	صفحه
۱	ساختمانهای مسکونی			۳۱
1-1	خانه مستقل	۰/۴		
1-2	بلوکهای آپارتمانی	طبق منحنیهای شکل ۲-۲-۷۰۰	ضریب درخواست 'بی' باید از روی منحنیهای شکل ۲-۲-۷۰۰ طبق میانگین بارهای وصل شده در هر آپارتمان انتخاب شود.	
1-2-1	بدون گرمایش برقی (اصلی) یا تهویه مطبوع			
1-2-1-1	باروشنایی و تعدادی آوازم برقی کوچک			
1-2-1-2	مکان مسکونی با تجهیزات کامل برقی ولی بدون گرمایش برقی و تهویه مطبوع			
1-2-2	مجهز به گرمایش برقی (اصلی) یا تهویه مطبوع	طبق منحنیهای شکل ۲-۲-۷۰۰	درخواست بار کل از جمع درخواستهای مربوط به گرمایش-تهویه و همه بقیه درخواستهای دیگر حاصل می شود اگر پیشبینی شده باشد بارهای گرمایش-تهویه و بارهای عمومی همزمان نشوند، بارهای عمومی با تخفیفاً اعمال می شوند.	
1-2-2-1	درخواست بار عمومی			
1-2-2-2	درخواست بار گرمایش و سرمایش			۰/۸ - ۱/۰
2	ساختمانهای عمومی			
2-1	بانسیونها-آپارتمانهای میله هتلها	۰/۶ - ۰/۸		
2-2	اداره (دفتر) کوچک	۰/۵ - ۰/۷		
2-3	ساختمانهای اداری بزرگ	۰/۷ - ۰/۸		
	بانکها، شرکتهای بیمه، ادارات دولتی			
2-4	مغازها	۰/۵ - ۰/۷		
2-5	فروشگاههای بزرگ	۰/۷ - ۰/۹		
2-6	مدارس	۰/۶ - ۰/۷		
2-7	بیمارستانها	۰/۵ - ۰/۷۵		
2-8	محللای اجتماع	۰/۶ - ۰/۸		
	مساجد، میدانهای ورزشی، تئاترها، رستورانها			
2-9	ساختمان ترمنال، فرودگاه، راه آهن	باید با مطالعه انتخاب شود		

شماره ردیف	نوع تاسیسات ساختمان رسازه	ضریب درخواست 'g' برای ورودی اصلی اشعاب	ملاحظات	صفحه
3	صنایع مهندسی مکانیک			۳۱۲
3-1	فلزکاری	۰٫۲۵	عموماً توان موتورهای بیش از مقدار لازم اند.	
3-2	خودروسازی	۰٫۲۵		
4	کاغذ و خمیرسازی	۰٫۷ - ۰٫۵	ضریب درخواست تا حد زیاد بستگی به توان تجهیزات اضطراری لازم، دارد	
5	صنایع نساجی			
5-1	کارخانه ریسندهی	۰٫۷۵		
5-2	بافتندگی و عملیات مختلط	۰٫۷ - ۰٫۶		
6	صنایع لاستیک	۰٫۷ - ۰٫۶		
7	صنایع شیمیایی صنعت نفت	۰٫۷ - ۰٫۵	نظریه حساس بودن عملیات شیمیایی به قطع برق، مقدار توان درخواستی باید به قدر کافی مطمئن باشد.	
8	کارخانه سیمان	۰٫۹ - ۰٫۸	برای مثال: تولید در حدود ۳۵۰۰ تن در روز یا حدود ۵۰۰ موتور در ظرفیتهای بالا از موتور فشار قوی استفاده می شود.	
9	صنایع غذایی			
9-1	به طور کلی (شامل مهندسی تولید)	۰٫۹ - ۰٫۷		
9-2	سیلوها	۰٫۹ - ۰٫۸		
10	استخراج ذغال سنگ			
10-1	ذغال سنگ آماده سازی زیر زمین	۱٫۰ - ۰٫۸		
10-2	الیئیت به طور کلی استخراج	۰٫۷ - ۰٫۸		
11	کارخانه ذوب آهن			
	گوره های دمنده - کنورتورها			
11-1	دمندهها	۰٫۹ - ۰٫۸		
11-1	موتورهای جنبی	۰٫۵		

شماره ردیف	نوع تاسیسات ساختمان رسازه	ضریب درخواست 'ن' برای ورودی اصلی انشعاب	ملاحظات	صفحه ۳۱۳
12	کارخانه نورد		در همه موارد در ردیف 12 ضریب 'ن' تابع تعداد موتورهای اضطراری است	
	عمومی	۰/۸ - ۰/۵		
	تامین آب و تهویه	۰/۸ - ۰/۹		
	مصارف بسترخک کن	۰/۵ - ۰/۷		
	بستر لوبر Looper برای نورد	۰/۶ - ۰/۸		
12-3	خطوط پرداخت	۰/۳ - ۰/۵		
13	حوضچه های شناور		شیمیایی به قطع برق، مقدار توان درخواستی باید به قدر کافی معطش باشد.	
	13-1	عملیات پیمایش بلند کردن		
13-2	تعمیرات بدون پیمایش	۰/۵		
14	روشنایی تونل های خیابانی		۱/۰	
15	تاسیسات ترافیک		۱/۰	
16	بالابرها	۰/۵ برای هر بالابر	بالابرها دارای رژیم کاری منقطع می باشند لذا درخواست تابع مکانی است که مورد استفاده قرار داده می شوند.	
17	آسانسورها	۰/۵ (بسته به ساعات روز شدید متغیر است)	برای راه اندازی چند بالابر یا آسانسور باید به افت ولتاژ توجه شود.	

جدول ۴-۷ مقادیر تخصیصی ضریب<sup>۱</sup> چندانویج مصرف برای برآور آور در در خواست در تابلوهای میانی و لوجی همه ضرایب برای نوع مصرف مذکور شده معتبر است، برای هر نقطه توزیع شهر ایطکار یا راههای وصل شده در صورت وجود باید به حساب آورده شوند

نوع مکان	نوع تابلو		نوع مکان		نوع مکان		نوع مکان		نوع مکان		نوع مکان		نوع مکان		نوع مکان		نوع مکان		نوع مکان	
	نوع مکان	نوع مکان	نوع مکان	نوع مکان	نوع مکان	نوع مکان	نوع مکان	نوع مکان	نوع مکان	نوع مکان	نوع مکان	نوع مکان	نوع مکان	نوع مکان	نوع مکان	نوع مکان	نوع مکان	نوع مکان	نوع مکان	نوع مکان
۱ خانه مستقل	۰/۶	۰/۶	۰/۶	۰/۶	۰/۶	۰/۶	۰/۶	۰/۶	۰/۶	۰/۶	۰/۶	۰/۶	۰/۶	۰/۶	۰/۶	۰/۶	۰/۶	۰/۶	۰/۶	۰/۶
۲ خانه ویلایی	۰/۷	۰/۷	۰/۷	۰/۷	۰/۷	۰/۷	۰/۷	۰/۷	۰/۷	۰/۷	۰/۷	۰/۷	۰/۷	۰/۷	۰/۷	۰/۷	۰/۷	۰/۷	۰/۷	۰/۷
۳ خانه ویلایی	۰/۸	۰/۸	۰/۸	۰/۸	۰/۸	۰/۸	۰/۸	۰/۸	۰/۸	۰/۸	۰/۸	۰/۸	۰/۸	۰/۸	۰/۸	۰/۸	۰/۸	۰/۸	۰/۸	۰/۸
۴ زمین چمن	۰/۸	۰/۸	۰/۸	۰/۸	۰/۸	۰/۸	۰/۸	۰/۸	۰/۸	۰/۸	۰/۸	۰/۸	۰/۸	۰/۸	۰/۸	۰/۸	۰/۸	۰/۸	۰/۸	۰/۸
۵ ساختمانهای اداری بزرگ	۰/۸	۰/۸	۰/۸	۰/۸	۰/۸	۰/۸	۰/۸	۰/۸	۰/۸	۰/۸	۰/۸	۰/۸	۰/۸	۰/۸	۰/۸	۰/۸	۰/۸	۰/۸	۰/۸	۰/۸
۶ نمازخانه	۰/۹	۰/۹	۰/۹	۰/۹	۰/۹	۰/۹	۰/۹	۰/۹	۰/۹	۰/۹	۰/۹	۰/۹	۰/۹	۰/۹	۰/۹	۰/۹	۰/۹	۰/۹	۰/۹	۰/۹
۷ مدارس	۰/۹	۰/۹	۰/۹	۰/۹	۰/۹	۰/۹	۰/۹	۰/۹	۰/۹	۰/۹	۰/۹	۰/۹	۰/۹	۰/۹	۰/۹	۰/۹	۰/۹	۰/۹	۰/۹	۰/۹
۸ دانشگاهها	۰/۸	۰/۸	۰/۸	۰/۸	۰/۸	۰/۸	۰/۸	۰/۸	۰/۸	۰/۸	۰/۸	۰/۸	۰/۸	۰/۸	۰/۸	۰/۸	۰/۸	۰/۸	۰/۸	۰/۸
۹ بیمارستانها	۰/۷	۰/۷	۰/۷	۰/۷	۰/۷	۰/۷	۰/۷	۰/۷	۰/۷	۰/۷	۰/۷	۰/۷	۰/۷	۰/۷	۰/۷	۰/۷	۰/۷	۰/۷	۰/۷	۰/۷
۱۰ محلهای اجتماع تابلوهای گرمخانه	۰/۹	۰/۹	۰/۹	۰/۹	۰/۹	۰/۹	۰/۹	۰/۹	۰/۹	۰/۹	۰/۹	۰/۹	۰/۹	۰/۹	۰/۹	۰/۹	۰/۹	۰/۹	۰/۹	۰/۹
۱ خانه مستقل	۰/۶	۰/۶	۰/۶	۰/۶	۰/۶	۰/۶	۰/۶	۰/۶	۰/۶	۰/۶	۰/۶	۰/۶	۰/۶	۰/۶	۰/۶	۰/۶	۰/۶	۰/۶	۰/۶	۰/۶
۲ خانه ویلایی	۰/۷	۰/۷	۰/۷	۰/۷	۰/۷	۰/۷	۰/۷	۰/۷	۰/۷	۰/۷	۰/۷	۰/۷	۰/۷	۰/۷	۰/۷	۰/۷	۰/۷	۰/۷	۰/۷	۰/۷
۳ خانه ویلایی	۰/۸	۰/۸	۰/۸	۰/۸	۰/۸	۰/۸	۰/۸	۰/۸	۰/۸	۰/۸	۰/۸	۰/۸	۰/۸	۰/۸	۰/۸	۰/۸	۰/۸	۰/۸	۰/۸	۰/۸
۴ زمین چمن	۰/۸	۰/۸	۰/۸	۰/۸	۰/۸	۰/۸	۰/۸	۰/۸	۰/۸	۰/۸	۰/۸	۰/۸	۰/۸	۰/۸	۰/۸	۰/۸	۰/۸	۰/۸	۰/۸	۰/۸
۵ ساختمانهای اداری بزرگ	۰/۸	۰/۸	۰/۸	۰/۸	۰/۸	۰/۸	۰/۸	۰/۸	۰/۸	۰/۸	۰/۸	۰/۸	۰/۸	۰/۸	۰/۸	۰/۸	۰/۸	۰/۸	۰/۸	۰/۸
۶ نمازخانه	۰/۹	۰/۹	۰/۹	۰/۹	۰/۹	۰/۹	۰/۹	۰/۹	۰/۹	۰/۹	۰/۹	۰/۹	۰/۹	۰/۹	۰/۹	۰/۹	۰/۹	۰/۹	۰/۹	۰/۹
۷ مدارس	۰/۹	۰/۹	۰/۹	۰/۹	۰/۹	۰/۹	۰/۹	۰/۹	۰/۹	۰/۹	۰/۹	۰/۹	۰/۹	۰/۹	۰/۹	۰/۹	۰/۹	۰/۹	۰/۹	۰/۹
۸ دانشگاهها	۰/۸	۰/۸	۰/۸	۰/۸	۰/۸	۰/۸	۰/۸	۰/۸	۰/۸	۰/۸	۰/۸	۰/۸	۰/۸	۰/۸	۰/۸	۰/۸	۰/۸	۰/۸	۰/۸	۰/۸
۹ بیمارستانها	۰/۷	۰/۷	۰/۷	۰/۷	۰/۷	۰/۷	۰/۷	۰/۷	۰/۷	۰/۷	۰/۷	۰/۷	۰/۷	۰/۷	۰/۷	۰/۷	۰/۷	۰/۷	۰/۷	۰/۷
۱۰ محلهای اجتماع تابلوهای گرمخانه	۰/۹	۰/۹	۰/۹	۰/۹	۰/۹	۰/۹	۰/۹	۰/۹	۰/۹	۰/۹	۰/۹	۰/۹	۰/۹	۰/۹	۰/۹	۰/۹	۰/۹	۰/۹	۰/۹	۰/۹

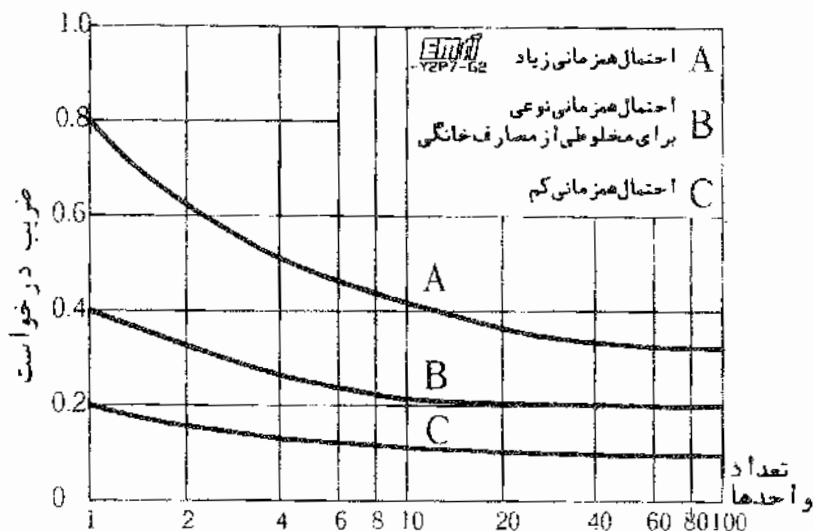

شکل ۷۱۱-۱ ضریب درخواست برای یک گروه واحد مسکونی

### ۷۱۲- شدت جریان اسمی وسیله حفاظتی ( $I_{n1}$ )

- شدت جریان اسمی ( $I_{n1}$ ) وسایل حفاظتی، بسته به نوع آنها دارای تعریفهایی است، که در استانداردهای تجهیزات مربوط به هر یک، مشخص شده است.
- وسایل حفاظتی به دو گروه تقسیم می شوند:
  - وسایل حفاظتی غیر قابل تنظیم؛
  - وسایل حفاظتی قابل تنظیم.

### ۷۱۲-۱- وسایل حفاظتی غیر قابل تنظیم (non-adjustable protective devices)

لوازم غیر قابل تنظیم عبارتند از فیوزها و کلیدهای خودکار مینیاتوری. برای مثال استانداردهای اینگونه لوازم غیر قابل تنظیم جریان، عبارتند از:

- (۱) ردیف استانداردهای IEC 269 یا VDE 0636 و استانداردهای دیگر - فیوزهای فشار ضعیف
  - (۲) ردیف استانداردهای IEC 898 یا VDE 0641 و استانداردهای دیگر - کلیدهای خودکار مینیاتوری
- توصیه می شود همیشه آخرین چاپ موجود استانداردها مورد استفاده قرار گیرد.
- نمونه هایی برای مقادیر  $I_{n1}$  لوازم غیر قابل تنظیم، در جدولهای ۷-۷ تا ۷-۷ داده شده اند.

جدول ۴-۷ شدت جریانهای اسمی  $I_n$ ، عدم قطع  $I_2$  و قطع  $I_1$  برای کلیدهای مینیاتور خودکار در حفاظت هادیها و کابلها

شماره اندازه	$I_2$ (It) آمپر	$I_1$ (Int) آمپر	$I_n$ آمپر
۶	۸٫۴	۶	۴
۹	۱۱٫۴	۹	۶
۱۲	۱۵٫۲	۱۲	۸
۱۵	۱۹	۱۵	۱۰
۱۷	۲۱	۱۶٫۸	۱۲
۲۲	۲۸	۲۲٫۴	۱۶
۲۸	۳۵	۲۸	۲۰
۳۵	۴۳٫۷۵	۳۵	۲۵
۴۲	۵۱٫۲	۴۱٫۵	۳۲
(۴۶)	(۵۶)	(۴۵٫۵)	(۳۵)
۵۲	۶۴	۵۲	۴۰
۶۵	۸۰	۶۵	۵۰
۸۲	۱۰۰٫۸	۸۲	۶۳

(طبق VDE 641)

برای جریان متناوب AC

AC

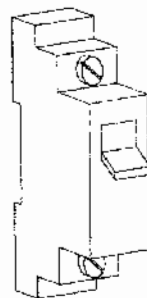

MCB

(It) = Tripping Current



(Int) = Non-Tripping Current

جدول ۵-۷ شدت جریانهای اسمی  $I_n$ ، عدم قطع  $I_2$  و قطع  $I_1$  برای کلیدهای مینیاتور خودکار در حفاظت هادیها و کابلها

$I_2$ (It) آمپر	$I_1$ (Int) آمپر	$I_n$ آمپر
۱۱٫۴	۹	۶
۱۹	۱۵	۱۰
۲۸	۲۲٫۴	۱۶
۳۵	۲۸	۲۰
۴۳٫۷۵	۳۵	۲۵
۵۱٫۲	۴۱٫۵	۳۲
۶۴	۵۲	۴۰
۸۰	۶۵	۵۰
۱۰۰٫۸	۸۲	۶۳

(طبق VDE 641)

برای جریان مستقیم DC

DC

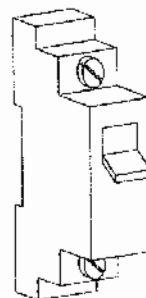

MCB

(It) = Tripping Current



(Int) = Non-Tripping Current

جدول ۶-۷ شدت جریانهای اسمی  $I_n$ ، عدم ذوب  $I_2$  و ذوب  $I_1$  زمان قراردادی برای فیوزهای فشار ضعیف HRC برای حفاظت کابلها و هادیها تا ۱۲۵ آمپر و ۵۰۰ ولت جریان متناوب طبق VDE 636

مدت زمان قراردادی برای آزمون h	$I_2$ (If) آمپر	$I_1$ (I <sub>1f</sub> ) آمپر	$I_n$ آمپر
۱	۲٫۱ $I_n$	۱٫۵ $I_n$	تا ۴
۱	۱٫۹ $I_n$	۱٫۵ $I_n$	بیش از ۴ تا ۱۰
۱	۱٫۷۵ $I_n$	۱٫۴ $I_n$	بیش از ۱۰ تا ۲۵
۱	۱٫۶ $I_n$	۱٫۳ $I_n$	بیش از ۲۵ تا ۶۳
۲	۱٫۶ $I_n$	۱٫۳ $I_n$	بیش از ۶۳ تا ۱۶۰
۳	۱٫۵ $I_n$	۱٫۳ $I_n$	بیش از ۱۶۰ تا ۴۰۰
۴	۱٫۶ $I_n$	۱٫۳ $I_n$	بیش از ۴۰۰

(If) = Fusing Current  (I<sub>1f</sub>) = Non-Fusing Current

HRC



جدول ۷-۷ شدت جریانهای اسمی  $I_n$ ، عدم ذوب  $I_2$  و ذوب  $I_1$  زمان قراردادی برای فیوزهای فشار ضعیف D برای حفاظت کابلها و هادیها تا ۱۰۰ آمپر و ۵۰۰ ولت جریان متناوب طبق VDE 636

مدت زمان قراردادی برای آزمون h	$I_2$ (If) آمپر	$I_1$ (I <sub>1f</sub> ) آمپر	$I_n$ آمپر
۱	۲٫۱ $I_n$	۱٫۵ $I_n$	تا ۴
۱	۱٫۹ $I_n$	۱٫۵ $I_n$	بیش از ۴ تا ۱۰
۱	۱٫۷۵ $I_n$	۱٫۴ $I_n$	بیش از ۱۰ تا ۲۵
۱	۱٫۶ $I_n$	۱٫۳ $I_n$	بیش از ۲۵ تا ۶۳
۲	۱٫۵ $I_n$	۱٫۳ $I_n$	بیش از ۶۳ تا ۱۰۰

(If) = Fusing Current  (I<sub>1f</sub>) = Non-Fusing Current

E27  
E33  
R1/4



## ۲۲۱-۲- وسایل حفاظتی قابل تنظیم adjustable protective devices

لوازم قابل تنظیم عبارتند از کلیدهای خودکار و راه اندازهای موتور. شدت جریان اسمی ( $I_n$ ) وسایل حفاظتی

قابل تنظیم، شدت جریانی است که استفاده کننده روی کلید تنظیم می کند.

مثالهایی برای استانداردهای لوازم قابل تنظیم جریان، عبارتند از:

(۱) ردیف استانداردهای IEC157 یا VDE 0660 لوازم قطع و وصل و تنظیم، کلیدهای خودکار؛

(۲) ردیف استانداردهای IEC292 یا VDE 0660 راه انداز موتورهای فشار ضعیف، راه اندازهای وصل مستقیم به

شیکه (ولتاژ کامل).



نمونه هایی برای مقادیر تنظیمی  $I_r$  در جدول ۷-۹ و ۸-۷ داده شده است .

جدول ۷-۸ شاخصه های عمل قطع رهاساز اضافه جریان با تاخیر عکس زمان هنگامی که صمه قطبهای آن برقرار باشند طبق IEC 157-1 و VDE 641					
وسيله رهاساز (Release)	شدت جريان تنظيم شده $I_r$ آمپر	A	B	T	دمای محیط پایه
جبران نشده برای دمای محیط (Non-Compensated)	$I_r \times 63$	۱٫۰۵	۱٫۳۵	۱	۵۴۰ یا ۵۶۰ مگر
	$I_r \times 73$	۱٫۰۵	۱٫۳۵	۲	مقداری دیگر تعیین شود
جبران شده برای دمای محیط (Compensated)	$I_r \times 63$	۱٫۰۵	۱٫۳۰	۱	۲۰+ °C
		۱٫۰۵	۱٫۴۰	۱	۵- °C
		۱٫۰۰	۱٫۳۰	۱	۳۰+ °C
	$I_r \times 73$	۱٫۰۵	۱٫۳۵	۲	۲۰+ °C
		۱٫۰۵	۱٫۳۵	۲	۵- °C
		۱٫۰۰	۱٫۲۵	۲	۳۰+ °C
یادآوری- هرگاه تنها قطب ۲ قطب و سبیل رهاساز اضافه جریان (Opening release) مورد استفاده باشند، شدت جریان ستون B باید به مقدار ۱۰٪ از یاد داده شود.					
شدت جریان تنظیم شده $I_r \times A$ شدت جریان عدم قطع که با جریان $I_r$ مطابقت می کند $I_r \times B$ شدت جریان قطع که با جریان $I_r$ مطابقت می کند T زمان عدم قطع قراردادی و زمان قطع قراردادی					
جدول ۷-۹ شاخصه های عمل قطع رهاساز اضافه جریان با تاخیر عکس زمان در دمای تعیین شده طبق IEC 947					
شدت جریان عدم قطع قراردادی	صمه قطبها برقرارند		مدت زمان قراردادی h		
	شدت جریان قطع قراردادی				
$1.05 \times I_r$			۲		
	$1.30 \times I_r$		برای $T_r$ ۱:۱n ساعت		

کلید خودکار CB

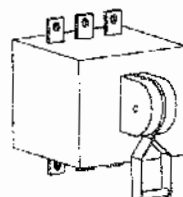

کلید راه انداز Starter

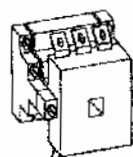

IEC  
-2477-63

در جدولهای ۷-۹ تا ۷-۹ . شدت جریانهای اسمی  $I_n$  و جریان عدم ذوب  $I_1$  و جریان ذوب  $I_2$  نیز داده شده اند تا در رابطه های (۱) و (۲) بخش ۷۱۰ مورد استفاده قرار داده شوند.  
یادآوری - لازم است دقت شود که در مورد لوازم حفاظتی قابل تنظیم ، مقادیر تنظیم شده طبق مفاد استاندارد هر یک از آنها انتخاب شود زیرا ممکن است تفاوتی بین استانداردهای مختلف ، وجود داشته باشد.

## ۷۱۳- شدت جریان مجاز حرارتی مداوم کابلها و هادیها ( $I_L$ )

### (continuous current-carrying capacity)

شدت جریان  $I_L$  با شدت جریان مجاز حرارتی مداوم کابلها و هادیها، جریانی است که کابل یا هادی می تواند در شرایط معین؛ از نظر نوع عایق و نحوه نصب و شرایط دیگر مانند دمای محیط و غیره، بدون آنکه به عایق آسیبی برسد، به طور دائم از خود عبور دهد.

مثالهایی برای مقررات تعیین شدت جریان  $I_L$ ، عبارتند از:

۱) استانداردهای IEC 364-5-523 یا VDE 0298 مقادیر توصیه شده برای شدت جریان مجاز حرارتی را در انواع روشهای نصب و دمای محیط، برای انواع هادیها و کابلها نشان می دهد.

پیوست دوم از فصل هفتم به نام "انتخاب و محاسبه جریان مجاز مدارها با استفاده از روش IEC 364-5-523 (فشار ضعیف) روش کمیسیون بین المللی الکتروتکنیک را بازگو می کند. پیوست سوم، "انتخاب و محاسبه جریان مجاز مدارها با استفاده از جدولهای VDE 0100"، مواردی را نشان می دهد که جنبه ای آشنا نیز دارند: زیرا روشهایی از آن از دیرباز در کشور مورد استفاده بوده است.

## ۷۱۴- جریانی که عمل کلید یا فیوز را تضمین می کند

### current ensuring effective operation $I_2$

۷۱۴-۱- شاید در تمامی بحث مربوط به انتخاب و محاسبه یک مدار،  $I_2$  مهمترین مشخصه ای است که باید به آن پرداخته شود. اما بدون بحث درباره  $I_2$ ، یعنی شدت جریانی که سبب قطع یا ذوب وسیله نمی شود، نتیجه گیری ناقص خواهد ماند.

به طور کلی همه وسایلی که کنترل کننده کمی هستند بین دو حد کار می کنند: حد پایین که از آن پایینتر سیستم عکس العمل نشان نمی دهد و حد بالا که بالاتر از آن سیستم حتماً عکس العمل نشان می دهد. در مورد بحث ما، عامل زمان هم اهمیتی عمده دارد. در جدولهای ۶-۷ تا ۹-۷ علاوه بر شدت جریانهای  $I_1$  و  $I_2$ ، زمان هم به مدت ۱ یا ۲ یا ۳ یا ۴ ساعت ذکر شده است. در جدولهای ۷-۴ و ۷-۵ عامل زمان ذکر نشده است، اما در استانداردهای مربوط این زمانها وجود دارند. زمانهای مورد بحث، زمانهای قراردادی می باشند که در عمل نتیجه گیری خوبی از انتخاب آنها حاصل شده است.

به طور خلاصه هر وسیله حفاظتی با شدت جریان نامی آن شناخته می شود ( $I_n$ ). جریان نامی جریانی است که اگر به صورت مداوم عبور کند سبب قطع وسیله نمی شود برای

جریان نامی هر وسیله حفاظتی دو نوع جریان طبق استاندارد مربوط به آن وسیله تعریف می شود.

- جریان آزمونی کوچک (I<sub>1</sub>):

- جریان آزمونی بزرگ (I<sub>2</sub>).

جریان آزمونی کوچک (I<sub>1</sub>) وسیله را در زمان قراردادی قطع یا نوب نمی کند. (اما اگر زمان بیشتر شود، ممکن است وسیله را فوراً یا پس از مدتی غیر مشخص قطع کند.)  
جریان آزمونی بزرگ (I<sub>2</sub>) اگر به طور مداوم عبور کند، باید سبب قطع یا نوب وسیله در زمان قراردادی شود. (این جریان ممکن است پس از چند دقیقه یا در آخرین لحظه زمان قراردادی سبب قطع یا نوب وسیله شود.)

یادآوری - بعضی از استانداردها شروع آزمون برای I<sub>1</sub> را از حالت سرد (دمای اطلاق) آغاز می کنند که وسیله نباید در زمان قراردادی (مثلاً یک ساعت) عمل کند و قبل از سپری شدن زمان قراردادی بعدی، جریان I<sub>2</sub> را قطع کند. زمان سپری شده ممکن است چند دقیقه یا لحظه ای قبل از اتمام زمان قراردادی باشد.

حال بیسیم چه عواملی و چگونه در انتخاب I<sub>2</sub> و در نتیجه مشخصات مدار که هدف ما تعیین آن است، دخالت دارند.

۷۱۴-۲- به یاد داشته باشیم که برای طبق تعریف، شدت جریان مجاز حرارتی مداوم است. اما معمولاً حداکثر جریان درخواست یا I<sub>1</sub> که مشخصه اولیه انتخاب یک مدار است مداوم نیست و در مصارف عادی در ساعاتی از شبانه روز، جریان مصرف خیلی کمتر از I<sub>1</sub> است. در هر حال نتیجه گیریهای تجربی که از بحث ما حاصل می شود، بر این اصل استوار است که مصرف واقعی یک مدار در طول شبانه روز به اندازه I<sub>1</sub> نیست و حداکثر درخواست مدت کوتاهی برقرار باقی می ماند. اما اینکه این مدت کوتاه چقدر است و در بقیه زمان مقدار جریان چه اندازه است، در واقع نامعلوم است و اگر در چند مورد با انجام اندازه گیریهای پرخرج این مقادیر دقیقتر تعیین شوند، نتیجه به هیچ وجه قابل تعمیم نخواهد بود.

یادآور می شود که برای مدارهای تغذیه کننده مصارفی که بار آنها به مدتی

طولانی در حداکثر باقی می ماند، باید روشهای دیگری به کار گرفته شوند.

۷۱۴-۳- نکته بعدی که باید به آن توجه شود این است که با وجود اینکه شروع جستجوی ما برای تعیین I<sub>1</sub>، حداکثر جریان درخواست یا I<sub>1</sub> است ولی I<sub>2</sub> فقط برای انتخاب شدت جریان نامی وسیله حفاظتی یا I<sub>1</sub> مورد استفاده قرار داده می شود و از آن پس I<sub>1</sub> است که مورد استفاده قرار داده می شود.

به طوری که ملاحظه می شود در روابط (۱) و (۲) بخش ۷۱۰ که در زیر نیز تکرار شده اند و شکل ۱-۷۱۰ به صورت گرافیک نشان می دهد.  $I_n$  باید بزرگتر از  $I_B$  و  $I_r$  هم بزرگتر از  $I_n$  باشد. اما در رابطه (۲) این  $I_2$  است که نباید از ۱.۴۵ برابر  $I_r$  بیشتر باشد و بدیهی است که  $I_2$  بستگی به  $I_n$  دارد. به عبارت دیگر به محض انتخاب  $I_n$ ، در بقیه مسائل با  $I_B$  کاری نخواهیم داشت.

$$I_B \leq I_n \leq I_r \quad (1)$$

$$I_2 \leq 1.45 I_r \quad (2)$$

اما این ضریب ۱.۴۵ چیست و چگونه در انتخاب  $I_r$  خودنمایی می کند؟ ۱.۴۵ ضریبی است انتخابی، درست مانند زمان قراردادی. که در عمل نتیجه رضایت بخشی را ارائه می دهد. اساساً هدف و سعی سازندگان وسایل حفاظتی در این است که وسایل ساخت آنها (فیوز و کلید خودکار میناتور) طوری ساخته شوند که رابطه زیر برقرار باشد:

$$I_2 = 1.45 I_n$$

اگر این هدف به دست آید، با جایگزینی  $I_2$  در رابطه (۲) رابطه زیر حاصل می شود و دیگر لزومی به تعریف جریان  $I_2$  نخواهد بود:

$$I_n \leq I_r$$

در عین حال باید توجه داشت که روش موجود بی عیب نیست. در واقع هر چه فاصله بین  $I_1$  و  $I_2$  کمتر باشند، نتیجه اقتصادی تر و بهتری حاصل خواهد شد. طبق گزارشها، رسیدن به هدف مورد انتظار به زودی میسر نخواهد بود و لذا روش نکر شده یعنی رعایت روابط (۱) و (۲) تا مدتها مورد استفاده خواهد بود.

پس به طور خلاصه سازندگان وسایل حفاظتی مدارها در برابر اضافه بار، باید دو هدف را تعقیب کنند:

۱- در کوتاه مدت وسایلی را بسازند که در آنها  $I_n = 1.45 I_r$  باشد. در این صورت دیگر احتیاجی به جریان  $I_2$  نخواهد بود و لذا رابطه (۲) خود به خود حذف می شود و تنها رعایت رابطه (۱) کافی خواهد بود.

۲- در دراز مدت، که تحقق آن به این زودها ممکن نخواهد بود، هدف کم کردن فاصله بین  $I_1$  و  $I_2$  است. هرچه این فاصله کمتر باشد، وسیله حفاظتی دقیقتر و حساستر عمل خواهد کرد.

در شکل‌های ۱-۷۱۴ تا ۱-۷۱۶ روش انتخاب  $I_r$  که از روی مشخصه های مدار، مخصوصاً سطح مقطع آن، تعیین می شود، به صورت شماتیک نشان داده شده است.

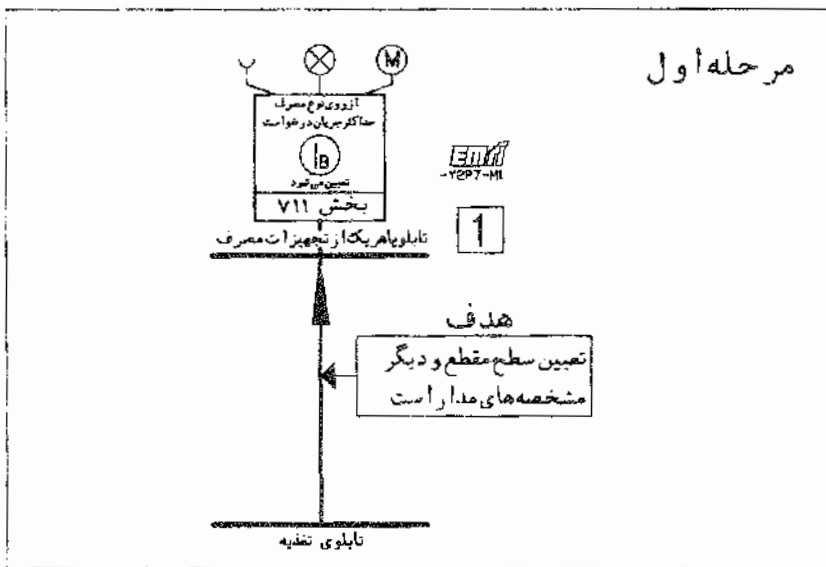

شکل ۷۱۴-۱-الف) مرحله اول: تعیین حداکثر شدت جریان درخواست  $I_{II}$

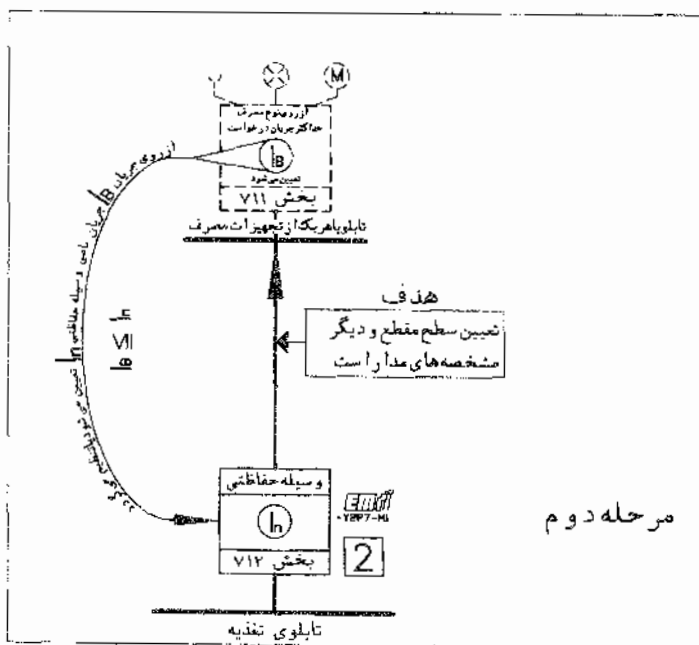

شکل ۷۱۴-۱-ب) مرحله دوم: تعیین شدت جریان نامی وسیله حفاظتی  $I_{II}$



## ۷۱۵- انتخاب و محاسبه عملی مدارها با توجه به جریان مجاز و لزوم اعمال ضرایب تصحیح برای دما و

### همجواری

#### ۷۱۵-۰- مقدمه

روش انتخاب سطح مقطع یک مدار از روی جریان بار و مفاهیم جنبی مربوط به آن، به نحوی است که گفته شد. آشنایی با این مفاهیم برای درک مطالب لازم است و با استفاده از جدولهای ۷۱۲-۱ تا ۷۱۲-۶، یا جدولهایی مشابه، می توان به نتیجه مطلوب دست یافت.

در عمل انتخاب سطح مقطع یک مدار به نحوی انجام می شود که در ظاهر فقط بخشی از مطالب گفته شده یعنی  $I_{B1}$  و  $I_{B2}$  را مورد استفاده قرار می دهد ولی راجع به جریانهای  $I_1$  و  $I_2$  هیچ صحبتی نمی کند. البته با توضیحاتی که قبلاً داده شده است،  $I_1$  و  $I_2$  جزئی از ساختار همه لوازم حفاظتی می باشند و در ضمن انجام محاسبات گرچه ممکن است مستقیماً به آنها مراجعه نشود، نتایج باتوجه به نقش آنها حاصل می شود.

یک بار دیگر توجه خواننده را به این مطلب جلب می کند که جریان مجاز مداوم حرارتی که برای یک هادی یا کابل تعیین می شود، در اصل بستگی به نوع عایق بندی و دمای اطراف آن دارد تا اینکه حداکثر دمای عایق بندی از مقداری که سبب انهدام تدریجی یا آبی آن می شود، تجاوز نکند. نوع عایق بندی بسیار مهم است زیرا حداکثر دمای مجاز هر عایق بستگی به جنس آن دارد که در پیوست ۲ جدول 7P2-۱ در این باره صحبت شده است.

عواملی را که دمای کابل را کنترل می کنند مرور می کنیم:

عامل اصلی شدت جریانی است که از هادی عبور می کند و مقداری از انرژی آن در مقاومت هادی تبدیل به گرما می شود. این گرما به محیط اطراف منتقل می گردد تا حد تعادل به دست آید و در این حالت، دمای هادی نباید از مقدار مجاز عایق آن بیشتر شود. اما اگر جریان مصرف ثابت باشد، انرژی تبدیل شده به گرما در داخل هادی هم کمایش ثابت بوده و گرمای منتقل شده به محیط وابسته به دمای محیط خواهد بود. بدیهی است جریان مجاز یک هادی در دمای  $20^\circ$  درجه نسبت به محیطی با دمای  $40^\circ$  درجه خیلی بیشتر است و در نتیجه هادی می تواند در دمای کمتر جریان بیشتری را بدون صدمه زدن به عایق بندی از خود عبور دهد. پس دمای محیط در سرعت خنک شدن هادی و در نتیجه جریان مجاز، مؤثر است. اما شرایط دیگری هم وجود دارند که در دمای نهایی کابل به شرط ثابت بودن دیگر عوامل (شدت جریان و دمای محیط) مؤثرند. اگر به جای دو رشته هادی حامل جریان یکسان (تکفاز)، سه رشته هادی حامل جریانهای مساوی (سه فاز متعادل) وجود داشته باشند، در شرایط مساوی، در مدار سه رشته ای انرژی بیشتری به صورت گرما آزاد می شود و بنابراین جریان کمتری باید عبور کند تا در هر دو حالت، دما از حد مجاز تجاوز نکند. همین طور است حالتی که چندین مدار دو یا سه رشته ای یا مخلوطی از آنها در جوار همدیگر قرار گرفته باشند.

بنابراین تعداد هادیهای حامل جریان در یک مدار و تعداد مدارهای همجوار، عوامل دیگری هستند که در تعیین شدت جریان مجاز هادیها نقشی مهم دارند.

تمامی مطالب گفته شده در بالا در جدولهایی که برای تعیینهای مختلف و هادیها و کابلهای متفاوت تهیه می شوند برای روشهای گوناگون نصب، جریان مجاز را در دهایی معین (معمولاً ۳۰ درجه سلسیوس) ارائه می دهند. همچنین جدولی دیگر، برای دماهای مختلف محیط، ضرایب تصحیحی ارائه می دهد و در این بین اثر خود محیط را نباید فراموش کرد. تبادل گرما بین یک مدار و هوا، و همان مدار و زمین، یکسان نیست. جدولهای دیگری ضرایب را ارائه می دهند که انواع روشهای نصب و همجواری ایجاد شده به وسیله آنها را به حساب می آورند. به این ضرایب، ضرایب تقلیل گفته می شود.

IEC در این زمینه جدولهای مفصلی را همراه با متون مربوط به آنها تهیه نموده است که باید اساس همه محاسبات قرار گیرد. بخش کوچکی از این جدولها که مدارها و روشهای عمومی تر را در بر می گیرند، در پیوست ۲ ذکر شده است. علاوه بر سیستم IEC، VDE آلمان و دیگر استانداردهای مشابه، روشهایی را که کمی نسبت به IEC تفاوت دارند ارائه داده اند. اما نظر به اینکه در کشور ما از دیرباز از سیستمهای VDE بیشتر استفاده شده و آشناترند، روش جدیدتر این سیستم، در پیوست ۳ ذکر شده است.

## ۷۱۶- مسایل جنبی در انتخاب و محاسبه مدارها با توجه به جریان مجاز

### ۷۱۶-۵- کلیات

علاوه بر مسایل اصلی مورد بحث، مسایل جنبی فراوانی در انتخاب و محاسبه مدارها از نظر حفاظت در برابر اضافه بار، وجود دارند. از آن جمله اند:

- ۱- محل نصب وسیله حفاظتی در چه نقطه ای از مدار مجاز است؟
- ۲- در چه شرایطی می توان از حفاظت اضافه بار صرف نظر نمود؟
- ۳- اگر بار بیش از ظرفیت انتقال یک کابل باشد، شرایط نصب چند کابل به موازات همدیگر چیست؟ در زیر راجع به این مطالب به اختصار بحث خواهد شد.

## ۷۱۶-۱- محل نصب وسیله حفاظتی در برابر اضافه بار (برای سیستم IT، ۱۶-۲-۲ دیده شود)

یک وسیله حفاظت در برابر اضافه بار باید در محل تغییر هر یک از مشخصه های مدار نصب شود، مانند:

۱- محل تغییر سطح مقطع مدار:

۲- محل تغییر ساختار کابل یا تغییر شرایط محیط نصب:



۳- محل تغییر ظرفیت کابل (جریان مجاز) به هر علت (کم شدن مقطع، جنس هادی، ساختار کابل). در این میان چند استثنا وجود دارد: وسیله ایجاد حفاظت در برابر اضافه بار یک مدار می تواند در هر نقطه ای از طول مدار قرار گیرد به شرط آن که از محل تغیر مشخصه های مدار تا محل نصب وسیله حفاظتی، هیچ انشعاب یا پریز یا نقطه برداشت دیگری وجود نداشته باشد و یکی از دو شرط زیر نیز برقرار باشد:

الف) مدار طبق خواسته های پیوست ۴ از فصل ۶، در برابر اتصال کوتاه حفاظت شده باشد. (شکل ۱-۷۱۶ الف دیده شود).

ب) طول مدار از محل تغییر مشخصه های مدار تا محل نصب وسیله حفاظتی، از ۳ متر تجاوز نکند و مدار به نحوی نصب شده باشد که احتمال بروز اتصال کوتاه در این قسمت از مدار حداقل باشد و محل نصب وسیله حفاظتی در نزدیکی مواد محترقه نباشد. (شکل ۱-۷۱۶ ب دیده شود).

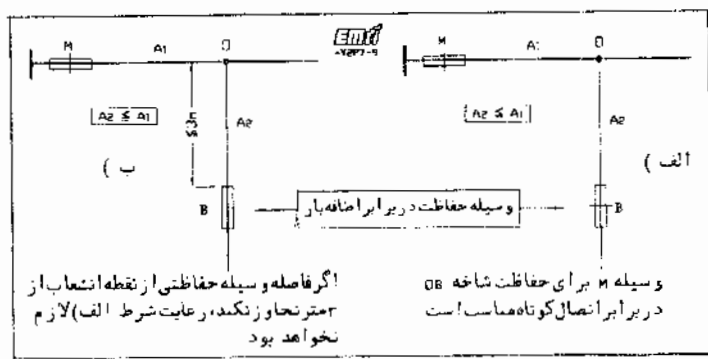

شکل ۱-۷۱۶ شرایط نصب وسیله حفاظتی در برابر اضافه بار در نقطه ای غیر از نقطه انشعاب

### ۷۱۶-۲- موارد حذف وسیله حفاظتی در برابر اضافه بار (برای سیستم IT، ۷۱۶-۳ دیده شود)

در موارد ذکر شده در زیر پیش بینی حفاظت در برابر اضافه بار لازم نخواهد بود. البته این به شرطی است که مقررات دیگری به دلایل مختلف مانند وجود خطر حریق، نصب این وسایل الزامی نکند.

الف) وسیله حفاظتی نصب شده در طرف تغذیه به نحوی باشد که هادی انشعابی را در برابر اضافه بار حفاظت کند (شکل ۲-۷۱۶ الف) وسیله M برای حفاظت انشعاب O-B مناسب باشد)

ب) مدارهایی که احتمال بروز اضافه بار در آنها وجود ندارد ولی در برابر اتصال کوتاه حفاظت شده و دارای انشعاب یا پریز نباشند. (برای مثال بخاری برقی نصب ثابت جز در صورت بروز خرابی اضافه بار ندارد. مثال دیگر وجود وسیله حفاظتی در خود دستگاه است شکل ۲-۷۱۶ ب)).

ج) برای بعضی مدارها طبق مقررات خاص آنها مانند مدارهای مخابرات، کنترل، ارسال علامت و مانند آنها.

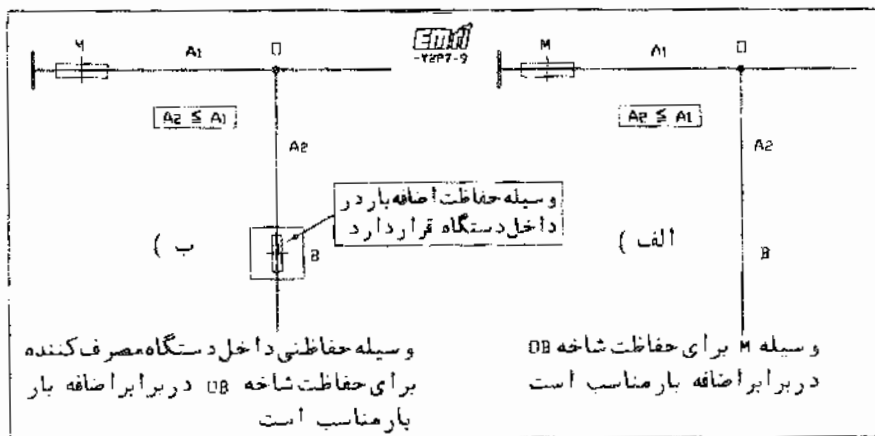

شکل ۲-۷۱۶- حالتی برای عدم استفاده از حفاظت در برابر اضافه بار در مدار انشعابی

- مدارهای تغذیه کننده پریز یا موتور را باید با حفاظت اضافه بار در نظر گرفت اما در مورد آنها هم می توان استثنا قائل شد:
- د) اگر مشخصه های تغذیه جریان را محدود کند (مانند تغذیه از طریق ترانسفورماتور با ابعادس زیاد)
- ه) اگر ساختار وسیله تغذیه شونده از مدار بروز اضافه بار را ناممکن سازد.
- در هر حال چنانچه مدار پریز از نوع بند د) در بالا نباشد باید حتماً در برابر اضافه بار حفاظت شود.

### ۲-۷۱۶-۳- موارد حذف یا تغییر محل وسیله حفاظتی در برابر اضافه بار در سیستمهای II

پیش بینهای بندهای ۱-۷۱۶ و ۲-۷۱۶ برای تغییر محل یا حذف وسیله حفاظت در برابر اضافه بار در مورد سیستمهای II مجاز نیست مگر مدارهایی که در برابر اضافه بار حفاظت نشده است، یا وسیله جریان تفاضلی حفاظت شده باشد یا همه دستگاههای مورد استفاده مدار و ساختار خود مدار از نوع کلاس III باشد. (بند ۲-۶۲۲- فصل ششم دیده شود).

### ۲-۷۱۶-۴- حذف وسیله حفاظتی در برابر اضافه بار با نیت جلوگیری از بی برق شدن مدار

در مواردی که قطع ناگهانی مدار ممکن است باعث بروز خطر شود، توصیه می شود از نصب حفاظت در برابر اضافه بار صرفنظر شود. از این مواردند:

- ۱- مدار تحریک ماشینهای گردان (سنکرون):

۲- مدار تغذیه آهنرباهای بالابر :

۳- ثانویه ترانسفورماتورهای جریان :

۴- پمپهای آتششانی .

در اینگونه موارد توصیه می شود از نوعی وسیله اعلان اضافه بار (سمعی -- بصری) استفاده شود .

### ۷۱۶-۵- شرایط نصب چند کابل به موازات همدیگر از نظر اضافه بار

هنگامی که یک وسیله حفاظتی عهده دار حفاظت چند کابل موازی باشد ، شاخه های موازی هر قطب یا فاز مدار باید دارای جریانهایی که با یکدیگر برابرند ، باشد و البته شدت جریان برابر جمع جریانهای همه شاخه ها خواهد بود . برای رسیدن به این هدف ، لازم است شرایط زیر رعایت شوند :

- هادیهای هر شاخه باید از یک جنس و با سطح مقطع و طول برابر باشد :
- ساختار هادیها یا کابلها یکسان باشد :
- نحوه و شرایط نصب هادیها یا کابلها یکسان باشد :
- هیچ اشعاعی در طول مسیر وجود نداشته باشد .

توصیه می شود هدایت چند کابل موازی فقط در مورد مقاطع بزرگ اجرا شود و در سیم کشیهای تأسیساتی اصلاً مورد استفاده قرار نگیرد .

### ۷۱۷- حفاظت در برابر اتصال کوتاه

#### ۷۱۷-۰- کلیات

یادآوری ۱ دربارہ کلیات پدیده اتصال کوتاه و محاسبه حداقل جریان اتصال کوتاه برای رعایت ایمنی در سیستمهای TN ، در پیوست ۴ از فصل ششم ، بحث شده است . در اینجا فقط به ذکر کلیاتی که جنبه یادآوری دارد و بخشی کوتاه دربارہ شدت جریانهای اتصال کوتاه حادکتر ، اکتفا شده است .

یادآوری ۲ - برای مطالعه بیشتر دربارہ محاسبه شدت جریانهای اتصال کوتاه ، که فصلی مهم از مهندسی قدرت است و در اینجا با آن گذرا برخورد شده است ، استانداردهای IEC 909 و IEC 781 را ببینید .

IEC 781 : Application Guide For Calculation of Short-Circuit Currents in L.V Radial Systems

IEC 909 : Short-Circuit Current Calculation in Three - Phase A.C Systems

بزرگی شدت جریان اتصال کوتاه، بستگی به دوری یا نزدیکی نقطه وقوع آن نسبت به منبع تغذیه یا انشعاب دارد. شدیدترین جریانها، در حالتی پیش می آید که اتصال کوتاه در نزدیکی منبع تغذیه یا انشعاب رخ دهد ولی هرچه اتصال کوتاه دورتر از منبع یا انشعاب اتفاق افتد، از شدت آن کاسته می شود. این مسئله به نوع جریان اتصال کوتاه مربوط نیست ولی به طور کلی برای محاسبه حداکثر جریان اتصال با نقاطی نزدیک و برای حداقل شدت جریان با نقاطی دور سر و کار داریم.

در تأسیسات فشار ضعیف دو نوع اتصال کوتاه موردنظر است که باید محاسبه شده و تجهیزات در برابر آنها کنترل شوند: ۱) اتصال کوتاهی که با توجه به شرایط موجود در نزدیکی منبع یا به تناسب در جوار تابلوها اتفاق می افتد، شدیدترین جریانها را در تأسیسات تولید می کند. کلیه اجزای مدارها باید بتوانند در برابر آثار حرارتی و نیروهای دینامیکی این جریانها در مدت زمانی که قبل از عمل وسیله حفاظتی برقرارند، بدون بروز خرابی ایستادگی کنند. این اجزا عبارتند از تجهیزات قطع و وصل، مدارها، کابلها، کلیدها، وسایل حفاظتی شیشه ها و اتصالات. برای بدست آوردن حداکثر جریان اتصال کوتاه به حالت اتصال بین سه فاز بسته می کنند که این برای بعضی موارد کافی نخواهد بود.

۲) اتصال کوتاهی که با توجه به شرایط موجود در دورترین نقطه هر مدار اتفاق می افتد، خفیفترین جریانها را در تأسیسات تولید می کند.

در سیستم TN وسایل حفاظتی باید به موقع مدار را قطع کنند تا شرایط برگرفتگی بوجود نیاید (ظرف ۴، ۵، تابلو یا ۵ تابلو، بسته به نوع تجهیزات تغذیه شونده) پیوست ۴ از فصل ششم دیده شود. نظر به اینکه حداقل جریان اتصال کوتاه برای کنترل کارایی تجهیزات حفاظت در برابر برگرفتگی مورد استفاده قرار می گیرد، در این محاسبات اتصال کوتاه در دورترین نقطه هر مورد، بین یک فاز و هادی مشترک حفاظتی / خنثا (PEN) یا هادی حفاظتی (PE) محاسبه می شود. شکل ۱-۷۱۷-۱ مطالبی را که در بندهای ۱) و ۲) درباره آنها صحبت شده است نشان می دهد.

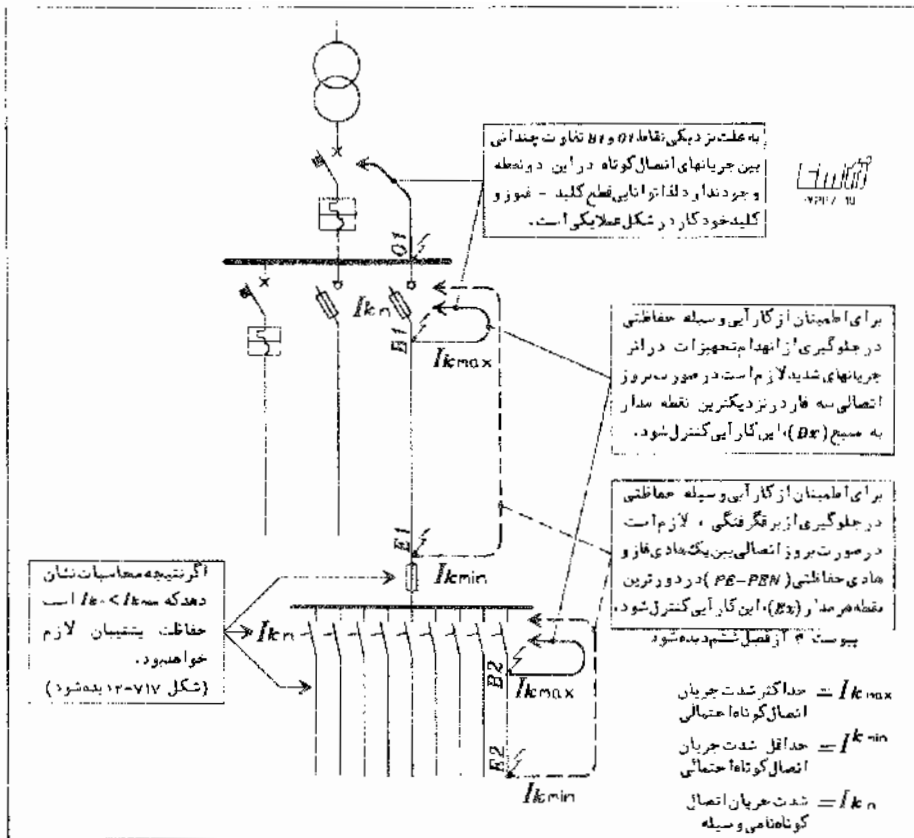

شکل ۷۱۷-۱۰ بعضی از مسائلی که باید در محاسبه حداکثر و حداقل جریانهای اتصال کوتاه منظور شوند.

### ۷۱۷-۱- مختصری درباره محاسبه حداکثر شدت جریان اتصال کوتاه

شدت جریانی که در صورت بروز اتصالی در نقطه ای از تأسیسات در بخشی از آن که متهی به نقطه مورد بحث

می شود، جریان اتصال کوتاه احتمالی نامیده می شود.

شکل ۷۱۷-۲ اوسیلوگرام یک اتصال کوتاه با حداکثر جابجایی در یک شبکه وسیع را نشان می دهد.

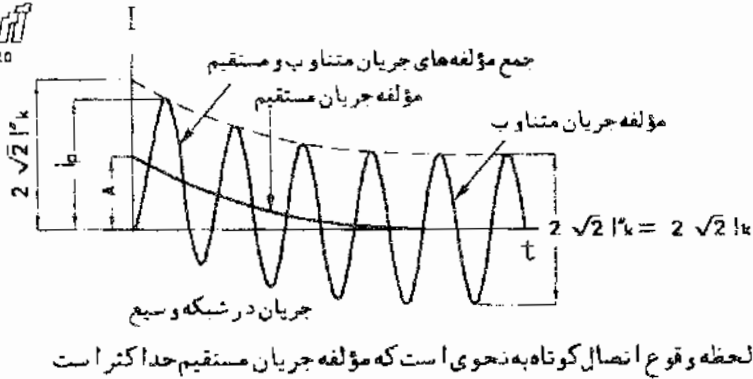

شکل ۷-۱۷-۲ اوسیلوگرام یک اتصال کوتاه با حداکثر جابجایی (حداکثر مؤلفه جریان مستقیم)

در این شکل :

$I''_k$  - مقدار مؤثر (RMS) مؤلفه سینوسی متقارن شدت جریان آغازین اتصال کوتاه ؛

$A$  : حداکثر مؤلفه جریان مستقیم ؛

$I''_k$  - حداکثر جمع مقادیر آنی جریانهای مؤلفه های سینوسی و مستقیم ؛

$I_k$  = مقدار مؤثر (RMS) مؤلفه سینوسی متقارن شدت جریان تثبیت شده اتصال کوتاه .

در شبکه های وسیع  $I_k = I''_k$  است .

$$I''_k = \frac{c.U}{\sqrt{3}.Z} \quad (۷-۱)$$

در این رابطه :

$I''_k$  = مقدار مؤثر (RMS) مؤلفه سینوسی متقارن شدت جریان آغازین اتصال کوتاه ؛

$c$  = ضریب تصحیح است که برای محاسبه حداکثر جریان اتصال کوتاه  $c = ۱.۱$  است ؛

$U$  - ولتاژ بین دو فاز ؛

$Z$  = امپدانس حلقه اتصال کوتاه است که در مورد اتصال کوتاه سه فاز ، امپدانس یک فاز از محل بروز اتصالی تا مبدا

می باشد .

## ۷۱۷-۲- اثر دینامیکی جریان اتصال کوتاه

برای قضاوت درباره آثار مکانیکی احتمالی جریانه‌های اتصال کوتاه و کنترل حد ایستادگی تجهیزات برقی در برابر این جریانه‌ها، طبق شکل ۷۱۷-۲ لازم است حداکثر شدت جریان آنی یا (ip) بدست آید. محاسبه ip، در صورت معلوم بودن مشخصه های کامل مدار، باید طبق خواسته های استانداردهای ذکر شده در یادآوری ۲ از بند ۷۱۷-۲ کلیات اقدام نمود اما با توجه به رابطه کلی و با انتخاب ضریب  $X = 1.8$ ، حداکثر ممکن شدت جریان پیک ip را بدست آورد.

$$i_p = X \cdot \sqrt{2} \cdot I_a \quad (۷-۲)$$

شدت جریان ip که به این ترتیب به دست می آید حداکثر مقدار ممکن و لذا محافظه کارانه است. در بسیاری از موارد واقعی، اگر اطلاعات دقیقتری وجود داشته باشد، ضریب X کمتر از ۱.۸ خواهد بود.

## ۷۱۷-۳- اثر حرارتی جریان اتصال کوتاه

چنانکه بارها اشاره شده است دمای بیش از حد سبب انهدام عایقبندهی می شود. در این بین دو گونه حداکثر دمای مجاز برای عایقبندهای مختلف شناخته می شود: الف) حداکثر دمای مجاز طولانی مدت: این دمایی است که در زمان بهره برداری عادی، دمای کابل نباید از آن تجاوز کند. ب) حداکثر دمای مجاز کوتاه مدت: این دمایی است که در صورت بروز اتصال کوتاه، از لحظه شروع تا عمل وسیله حفاظتی، دمای کابل نباید از آن تجاوز کند. در جدول ۷-۱۰ حداکثر دمای مجاز طولانی مدت و حداکثر دمای مجاز کوتاه مدت نشان داده شده اند.



جدول شماره ۷ - ۱۰ حداکثر دمای مجاز طولانی مدت و کوتاه مدت (\* عایقها)

ضریب k	حد مجاز دما		نوع عایقبندهی (هادی = مس)
	طولانی مدت °C	کوتاه مدت* °C	
۱۱۵	۷۰	۱۶۰	پلی وینیل کلراید (PVC)
۱۴۳	۹۰	۲۵۰	پلی اتیلن مستحکم (XLPE) و لاستیک (مخلوط) اینلین - پرویلین (EPR)

\* "کوتاه مدت" یعنی زمان اتصال کوتاه از ۵ ثانیه طولانی تر نشود. این دما، دمای حداست و نباید از آن تجاوز شود.

بیوست 7P2 و جدول شماره 7P2-1 را ببینید.

در محاسبات مربوط به حداکثر دمای مجاز کوتاه مدت، چند عصب را باید در نظر داشت:

۱- فرض بر این است که به علت کوتاه بودن زمان برقرار ماندن جریان، از زیاد حرارت هادی به صورت آدیاباتیک انجام می شود یعنی کل انرژی آزاد شده از عبور جریان در مقاومت هادی، صرف بالا بردن دمای آن می شود و هیچ بخشی از آن به اطراف پخش نمی شود. این یک فرض محافظه کارانه ای است که نتیجه محاسبات به نفع سالم ماندن کابل تمام می شود.

۲- دمای اولیه هادی (در شروع اتصال) بسیار مهم است. اگر دمای هادی کم باشد، گرمای بیشتری باید صرف بالا بردن دمای آن تا حد مجاز شود. از طرف دیگر در این شرایط یعنی در دمای کمتر هادی، مقاومت الکتریکی آن هم کمتر از حالت گرم است و در نتیجه جریان اتصال کوتاه، کمی شدیدتر خواهد بود.

۳- زمان برقرار ماندن اتصال کوتاه بسیار مهم است که بستگی به نوع وسیله حفاظتی یا تنظیمات آن دارد. فیوزها و بعضی کلیدهای خودکار، البته بسته به شدت جریان اتصال کوتاه، محدود کننده جریان می باشند. یعنی در بعضی شرایط، جریان را در زمانی کمتر از یک چهارم پرپود (جریان متناوب) قطع می کنند. در حالی که بیشتر کلیدهای خودکار (غیر محدود کننده) و کلیدهای مینیاتوری پس از گذشت چند پرپود اقدام به قطع مدار می کنند. این شاخصه ها بستگی به ساختار وسایل حفاظتی و شدت جریان اتصال کوتاه دارند.

۴- ضریب انتقال گرما و گرمای مخصوص حجمی هادی که در بالا رفتن دما نقش دارند، بستگی به جنس هادی دارند و باید در نظر گرفته شوند.

رابطه زیر نحوه محاسبه از زیاد دما را با فرض آدیاباتیک بودن فرایند، نشان می دهد:

$$(I^2 t) = k^2 \cdot s^2 \cdot L_n \left( \frac{\theta_i + \beta}{\theta_i + \beta_i} \right) \quad (7-3)$$

در این رابطه:

$I$  = شدت جریان اتصال کوتاه (مقدار مؤثر در طول برقراری اتصال) به آمپر؛

$t$  = مدت زمان برقراری اتصال کوتاه؛

$k$  = ضریبی است وابسته به جنس اجزای هادی جریان.



$$k = \sqrt{\frac{Q(\beta - 20 \text{ } ^\circ\text{C})}{\rho_{20}}}$$

$Q$  = گرمای مخصوص حجمی جنس هادی در  $20 \text{ } ^\circ\text{C}$  بر حسب  $(\text{J}/\text{C} \cdot \text{mm}^3)$

$\rho_{20}$  = مقاومت مخصوص جنس هادی در  $20 \text{ } ^\circ\text{C}$  بر حسب  $(\Omega \cdot \text{mm})$

$S$  = سطح مقطع جنس هادی بر حسب  $\text{mm}^2$  (برای هادیها و غلافهای فازی بکارگیری سطح مقطع نامی کافی می باشد)

$\Theta_1$  = دمای نهایی (حداکثر دمای مجاز عایق)  $^\circ\text{C}$

$\Theta_0$  = دمای اولیه (شروع اتصالی)  $^\circ\text{C}$

$\beta$  = عکس ضریب حرارتی مربوط به جنس مقاومت هادی در  $20 \text{ } ^\circ\text{C}$  بر حسب  $^\circ\text{C}$

$\ln$  = لگاریتم نیری

یادآوری ۱- در مورد شدت جریان اتصال کوتاه (I). مقدار مؤثر در طول برقراری اتصالی، مقداری است که محاسبه آن با در دست داشتن اطلاعات و آشنایی با روشهای محاسبه مقدار مؤثر مؤلفه های جریانهای مستقیم و متناوب انجام می شود که باید از مراجع معتبر مانند: IEC 724 یا VDE 0103 استفاده شود.

### IEC 724: Guide to the Short-Circuit temperature limits of electric cables with a rated voltage not exceeding 06/1.0kV

ضرایبی که در رابطه بالا از آنها استفاده شده است در جدول ۷-۱۱ نشان داده شده اند.



جدول شماره ۷ - ۱۱ ضرایب مربوط به محاسبه از دیاد مدار حالت گرمایش آدیاباتیکی

$\rho_{20}$ ( $\Omega \cdot \text{m}$ )	$Q$ ( $\text{J}/(\text{C} \cdot \text{mm}^3)$ )	$\beta$ ( $^\circ\text{C}$ )	$k$ ( $\text{A} \cdot \text{s}^{1/2}/\text{mm}^2$ )	جنس هادی
$17,241 \times 10^{-9}$	$3,35 \times 10^3$	234,5	226	مس (Cu)
$214 \times 10^{-9}$	$1,45 \times 10^3$	230	41	سرب (Pb)
$138 \times 10^{-9}$	$3,8 \times 10^3$	202	78	فولاد (St)

مقادیر جدول از طریق محاسبه  $k$ ، از IEC 287 (ک) و  $\beta$  و  $\rho_{20}$  و شماره ۲۴ مجله ELECTRA اخذ شده است

## ۷۱۷-۴- مشخصه های اصلی وسایل حفاظت در برابر جریان اتصال کوتاه

وسایل حفاظت در برابر اتصال کوتاه از دو نظر مهم می باشد :

(۱) توانایی قطع : توانایی قطع وسیله حفاظتی در هر نقطه از سیستم باید برابر یا بیشتر از حداکثر جریان احتمالی اتصال کوتاه در آن نقطه باشد مگر آنکه در طرف تغذیه از وسیله حفاظتی اول (به سمت ترانسفورماتور یا ژنراتور از آن) وسیله حفاظتی دومی وجود داشته باشد که اتصال کوتاه را قبل از عمل وسیله حفاظتی اول ، قطع کند . به وسیله حفاظتی دوم، وسیله حفاظتی پشتیبان گویند . دو وسیله حفاظتی باید به نحوی هماهنگ شده باشند که در هنگام اتصالی ، انرژی عبوری از وسیله پشتیبان و قبل از قطع آن از مقدار انرژی عبوری که سبب انهدام وسیله اول خواهد شد ، بیشتر نباشد . هیچ یک از هادیهای مدار نیز نباید صدمه ببیند .

(۲) زمان قطع مجاز : اتصال کوتاه باید در زمانی قطع شود که دمای هادیهای مدار اتصالی از مقدار مجاز کوتاه مدت عایق بندی آن تجاوز نکند .

## ۷۱۷-۵- نحوه محاسبه حداکثر زمان قطع مجاز وسایل حفاظت در برابر جریان اتصال کوتاه

در مورد زمانهای کوتاه مدت برقراری اتصال کوتاه (تا ۵ ثانیه)، IEC 364 زمانی را که شدت جریان مؤثر اتصال کوتاه دمای هادی را از حداکثر دمای مجاز طولانی مدت تا حداکثر دمای مجاز کوتاه مدت می رساند ، به ترتیب زیر محاسبه می نماید :

$$I^2.t = k^2 . S^2 \quad (۷-۴)$$

ملاحظه می شود که این رابطه اساساً همان رابطه بند ۷۱۷-۳ است و ضریب  $k$  باید از جدول ۷-۱۲ انتخاب شود .



IRSI  
-۷۲۲۷-۱۱

جدول شماره ۷-۱۲ ضریب  $k$  برای کابل چند رشته ای (هادی حفاظتی)

نوع عایق بندی			دماهای قبل از شروع و بعد از پایان اتصالی
BUTYL RUBBER لاستیک بوتیل	XLPE EPR	PVC	
۸۵ °C	۹۰ °C	۷۰ °C	حداکثر دمای مجاز نهایی
۲۲۰ °C	۲۵۰ °C	۱۶۰ °C	حس هادی
ضریب $k$			مس
۱۳۴	۱۴۳	۱۱۵	

## ۷۱۷-۶- وسایل محدودکننده توان اتصال کوتاه

اگر واکنش وسیله حفاظتی در برابر عبور جریانهای بسیار شدید به قدری سریع باشد که در ظرف مدتی کوتاهتر از یک ربع یک پروید - قبل از آنکه شدت جریان احتمالی به حداکثر خود برسد- جریان را قطع و جرقه آن را خاموش کند ، این نوع وسیله حفاظتی محدودکننده جریان نامیده می شود. بدیهی است که خواص محدودکنندگی یک وسیله محدودکننده جریان اتصال کوتاه ، بستگی به شدت جریان احتمالی اتصال کوتاه دارد و اگر شدت جریان از حدی کوچکتر باشد این خاصیت اصلاً ظاهر نمی شود . شکل ۳-۷۱۷ اسیلوگرامهای فرضی یک اتصال کوتاه برای وسایل حفاظتی مختلف را نشان می دهد . وسایل حفاظتی موجود برای محدود کردن جریان در بازار عبارتند از : کلیدهای خودکار محدودکننده جریان (current limiting C Bs) و فیوزها .

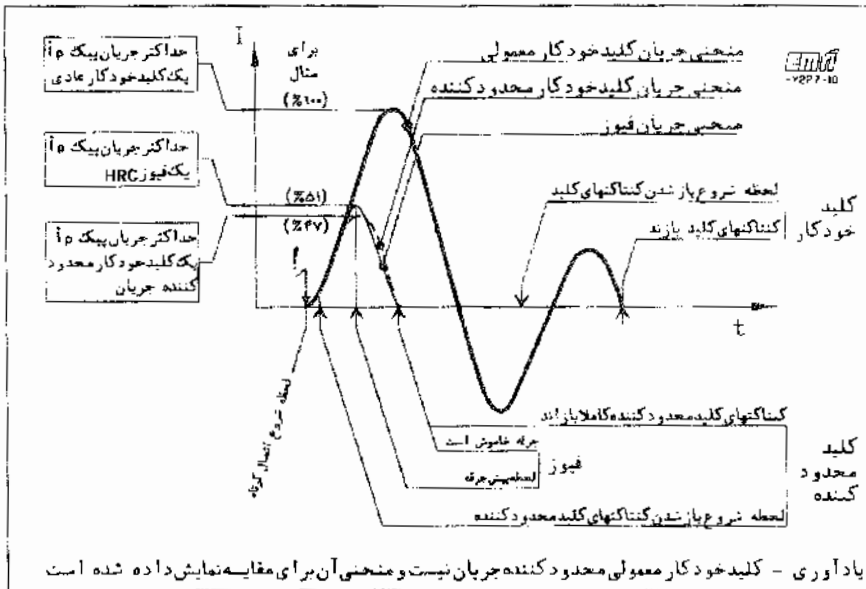

شکل ۳-۷۱۷ اسیلوگرامهای قطع جریان یک اتصال کوتاه با کلید خودکار معمولی - کلید محدودکننده جریان - فیوز

## ۷۱۷-۷- اتصال کوتاه با زمان قطع بسیار کوتاه (> ۰.۰۱ ثانیه در ۵۰ هرتز) و حفاظت پشتیبان

اگر زمان قطع اتصال کوتاه کمتر از ۰.۰۱ ثانیه باشد، با توجه به رابطه ۴-۷ باید رابطه زیر برقرار باشد:

$$I^2 \cdot t \leq k^2 \cdot S^2 \quad (۷-۵)$$

در این رابطه  $I^2 \cdot t$  عددی است که سازنده وسیله حفاظتی محدودکننده جریان تعیین و اعلان می کند .

در بسیاری موارد برای حفاظت تجهیزات یک تأسیسات، مخصوصاً وسایل حفاظتی با واکنش نه چندان سریع کلیدهای خودکار عادی و مینیاتوری لازم است از وسایل محدودکننده جریان استفاده شود. این حفاظت در تأسیسات باید مخصوصاً در مورد کلیدهای خودکار مینیاتوری رعایت شود. کلیدهای خودکار مینیاتوری علاوه بر اینکه دارای واکنش سریع نیستند، توان قطع اتصال کوتاه آنها نیز کوچک است، لذا در نقاطی از تأسیسات که توان یا جریان اتصال کوتاه احتمالی آنها بیشتر از توان قطع کلید است، باید برای آنها فیوز پشتیبان نصب شود. معمولاً برای آسودگی خاطر صرفنظر از محل نصب کلیدهای مینیاتوری، باید در طرف تغذیه از آنها فیوز پشتیبان وجود داشته باشد به نحوی که فیوز پشتیبان از مقادیر داده شده در زیر بزرگتر نباشد:

برای کلیدهای مینیاتوری با توان قطع  $\frac{1}{5}$  کیلوآمپر فیوز پشتیبان نباید از  $1.63$  آمپر HRC بزرگتر باشد و برای کلیدهای مینیاتوری با توان قطع  $3$  کیلوآمپر با بیشتر فیوز پشتیبان نباید از  $100$  آمپر HRC بزرگتر باشد.

یادآوری - فیوزهای پشتیبان نباید از زمان نزدیک به کلیدهای مورد محافظت نصب شوند بلکه می توانند در هر نقطه ای از مدار مستقر باشند و علاوه بر وظیفه پشتیبانی، حفاظت اصلی مدار اصلی را به عهده داشته باشند.

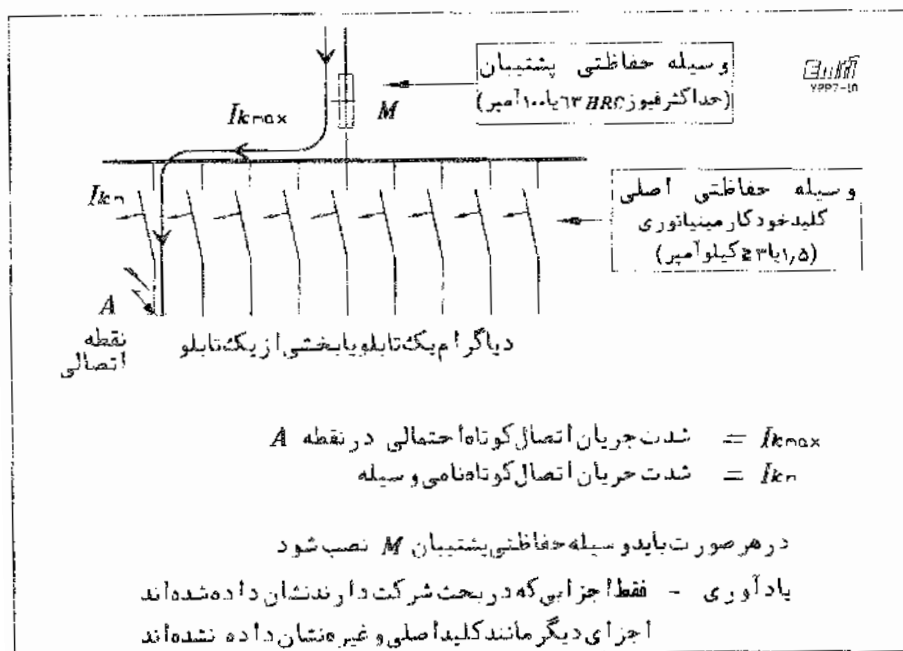

شکل ۷۱۷-۴ مثالی برای نمایش نحوه استفاده از حفاظت پشتیبان

## ۷۱۷-۸- موارد حذف حفاظت در برابر اتصال کوتاه

برای موارد زیر به شرط رعایت نکاتی که متعاقباً گفته خواهد شد، حفاظت در برابر اتصال کوتاه لازم نمی باشد.

الف) مواردی که احتیاج به حفاظت ندارند:

۱- هادی‌هایی که زئراتورها، ترانسفورماتورها، یکسوکننده ها و باتریهای ذخیره را به تابلوهای مربوط به آنها وصل می کند. وسایل حفاظتی برای مدارهای خروجی، در این تابلوها نصب می شوند.

۲- مدارهایی که قطع آنها مشابه حفاظت در برابر اضافه بار، ممکن است برای تأسیسات، تولید خطر کند. (بند ۷۱۶-۴ را ببینید).

۳- برخی مدارهای وسایل اندازه گیری مانند ترانسفورماتورهای جریان.

ب) شرایطی که باید رعایت شوند:

۱- مدار به نوعی اجرا شود که احتمال بروز اتصال کوتاه را به حداقل برساند مانند استفاده از عایق‌بندی قویتر در برابر آثار محیط

۲- مدار از کنار مواد قابل احتراق عبور داده نشود.

## ۷۱۸- حفاظت هادیهای فاز در برابر اضافه جریان

هر یک از فازها باید مجهز به وسیله کشف و قطع اضافه جریان باشد اما جز در مواردی که در زیر گفته شده

است، لزومی به قطع فازهای سالم نخواهد بود:

۱- اگر قطع تنها یک فاز موجب بروز خطر کند مانند موتورهای سه فاز

۲- در سیستمهای TT

برای مدارهایی که از دو فاز تغذیه می کنند و هادی ختتا در آنها توزیع نشده است، نصب وسیله کشف و قطع اضافه جریان در هر دو فاز، الزامی نخواهد بود به شرطی که هر دو مورد زیر برقرار باشد:

الف) در همان مدار یا در طرف تغذیه از آن مدار، یک وسیله جریان تفاضلی وجود داشته باشد که تمام فازها را قطع کند.

ب) اگر در طرف مصرف از وسیله جریان تفاضلی گفته شده در بالا ختای مصنوعی تشکیل شده باشد. هادی ختتا توزیع نشود.

## ۷۱۹- حفاظت هادی ختا

۷۱۹-۰- پیشگفتار

یادآوری می کند که در سیستمهای TN بدترین اتفاق قطع هادی ختا می باشد. از محل قطع هادی ختا به طرف مصرف، ولتاژ هادی ختا مواج خواهد بود و لذا ولتاژهای بین هر یک از فازها و هادی ختایی که از منبع قطع شده است، در حال تغییر بوده و بستگی به مصرف آنی هر فاز خواهد داشت. این اتفاق علاوه بر اشکالاتی که از نظر ایمنی بوجود می آورد، سوختن لوازم برقی را در پی خواهد داشت. بنابراین علاوه بر مطالبی که در اینجا گفته می شود نباید فراموش کرد که هادی ختا را نباید تحت هیچ شرایطی قبل از هادیهای فاز قطع کرد و قبل از وصل مجدد هادیهای فاز، اول باید هادی ختا وصل شود.

در مورد قطع هادی ختا و اتفاقات مربوط به آن، به پیوست هفتم (6P7) از فصل ششم مراجعه کنید.

## ۷۱۹-۱- حفاظت هادی ختا در سیستمهای TN و TT

### ۷۱۹-۱-۱- حفاظت هادی ختا اگر سطح مقطع آن برابر یا معادل سطح مقطع فاز باشد

اگر سطح مقطع ختا برابر یا معادل سطح مقطع فاز باشد لزومی به پیش بینی وسیله کشف اضافه جریان یا وسیله قطع آن نخواهد بود.

### ۷۱۹-۱-۲- حفاظت هادی ختا اگر سطح مقطع آن کوچکتر از سطح مقطع فاز باشد

اگر سطح مقطع ختا کوچکتر از سطح مقطع فاز باشد، لازم است وسیله کشف اضافه جریان در هادی ختا پیش بینی شود. این وسیله باید سبب قطع فازها شود ولی لزومی برای قطع هادی ختا نخواهد بود. علاوه بر این در موارد زیر پیش بینی وسیله کشف اضافه جریان در هادی ختا لازم نخواهد بود:

الف) اگر حفاظت در برابر اتصال کوتاه که برای هادیهای فاز پیش بینی شده است، برای حفاظت هادی ختا نیز کافی باشد، و

ب) اگر حداکثر جریانی که ممکن است در کار عادی از هادی ختا عبور کند، به طور مشخص از ظرفیت مجاز آن کمتر باشد.

شرط اخیر هنگامی انجام شده به حساب می آید که بار فازهای سیستم تا جایی که ممکن است با هم برابر باشند و به عبارت دیگر مصرف هر یک از فازها خیلی کمتر از مصرف سه فاز با هم باشد (در نهایت، یک سوم بار کل).

برای حداقل سطح مقطع هادیها پیوست 7P4 را ببینید.

## ۷۱۹-۴- حفاظت هادی ختتا در سیستم IT

در سیستمهای IT قویاً توصیه می شود هادی ختتا توزیع نشود. بند ۶۲۱-۵-۷ از فصل ششم دیده شود. اما اگر به هر دلیل هادی ختتا توزیع شده باشد، عموماً لازم خواهد بود برای هادی ختتای هر یک از مدارها وسیله کشف اضافه جریان پیش بینی شود که سبب قطع همه هادیهای فاز و هادی ختتای گردد در صورتی که حداقل یکی از شرایط زیر برقرار باشد. لزومی به انجام کارهای بالا نخواهد بود:

الف) هادی ختتای مدار مورد بحث در برابر اتصال کوتاه که در طرف تغذیه نصب می شود طبق مقررات این فصل حفاظت شده باشد؛

ب) مدار مورد نظر به کمک یک وسیله جریان تقاضی که جریان اسمی عمل آن از ۰.۱۵ برابر جریان مجاز هادی ختتا بیشتر نباشد. حفاظت شده باشد. وسیله مورد بحث باید همه هادیهای فاز و هادی ختتای مدار را قطع کند.

## ۷۱۹-۳- قطع و وصل هادی ختتا

در مواردی که قطع هادی ختتا لازم باشد. این عمل باید به نحوی انجام شود که هادی ختتا قبل از هادیهای فاز قطع نشود و هنگام وصل شدن قبل از هادیهای فاز یا همزمان با آنها وصل شود.

## ۷۲۰- هماهنگی حفاظتهای اضافه بار و اتصال کوتاه

### ۷۲۰-۱- حفاظت در برابر اضافه بار و اتصال کوتاه با استفاده از یک وسیله

در مواردی که یک وسیله حفاظتی اضافه بار با خواسته های مدار مطابقت نموده و حفاظت لازم در برابر اضافه بار ایجاد نماید و در عین حال جریان اتصال کوتاه احتمالی در محل نصب وسیله از توانایی قطع آن بیشتر نباشد، از همان وسیله می توان برای حفاظت اتصال کوتاه نیز استفاده کرد.

در بعضی موارد ممکن است هماهنگی مورد لزوم برای تمامی طیف اتصال کوتاه صادق نباشد. برای اطمینان خاطر مفاد بندهای ۷۱۷-۴ و ۷۱۷-۵ را ملاحظه کنید.

### ۷۲۰-۲- حفاظت در برابر اضافه بار و اتصال کوتاه با استفاده وسایل مجزا

خواستههای ذکر شده در بندهای ۷۱۷-۴ و ۷۱۷-۵ برای اضافه بار و اتصال کوتاه بایستی رعایت شوند. وسایل حفاظتی باید به نحوی انتخاب شوند که انرژی خروجی از وسیله حفاظت در برابر اتصال کوتاه از توان ایستادگی وسیله حفاظت در برابر اضافه بار بیشتر نباشد.

## ۲۲۱- محدود شدن جریانهای اضافه بار و اتصال کوتاه به علت مشخصه های مدار

در مواردی که منبع تغذیه به نوعی است که قادر به تولید جریانی بیش از جریان مجاز مدار نباشد، مدار در برابر اضافه بار و اتصال کوتاه حفاظت شده به حساب می آید. مانند برخی ترانسفورماتورهای زنگ اختیار، جوشکاری و نظایر اینها.



## فصل هشتم

### حفاظت مدارها در برابر اضافه جریان

#### پیوست ۱ مفاهیم و تعریفهای مربوط به برآورد بار

یادآوری - شاید بعضی مطالب ارائه شده در این پیوست - بیش از حد انتظار باشد ولی با توجه به آشنایی کمی که نسبت به این مطالب در خارج از صنعت توزیع و انتقال نیرو وجود دارد، تصمیم گرفته شد خلاصه ای از مفاهیم صنعت، در قالب تعریف ارائه شود.

#### 7P1-۱-۱- تعریفها

#### 7P1-۱-۱- درخواست (تقاضا - دیماند) Demand

#### توضیح

در گذشته ای نه چندان دور به کلمه demand که ریشه ای لاتین دارد تقاضا گفته می شد. در زبان فارسی با توجه به معنای مردمی آن، تقاضا بیشتر به "خواهش و تمنا" متمایل است تا درخواست که در آن نوعی "تحکم" نهفته است. به نظر می رسد در انتخاب کلمه تقاضا ادب ذاتی ایرانی عامل اصلی بوده است نه بازتاب واقعی معنای demand که به درخواست نزدیکتر است.

هنگامی که در خانه یا کارخانه کلیدی زده شود و مصرف کننده ای مانند یک چراغ یا یک موتور به شبکه وصل شود، این عمل همراه با خواهش و تمنا نیست. صرف نظر از توانایی یا عدم توانایی شبکه یا مدار برق در تأمین نیروی لازم برای روشن شدن چراغ یا کار موتور. عمل زدن کلید تحکم آمیز است.

در هر حال چنین به نظر می رسد که این روزها درخواست بیشتر از تقاضا مورد استفاده می باشد که درست است.

**حداکثر توان.** توانی است که یک واتمتر در لحظه اوج مصرف (مثلاً در یک شبکه در شبانه روز) نشان می دهد. (شکل 7P1-۱-۲ را ببینید).

**حداکثر درخواست** یعنی توان میانگین انرژی مصرفی که مصادف با حداکثر توان است در دوره ای مشخص از زمان. دوره درخواست ممکن است هر مدتی انتخاب شود. در شبکه های برق، دوره درخواست معمولاً ۱۵ دقیقه انتخاب

می شود. اما ممکن است ۳۰ دقیقه، یک ساعت یا ۲۴ ساعت و یا حتی یک ماه هم انتخاب شود. در هر حال در شبکه های توزیع، دیماندا ۱۵ دقیقه بیش از همه متداول است. در شکل ۱-7PI تغییرات بار در یک دوره ۲۴ ساعت نشان داده شده است و در شکل ۲-7PI نحوه تعیین حداکثر درخواست در دوره های ۱۵ دقیقه، ۳۰ دقیقه و یک ساعت نشان داده شده است.

بعضی ها به جای حداکثر درخواست (maximum demand)، از حداکثر توان (maximum load) استفاده می کنند و این دو را مترادف می دانند. در حالی که چنین نیست.

یادآوری - درخواست تنها در مورد پیک یا اوج بار مورد استفاده نمی باشد، بلکه در مورد هر نقطه ای از منحنی بار قابل اعمال است. شکل ۳-7PI منحنی "پله ای" درخواست ساعت به ساعت یک ترانسفورماتور شبکه توزیع برای یک دوره ۲۴ ساعته را نشان می دهد.

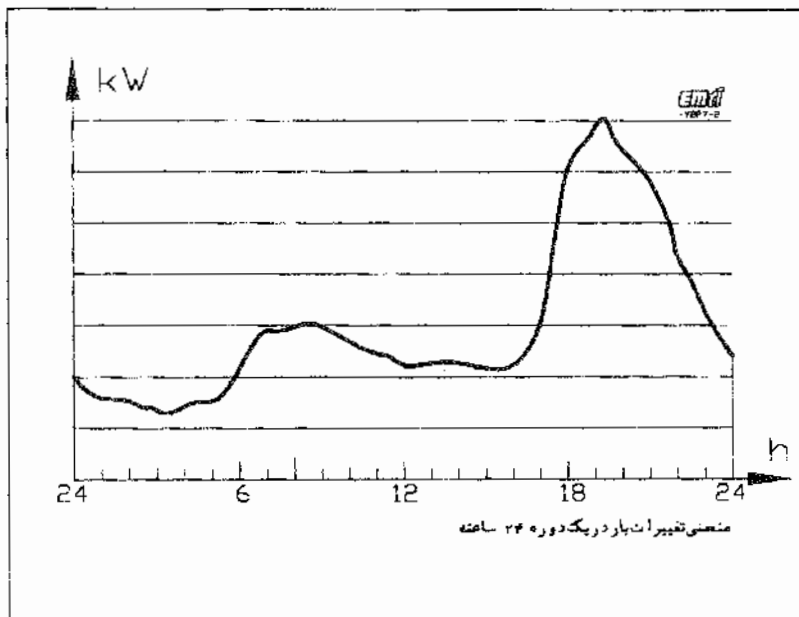

شکل ۱-7PI منحنی "نوعی" بار برای یک ترانسفورماتور در شبکه شهری

ولی چرا به جای حداکثر توان از حداکثر درخواست استفاده کنیم؟

علت این است که در حالت عادی (سالم بودن مدارها و استفاده معمولی از نیروی برق) تجهیزات الکتریکی و مخصوصاً مدارها، نسبت به مقدار موثر جریان یا اثر حرارتی آن حساس می باشند ولی مقادیر آبی جریان از این نظر

کمتر اثر می گذارند. برای مثال اگر قرار بود حداکثر توان آبی یک موتور برای طراحی مدار آن انتخاب می شد (یعنی توان موتور هنگام راه اندازی آن) مداری با سطح مقطع بسیار بزرگ به دست می آمد در حالی که راه اندازی یک موتور چند ثانیه بیشتر طول نمی کشد و حرارت تولید شده از ضربه جریان در آن چند ثانیه، نسبت به جریان نامی موتور در زمانی طولانی ناچیز است. به این دلایل است که در طراحی الکتریکی به جز مواردی که مقادیر آبی یا کوتاه مدت جریان از سایر نظرها مهمند و باید به حساب آورده شوند، در مصارف طولانی مدت که اثر حرارتی مطرح می باشد، باید از حداکثر درخواست استفاده شود.

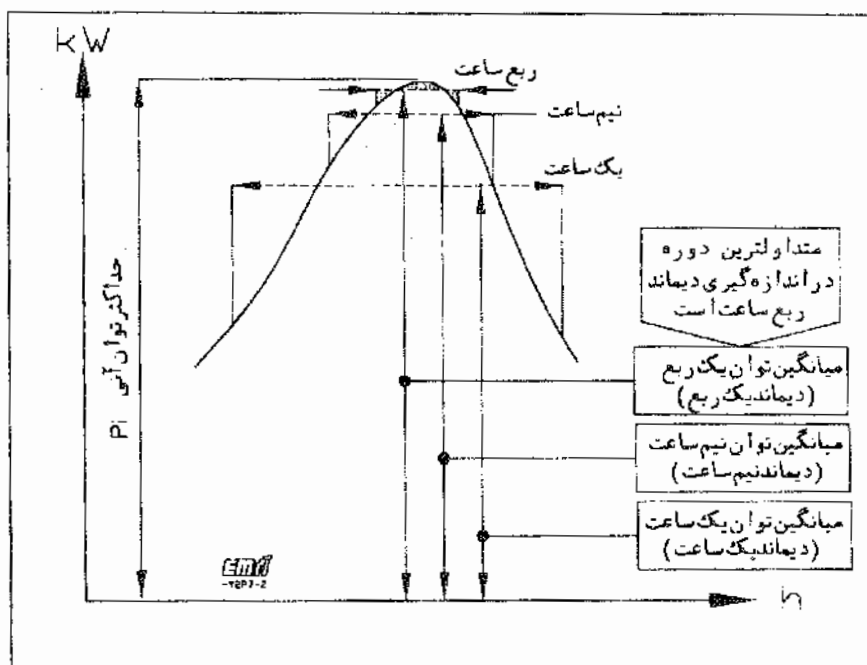

شکل 7P1-۲. قله منحنی بار در زیر ذره بین - هر چه دوره دیماند طولانی تر باشد، توان میانگین یا دیماند نسبت به حداکثر توان آبی کوچکتر می شود.

### 7P1-۱-۲- توان وصل شده (connected load) و ضریب درخواست (demand factor)

جمع حداکثر کلیه بارهای اسمی وصل به یک مدار یا یک تابلو یا یک تأسیسات یا یک ترانسفورماتور یا یک مرکز توزیع. صرفنظر از اینکه این بارها در حال کار باشند یا در حال استراحت، ولی احتمال دارد با هم کار کنند، توان وصل شده آن مدار یا تابلو یا تأسیسات یا ترانسفورماتور نامیده می شود. توان وصل شده مقداری است مشخص که با

بازدید و صورت‌برداری از تجهیزات مصرف کننده قابل محاسبه است. در ستالی که درخواست به میل بهره بردار بستگی دارد و به سادگی قابل تعیین نیست. نظر به اینکه اساس کلیه محاسبات سیستم‌های توزیع و تأسیسات بر درخواست بار استوار است، هر چه نسبت به این مسایل روشتر باشیم تصمیمات بهتر گرفته و نتایج صحیحتری به دست خواهیم آورد. با این هدف، برای باز شدن بیشتر موضوع مطالب زیر ارائه می‌شود.

اگر فرض کنیم همه بارهای یک سیستم باهم کار کنند، حداکثر درخواست ممکن (حداکثر درخواست بالقوه) که برابر با توان وصل شده است بدست خواهد آمد که در عمل فقط در مورد بعضی مدارهای نهایی یا تابلوهای کوچک و آن هم به ندرت ممکن است اتفاق افتد. در مورد مصرف کننده های گسترده تر، به علت عدم استفاده همزمان از کلیه مصارفی که در سیستم مصرف کننده وجود دارند، حداکثر درخواست (واقعی) کوچکتر از توان وصل شده در سیستم می‌باشد. یادآوری - به این حالت در انگلیسی وجود **diversity** گویند. معنای اصلی این اصطلاح گوناگونی و ناهمگونی است ولی در زبان فارسی برای این مورد اصطلاحی ساخته نشده و در عوض از عدم وجود همزمانی یا ضریب همزمانی استفاده می‌شود که درباره آن صحبت خواهد شد.

خارج قسمت حداکثر درخواست به توان وصل شده را ضریب درخواست نامند. ضریب درخواست مهمترین عامل در برآورد بار در یک سیستم (مدار، تابلو، تأسیسات، پست و غیره) می‌باشد زیرا اگر درست انتخاب شود، با در دست داشتن توان وصل شده، می‌توان مستقیماً حداکثر درخواست، را تخمین زد. در بحث ضریب درخواست، چند نکته را نباید فراموش کرد:

- در مورد بارهایی مانند موتورها، ضریب درخواست همیشه کمتر از یک است زیرا معمولاً موتورها را کمی بزرگتر از مقدار لازم انتخاب می‌کنند (موتور استاندارد همیشه کمی بزرگتر از بار واقعی انتخاب می‌شود).
- همین طور بار دستگاهی که موتور آنرا می‌راند، به ندرت همیشه در حداکثر است.
- همه بارها به ندرت با هم کار می‌کنند یا اگر هم کار کنند، کمتر ممکن است همه با هم در حداکثر بار باشند.
- اگر همه بارها با هم وصل شوند، حداکثر درخواست ممکن اتفاق می‌افتد و در این صورت ضریب درخواست ۱۰۰٪ خواهد بود.
- در پاره ای موارد نادر ضریب درخواست ممکن است بیش از ۱۰۰٪ شود یعنی حداکثر درخواست بیشتر از توان وصل شده باشد. مخصوصاً در مورد بارهای موتوری. این علامت وجود اضافه بار است که باید به فوریت رفع شود.
- قاعده کلی این است که هر چه توان وصل شده بزرگتر و تعداد لوازم مصرف کننده بیشتر باشند، ضریب درخواست کوچکتر باشد.

- اگر توان وصل شده از یک واحد مصرف کننده بزرگ و چندین واحد مصرف کننده کوچک تشکیل شده باشد، به احتمال زیاد حداکثر درخواست هنگام کار مصرف کننده بزرگ اتفاق می افتد.
  - در سیستمی شبیه بالایی ولی مشکل از تعدادی بار کوچک، به احتمال زیاد، ضریب درخواست کوچکتر از سیستم قبلی خواهد بود.
  - یک واحد مسکونی دارای ۳ اتاق نسبت به واحدی با ۶ اتاق که دارای تأسیسات مشابهی است، ضریب درخواست بزرگتری خواهد داشت.
  - ضریب درخواست یک واحد مسکونی قبل از اضافه کردن یک اجاق برقی به آشپزخانه آن، بزرگتر از هنگامی است که اجاق نصب شود. البته در حالت دوم حداکثر درخواست بزرگتر خواهد بود.
  - در مورد بارهای موتوری که از چندین گروه موتور تشکیل شده و موتورهای هر گروه با هم کار کنند، هر گروه را باید مانند یک موتور بزرگ با توان مجموع موتورهای آن گروه به حساب آورد و لذا ضریب درخواست کل سیستم، بزرگتر از هنگامی خواهد بود که موتورهای کوچک به صورت انفرادی کار کنند.
- ضریب درخواست را با حرف  $g$  نمایش می دهند.

$$P_{max} = g \cdot P_i$$

که در آن:

$P_{max}$  = حداکثر درخواست

$P_i$  = توان وصل شده

### 7P1-۳ -- ضریب بار (load factor)

خارج قسمت توان میانگین یک دوره بار به حداکثر درخواست در آن دوره، ضریب بار نامیده می شود. دوره بار ممکن است یک روز، یک ماه یا یک سال انتخاب شود. در شبکه های بزرگ ضریب بار یکساله معمول می باشد که تغییرات همه فصول را به حساب می آورد. اما برای مهندسی تأسیسات ضریب بار یک روزه بیشتر مورد پسند است. ضریب بار نشانگر درجه استفاده از تأسیسات است. زیرا مخارج اصلی انجام شده برای تأسیسات زیربنایی برق برای تأمین حداکثر درخواست است در حالی که توان میانگین یا صرفه ترین توان برای تأسیسات مورد بحث است زیرا اگر می شد تأسیسات را با این توان ثابت، به راه انداخت: کمترین هزینه زیربنایی را به همراه می داشت.

برای بالا بردن ضریب بار در شبکه هایی که ضریب بار آنها کوچک است، مشترکین تشویق می شوند انرژی برق را در خارج از پیک بار ولی با نرخ نازلتر، مصرف کنند و از طرف دیگر در صورت تجاوز توان مصرفی از مقدار قراردادی حداکثر درخواست (دیماند)، جریمه های سنگینی به آنها تعلق می گیرد.

شکل 7P1-3 تغییرات پله ای درخواست بار (ساعتی) را همراه با بار میانگین و حداکثر درخواست، نشان می دهد.

ضریب بار را می توان اینگونه بیان کرد: درصد ساعتی از دوره اندازه گیری که بار ثابتی معادل حداکثر درخواست، به همان اندازه انرژی مصرف می کند که میانگین بار در کل دوره اندازه گیری.

$$\text{سطح مستطیل میانگین بار} \times 24 \text{ ساعت} = \text{سطح مستطیل حداکثر درخواست} \times 11.6 \text{ ساعت}$$

بنابراین طبق شکل 7P1-3 ضریب بار برابر خواهد بود با  $48.33\% - 11.6724$

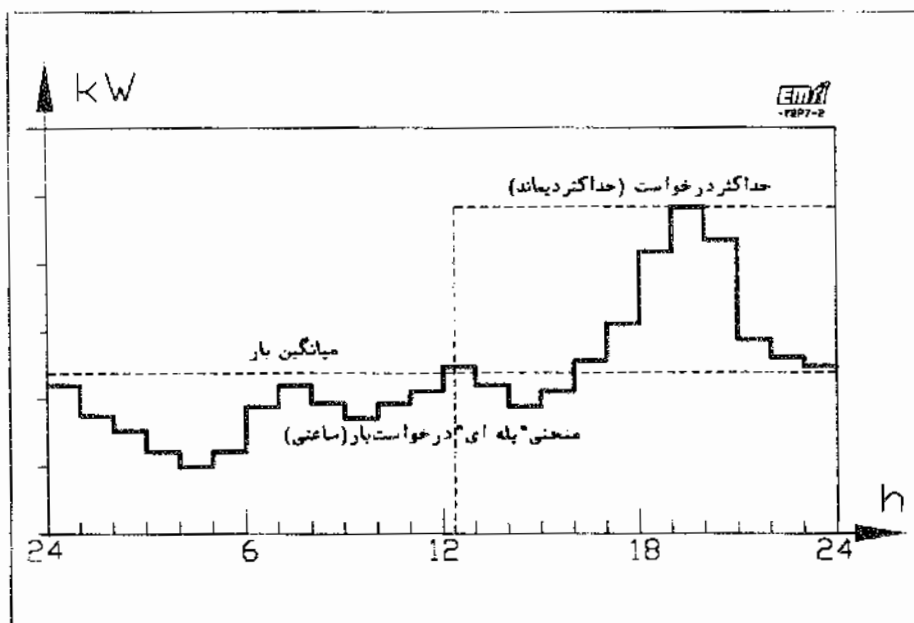

شکل 7P1-3 ضریب بار یا نسبت میانگین بار به حداکثر درخواست

7P1-1-2- همزمانی (diversity and coincidence factors)

Coincidence = (تصادف اتفاقات) =

Diversity = گوناگونی و ناهمگونی =

مصارف هممنوع مانند مصارف خانگی، صنعتی، یا هر نوع بار اختصاصی دیگر، در هر شبانه روز کما بیش تکرار می شود. البته توان مصرفی یک بار هممنوع در هر لحظه از شبانه روز با لحظه مشابه آن در شبانه روز دیگر، متفاوت است، ولی نحوه تغییر آنها شبیه یکدیگر باقی می ماند. هر کدام از بارها دارای حداکثر توان آتی است ولی اگر دو نوع بار مختلف از یک مرکز توزیع تغذیه شوند حداکثر توان آتی مرکز توزیع مورد بحث، برابر مجموع حداکثرهای آتی آنها نخواهد بود زیرا حداکثر هر یک از بارها همزمان با بار دیگر، اتفاق نمی افتد.

شکل 7P1-1 منحنیهای دو نوع بار مختلف خانگی I و صنعتی (I) و نیز منحنی مجموع دو نوع بار (T) را نشان می دهد. به نحوی که بوضوح دیده می شود، حداکثر بار مجموعه آنها (T) خیلی کمتر از جمع حداکثر بار خانگی I و بار صنعتی (I) است.

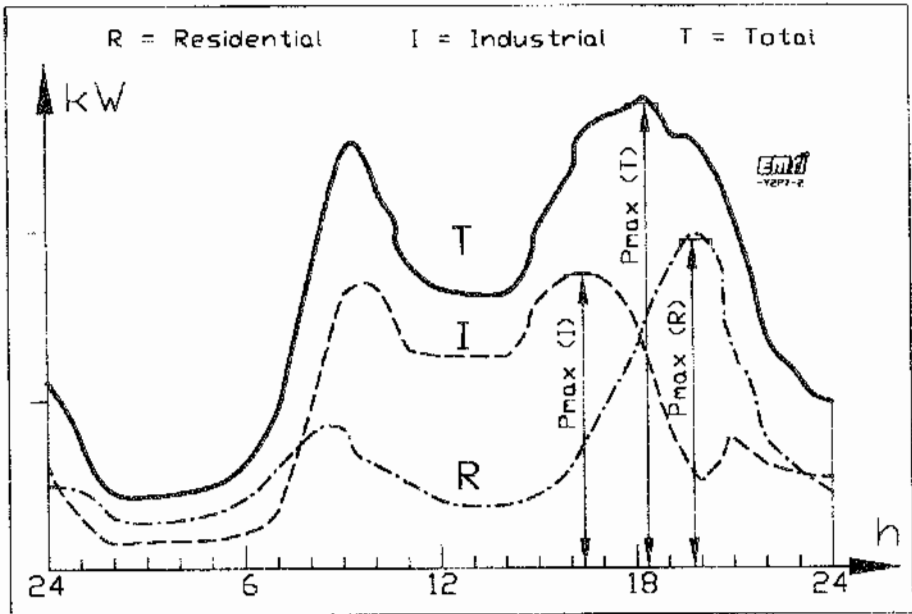

شکل 7P1-1 در هر لحظه توان کل T برابر است با مجموع توانهای حاصل از دو منحنی بار خانگی R و بار صنعتی I

اگر

حداکثر درخواست مربوط به بار خانگی  $P_{max}(R) =$

حداکثر درخواست مربوط به بار صنعتی  $P_{max}(I) =$

حداکثر درخواست مجموعه بارهای خانگی و صنعتی  $P_{max}(T)$  باشد، طبق تعریف، ضریب ناهمگونی

(Diversity Factor) یا به طور اختصاری DF عبارت خواهد بود از:

$$P_{max}(T).DF = P_{max}(R) + P_{max}(I) \quad (1)$$

فقط به اینکه طبق بحثهای قبلی  $P_{max}(T) < P_{max}(R) + P_{max}(I)$  است، نتیجه گیری می شود که:

$$DF > 1$$

است.

از ضریب ناهمگونی در پستهای بزرگ انتقال و توزیع استفاده می شود و در ایران کمتر کاربرد دارد.

و اما ضریب همزمانی به اختصار CF، که در کشور ما مورد استفاده می باشد، طبق تعریف عبارت است از:

$$P_{max}(T) = (P_{max}(R) + P_{max}(I)) \cdot CF \quad (2)$$

از دو رابطه (1) و (2) چنین برمی آید که:

$$CF = \frac{1}{DF}$$

### 7P1-1-4- سخن آخر

به طوری که دیده شد، مسایل مختلفی هنگام برآورد و اداره بار مطرح می شوند. با توجه به اینکه در بیشتر مواقع

در طرح و بهره برداری از تأسیسات، فقط یک واحد ساختمان موردنظر است کمتر از ضریب همزمانی استفاده می شود.

لذا در تأسیسات، مهمترین عاملی که موردنظر است ضریب درخواست یا ضریب دیماندا  $\beta$  می باشد که مستقیماً از

روی توان نصب شده حداکثر درخواست را که کلیه محاسبات بر اساس آن انجام می شوند، به دست می دهد. در

بعضی موارد که تعدادی بار مشابه مورد توجه می باشند، ضریب همزمانی در داخل ضریب درخواست، منظور

می شود. بند 7-11-1 و شکل 7-11-1 از متن اصلی فصل 7 دیده شوند.



## فصل هفتم

### حفاظت مدارها در برابر اضافه جریان

پیوست ۲- انتخاب و محاسبه جریان مجاز مدارها با استفاده از روش IEC 364-5-523 (فشار ضعیف)

#### 7P2-۰ -- کلیات

#### ایجاد حفاظت در برابر اضافه بار با استفاده از جدولها IEC 364-5-523

روشهای ارائه شده توسط IEC-364-5-523 یش از پیش در دنیا عمومیت یافته و در حال حاضر بیشتر سازندگان سیم و کابل و استفاده کنندگان از آنها، این روش را برای کار خود انتخاب کرده اند. در سیستم IEC با استفاده از روابط (۱) و (۲) بند ۷۱۴-۳ مقادیر حداکثر شدت جریان مجاز هادیها و کابلهای محاسبه یا اندازه گیری می شوند و در قالب جدولهایی ارائه می گردند. در حال حاضر سیمها و کابلهای بدون زره مشمول سیستم IEC می باشند و برای آنها جدولهای مفصلی با توجه به روشهای متعدد نصب هادیها و کابلهای تهیه و ارائه شده اند. در این پیوست خلاصه ای از مطالب و جدولهای منتشر شده در استاندارد IEC 364-5-523 ارائه می گردد که در بیشتر موارد برای انجام محاسبات کافی می باشد. (IEC 364-5-523 Appendix A) اما برای موارد مخصوص لازم است به اصل استانداردها مراجعه شود.

#### 7P2-۱ -- ملاحظات عمومی

#### 7P2-۱-۱ -- حداکثر دمای مجاز هادیها با توجه به نوع تعیینی آنها

در حال حاضر ۴ نوع عایق در صنعت سیم (هادی) و کابل متداول است که هر یک توانایی تحمل دمای مخصوص به خود را به مدتی طولانی دارا می باشند. این عایقها و حداکثر دمای مجاز طولانی مدت آنها در جدول 7P2-۱ نشان داده شده است. در مورد هادیها و کابلهای با عایق معدنی، اگر از نوع مجهز به غلاف رویی PVC باشند، به خاطر وجود PVC باید از دمای پایبندی استفاده کنند. هدف تمام محاسبات و انتخابهای مربوط به جریان مجاز هادیها و اضافه بار و غیره در همین است که مطمئن شوند دمای هادی به مدتی طولانی از مقادیر داده شده در جدول 7P2-۱ تجاوز نخواهد کرد.

خواسته فوق هنگامی برآورده شده به حساب می آید که شرایط ذکر شده در متون و جدولهای بعدی رعایت شده و مطابق راهنماییها و دستورات آنها عمل شود.



جدول شماره 7P2-1 حداکثر دمای مجاز در از مدت عایقها

حد مجاز دما °C	نوع عایق‌بندی (مادی - مس)
۷۰ برای مادی	پلی وینیل کلراید (PVC)
۹۰ برای مادی	پلی اتیلن مستحکم (XLPE) و لاستیک (مخلوط) اتیلن - پروپیلن (EPR)
۷۰ برای غلاف مسی	معدنی (با غلاف PVC یا لخت و در معرض تماس دست)
۱۰۵* برای غلاف مسی	معدنی (با غلاف PVC) یا لخت و در معرض تماس دست)

\* برای کابل‌های با عایق‌بندی معدنی دماهای مداوم عملیاتی بالاتری مجاز می‌باشند که بستگی به نوع کابل از نظر دمای مجاز، سر کابل‌ها، شرایط محلی و دیگر آثار خارجی دارند.

هر رشته از کابل‌های چندرشته ای با مقطعی بیش از ۲۵ میلیمتر مربع، به دو شکل یکی گرد و دیگری فرم دار (قطاعی) ساخته می‌شوند. اما مقادیر ذکر شده در جدولها از روی کابل‌های قطاعی بدست آمده‌اند.

### 7P2-1-2- دمای محیط

دمای محیط، دمای است که قبل از عبور جریان از هادیها یا کابلها در محیط نصب آنها وجود دارد.

جدولهای جریان مجاز هادیها و کابلها، برای محیطهای با دمای زیر تهیه شده‌اند:

- اگر مدار در هوا قرار گرفته باشد، بدون توجه به نحوه نصب آن: ۳۰ درجه سلسیوس؛

- اگر مدار در خاک دفن شده باشد:

برای هر دو مورد یعنی دفن مستقیم یا عبور از مجرای (لوله) دفن شده: ۲۰ درجه سلسیوس

اگر دمای محیط نسبت به دمای جدولها تفاوت داشته باشد، لازم است با استفاده از جدولهای 7P2-6 و 7P2-7 از ضرایب تصحیح استفاده شود.

در مورد کابل‌های دفن شده، اگر دمای خاک به مدت چند هفته در سال از ۲۳ درجه سلسیوس تجاوز نکند، احتیاج به اعمال ضرایب تقلیل نخواهد بود.

مقادیر جدولها، ازدیاد دما در اثر تابش خورشید یا هر نوع منبع مادون قرمز دیگر را (در صورت وجود) به حساب نمی‌آورند. در این موارد باید به استاندارد IEC 287 مراجعه شود.

### 7P2-1-3- مقاومت گرمایی زمین

در مورد کابل‌های دفن شده، جریانه‌های مجاز برای مقاومت گرمایی خاک به مقدار  $2.5 \text{ K.m/w}$  داده شده است. استفاده از این مقدار در سطح دنیا هنگامی که نوع خاک و مشخصات جغرافیایی محل مشخص نباشند برای رعایت احتیاط، لازم خواهد بود (پیوست A از استاندارد IEC 287 دیده شود). در مکان‌هایی که مقاومت گرمایی آنها بیشترند باید از ضرایب تقلیل مناسب استفاده شود و در غیر این صورت خاکی که بلافاصله در اطراف کابل است با ماده مناسبی تعویض شود. این نوع موارد در عمل در صورت برخورد با خاکی بسیار خشک، تشخیص داده می‌شوند.

یادآوری - شدت جریانه‌های ذکر شده در این پیوست برای کابلکشی‌های داخلی و آنهایی که در نزدیک ساختمانها می‌باشند مناسبند. در موارد دیگر باید با انجام مطالعات، مقادیر صحیحتری که با نوع بار نیز تناسب دارند برای مقاومت گرمایی زمین تعیین و مورد استفاده قرار گیرند. (استاندارد IEC 287 دیده شود).

### 7P2-1-4- گروه‌هایی با بیش از یک مدار

#### 7P2-1-4-1- تأسیسات باروشهای نصب DBA در جدول 7P2-2

جریانه‌های مجاز داده شده در جدولهای 7P2-4 تا 7P2-5، برای مدارهایی است با تعداد هادیهای حامل جریان

زیر:

- دو هادی عایق‌دار یا دو کابل تک رشته‌ای یا یک کابل دو رشته‌ای؛
- سه هادی عایق‌دار یا سه کابل تک رشته‌ای یا یک کابل سه رشته‌ای.

در مواردی که هادیها یا کابل‌های بیشتری در یک گروه نصب شده باشند، باید از ضرایب تصحیح جدول 7P2-8 استفاده شود.

ضرایب تصحیح گروهی. بر پایه جریانی ثابت با ضریب بار ۱۰۰٪ در همه هادیهای حامل جریان محاسبه شده است. در مواردی که بارگذاری به علت شرایط سیستم کمتر از ۱۰۰٪ باشد. ضرایب تصحیح ممکن است بزرگتر باشند.

#### 7P2-1-4-2- فسیسات بار و روشهای نصب E یا F در جدول 7P2-3

جریانهای مجاز در جدولهای مربوط به این روشها ذکر شده اند. در روش دقیقتر و مفصلتر، برای نصب کابلها روی سینی یا کنسول و مشابه اینها. جریانهای مجاز هم برای یک مدار و هم برای گروهها، با ضریب جریانهای مجاز برای یک روش مشخص در هوا، در ضریب مربوط به نوع نصب و گروه، در جدولهای جداگانه ارائه شده اند ولی در این پوست که نوع خلاصه جدولها می باشد، طبق جدول 7P2-4، 7P2-6 و 7P2-8 عمل می شود.

#### 7P2-1-4-3- یادآوری برای بندهای 7P2-1-4-1 و 7P2-1-4-2

ضرایب تصحیح با فرض اینکه گروه مشتکل از هادیهای یکسان بوده و حامل جریانهای برابر می باشند، محاسبه شده اند. اگر سطح مقطع هادیها در گروه خیلی متفاوت باشند باید دقت شود که به هادیهای کوچکتر صدمه وارد نشود. اگر در یک گروه مدار یا مدارهای، جریانهای را که خیلی کمتر از ظرفیت واقعی آنها است حمل کنند، برای بدست آوردن ضریب تصحیح برای همه گروه، می توان وجود مدارهای با ظرفیت کم را در گروه، نادیده گرفت.

#### 7P2-1-5- تعداد هادیها یا رشته های حامل جریان

تعداد هادیهایی که باید در یک مدار به حساب آورده شوند آنهایی هستند که حامل جریان می باشند. در مواردی که در یک مدار چند فاز هادیها حامل جریان متعادل باشند، هادی ختای مربوط را می توان نادیده گرفت. بنابراین مقادیر جریانهای مجاز ذکر شده در جدولها برای سه هادی را می توان برای مدارهای متعادل سه فاز و ختتا نیز به کار برد و در این شرایط جریان مجاز در یک کابل چهاررشته ای همان است که برای کابل سه رشته ای داده شده است. در مواردی که هادی ختتا حامل جریان باشد بدون آنکه جریانهای فاز تقییل یافته باشند، هادی ختتا را باید برای تعیین جریان مجاز، به حساب آورد. برای مثال، چنین حالتی در صورت وجود مقدار قابل ملاحظه ای هارمونیک در یک سیستم سه فاز، بوجود می آید.

هادیهای که فقط به منظور ایجاد حفاظت در برابر برآفرنگگی مورد استفاده می باشند (PE). به حساب آورده نمی شوند اما در مورد هادیهای مشترک حفاظتی / ختتا (PEN) درست مانند هادی ختتا عمل می شود.

## 7P2-1-6- هادیهای موازی

در مواردی که دو هادی یا بیشتر برای یک فاز یا یک قطب در یک سیستم به صورت موازی وصل شوند، لازم است به نحوی عمل شود که جریان بار بین آنها بطور مساوی تقسیم شود.

## 7P2-1-7- تغییرات در شرایط نحوه نصب در طول مدار

در مواردی که شرایط خنک شدن در قسمتهایی از طول مسیر نسبت به قسمتهای دیگر تغییر کند، جریان مجاز به نحوی انتخاب می شود که برای بدترین قسمت برای خنک شدن مناسب باشد.

روشهای نصب دیگر با جریان مجاز مشابه	روش نصب اصلی	
 <p>- کابل چند رشته ای مستقیماً در داخل دیوار عایق - هادیهای عایق در لوله در داخل کانال بسته - کابل چند رشته ای هدایت شده در لوله در دیوار عایق</p>	A	 <p>هادیهای عایق در لوله در داخل دیوار عایق</p>
<p>- هادیهای عایق در داخل ترانکینگ روی دیوار - هادیهای عایق در لوله در کانال زمینی دارای تهویه - هادیهای عایق در کانالهای تک یا چند رشته ای در لوله - بادر ترانکینگ در دیوار آجری</p>	B	 <p>هادیهای عایق در لوله روی دیوار</p>
<p>- کابلهای تک رشته ای روی دیوار یا روی کف یا سقف - کابلهای چند رشته ای روی دیوار آجری - کابلهای چند رشته ای روی کف - کابلهای تک رشته ای یا چند رشته ای در یک کانال سر باز یا دارای تهویه - کابلهای چند رشته ای در ترانکینگ یا لوله - در هوا باد تماس با دیوار آجری (مقادیر از ۸،۸ متر بگنید) (یادآوری ۱)</p>	C	 <p>کابل چند رشته ای روی دیوار</p> 
<p>- کابلهای تک رشته ای در داخل مجرای دفن شده در زمین - کابلهای تک رشته ای و چند رشته ای در مجرای دفن شده در زمین (یادآوری ۲)</p>	D	 <p>کابل چند رشته ای در مجاری (لوله) دفن در زمین</p>

۱- در مواردی که به منظور حفاظت مکانیکی، کابلی از داخل ترانکینگ یا لوله ای که طول آن بیش از یک متر نیست عبور کند و لوله یا ترانکینگ در هوای آزاد و در تماس با دیوار آجری باشد، احتیاجی به تقلیل جریان مجاز حرارتی آن نخواهد بود. در مواردی که لوله یا ترانکینگ در تماس با ماده ای که دارای مقاومت حرارتی بیشتری است باشد طول آن نباید از ۰،۲ متر تجاوز کند. اصطلاح "دیوار آجری" نباید به معنی ماده ای عایق تلقی شود.

۲- کابلهای دفن شده را به شرطی می توان در این گروه به حساب آورد که مقاومت حرارتی زمین در حدود  $2.5K \cdot m/W$  باشد. برای مقاومت های حرارتی زمین کوچکتر، جریان مجاز برای کابلهای دفن شده در زمین به مراتب بیشتر از مقادیر مشابه در لوله یا ترانکینگ خواهد بود.





توضیحاتی درباره نصب کابل‌های نشان داده شده در جدول‌های ۲-7P2 و ۳-7P2  
(بخشی از جدول‌های 52-B1 و 52-B2 از IEC 364-5-523)

روش نصب	ترتیب	توضیحات
A	۱	هادی‌های عایق‌دار در لوله در داخل دیوار عایق دیوار تشکیل شده است از یک پوسته خارجی مقاوم در برابر آتار جوی، عایق‌بندی حرارتی و یک پوسته داخلی چوبی یا مشابه آن که دارای هدایت حرارتی برابر $10 \text{ W/m}^2\text{K}$ است. لوله به نحوی نصب می‌شود که نزدیک به پوسته داخلی بوده ولی از اما آن در تماس نیست. به فرض حرارت فقط از طریق پوسته داخلی خارج می‌شود. لوله می‌تواند فلزی یا پلاستیکی باشد.
	۲	کابل‌ها در داخل دیوار عایق مشابه ردیف ۱ ولی کابل چند رشته‌ای جایگزین لوله می‌شود.
B	۳	لوله روی سطح دیوار لوله به نحوی نصب می‌شود که فاصله بین لوله و دیوار کمتر از ۳٫۰ قطر لوله باشد.
C	۴	کابل روی سطح دیوار کابل به نحوی نصب می‌شود که فاصله بین کابل و دیوار کمتر از ۰٫۳ قطر کابل باشد.
	۵	کابل روی کف یا روی سطح سقف مشابه ردیف ۳ - جریان کابل روی سقف کمی کمتر از مقدار آن روی دیوار یا کف است.
D	۶	کابل دفن شده در زمین کابلی که در تماس با خاک است. مقادیر ذکر شده برای این مورد مربوط به خاکی است که دارای مقاومت حرارتی $2.5 \text{ K.m/W}$ و عمق دفن ۰٫۷ متر است.
	۷	کابل کشیده شده در مجاری (لوله) کابلی که در داخل مجرای غیر فلزی که در تماس مستقیم با زمین است کشیده می‌شود. مقادیر ذکر شده مربوط به خاکی است که دارای مقاومت حرارتی $2.5 \text{ K.m/W}$ و عمق دفن ۰٫۷ متر است. از این مقدار می‌توان به شرط فلزی بودن لوله، برای کابل‌های چند رشته‌ای هم استفاده نمود.
E F G	۸	کابل کشیده شده در هوا کابل به طوری نصب می‌شود که مانعی در پخش تمام حرارت آن وجود نداشته باشد. حرارت تابش آفتاب و منابع دیگر باید به حساب آورده شود. باید دقت شود که جلوی حرکت طبیعی هوا گرفته نشود. در عمل اگر فاصله از کابل از هر سطح مجاور حداقل ۰٫۳ برابر قطر کابل باشد، برای استفاده از مقادیر داده شده برای کابل کشیده شده در هوا، کافی است.
H M J N K P	۹	سینی کابل یک سینی منفرد یا سه سینی سوراخ‌های منظم برای بی‌جهای نصب کابل است اگر سطح سوراخ‌ها کمتر از ۳۰٪ سطح رویی باشد، سینی بدون منفذ به حساب می‌آید.
L Q	۱۰	تکیه گاه نردبانی کابل ساختمان نردبان که تریب مقاومت را در برابر عبور هوا در اطراف کابل ایجاد می‌کند. اگر سطح فلزکاری نگهدار کابل، کمتر از ۱۰٪ سطح کل بردبان باشد.
	۱۱	کنسول‌ها و آویزها تکیه گاه‌های کابل که آنرا در مواز اصل ممیزی از طول کابل نگه داشته و اجازه دهند هوا آزادانه تقریباً به طور کامل از اطراف کابل عبور کند.



## یادآوری‌های عمومی برای جدول‌های جریان مجاز هادیها و کابلها

یادآوری ۱ - جریان مجاز هادیها و کابلها برای آن دسته از انواع عایق‌بندیها و روشهای نصب که بیش از همه متداول می‌باشند، ارائه شده‌اند. جریانهای ذکر شده در جدولها آنهایی هستند که برای استفاده مداوم (۱۰۰٪ ضریب بار) در جریان مستقیم با جریان متناوب با فرکانس اسمی ۵۰ تا ۶۰ هرتز، مناسب می‌باشند.

یادآوری ۲ - جدول ۲-7P2 روشهای اصلی را که جریانهای مجاز برای آنها تهیه شده است نشان می‌دهد. روشهای دیگر نصب هنگامی که استفاده از مقادیر جدول برای آنها نیز بی‌خطر باشد، همراه با روش اصلی ذکر شده‌اند.

یادآوری ۳ - جدول ۳-7P2 روشهایی را که جریانهای مجاز برای آنها تهیه شده است و ضرایب را که هنگام وجود تفاوتی با روش اصلی باید از آنها استفاده شود، نشان می‌دهد.

یادآوری ۴ - جریان مجاز حرارتی هادیها و کابلها را می‌توان با استفاده از رابطه زیر بدست آورد:

$$I = A.S^m - B.S^n$$

در این رابطه:

$I$  = شدت جریان مجاز به آمپر؛

$S$  = سطح مقطع اسمی به میلی‌متر مربع؛

$A$  و  $B$  = ضرایب (طبق جدولهای مربوطه)؛

$m$  و  $n$  = توانها (طبق جدولهای مربوطه).

با رعایت شرایطی ساده می‌توان به عدد لازم دست یافت. ضرایب و توانهای ذکر شده در جدولهایی در استاندارد IEC 364-5-523 همراه با دستورالعملهای اضافی داده شده‌اند.

همانگونه که قبلاً نیز اشاره شده است در این پیوست خلاصه‌ای از جدولهای مورد بحث ارائه شده‌اند. این مسئله نباید بدین معنی تلقی شود که جدولهای ارائه شده ناقص و غیرقابل استفاده می‌باشند. برعکس استفاده از این جدولهای کاربردی، ساده‌تر و سریعتر می‌باشند.

جدول 7P2-4 شدت جریان اسمی آمپر (هادی مس) (IEC-5-523 TABLE 52-X1)

تعداد هادیهای حامل جریان و نوع عایق‌بندی در ۳۰°C دمای محیط									روش نصب
				۲ XLPE	۳ XLPE		۲ PVC	۳ PVC	A
		۲ XLPE		۲ XLPE	۲ PVC	۳ PVC			B
	۲ XLPE		۲ XLPE	۲ PVC	۲ PVC				C
۲ XLPE		۲ XLPE	۲ PVC	۲ PVC					E F
9	A	V	T	5	F	3	2	1	سطح مقطع mm2
۲۱	۱۹	۱۸	۱۷	۱۴,۵	۱۳,۵	۱۲	۱۱	۱۰,۵	۱
۲۶	۲۴	۲۳	۲۲	۱۸,۵	۱۷	۱۵,۵	۱۴,۵	۱۳	۱,۵
۳۶	۳۳	۳۲	۳۰	۲۵	۲۳	۲۱	۱۹,۵	۱۸	۲,۵
۴۹	۴۵	۴۲	۴۰	۳۴	۳۱	۲۸	۲۶	۲۴	۴
۶۳	۵۸	۵۴	۵۲	۴۳	۴۰	۳۳	۳۲	۳۱	۶
۸۶	۸۰	۷۵	۷۱	۶۰	۵۴	۵۰	۴۶	۴۲	۱۰
۱۱۵	۱۰۷	۱۰۰	۹۶	۸۰	۷۳	۶۸	۶۱	۵۶	۱۶
۱۹۴	۱۳۸	۱۲۷	۱۱۹	۱۰۱	۹۵	۸۹	۸۰	۷۳	۲۵
۱۸۵	۱۷۱	۱۵۷	۱۴۷	۱۲۶	۱۱۷				۳۵
۲۲۵	۲۱۰	۱۹۲	۱۷۹	۱۵۳	۱۴۱				۵۰
۲۸۹	۲۶۹	۲۴۶	۲۲۹	۱۹۶	۱۷۹				۷۰
۳۵۲	۳۲۸	۲۹۸	۲۷۸	۲۳۸	۲۱۶				۹۵
۴۱۰	۳۸۲	۳۴۶	۳۲۲	۲۷۶	۲۴۹				۱۲۰
۴۷۳	۴۴۱	۳۹۹	۳۷۱	۳۱۸	۲۸۵				۱۵۰
۵۴۲	۵۰۶	۴۵۶	۴۲۴	۳۶۲	۳۲۴				۱۸۵
۶۱۱	۵۹۹	۵۳۸	۵۰۰	۴۲۴	۳۸۰				۲۴۰

جدول 7P2-5 شدت جریان اسمی آمپر (هادی مس)

تعداد هادیهای حامل جریان و نوع عایق‌بندی در ۳۰°C دمای خاک				سطح مقطع mm2	روش نصب
۲ XLPE	۲ XLPE	۳ PVC	۲ PVC		
۲۲	۲۶	۱۸	۲۴	۱,۵	D
۲۹	۳۴	۲۴	۲۹	۲,۵	
۳۷	۴۴	۳۱	۳۸	۴	
۴۶	۵۶	۳۹	۴۷	۶	
۶۱	۷۳	۵۲	۶۳	۱۰	D
۷۹	۹۵	۶۷	۸۱	۱۶	
۱۰۱	۱۲۱	۸۶	۱۰۴	۲۵	
۱۲۲	۱۴۶	۱۰۳	۱۲۵	۳۵	
۱۴۴	۱۷۳	۱۲۲	۱۴۸	۵۰	D
۱۷۸	۲۱۳	۱۵۱	۱۸۳	۷۰	
۲۱۱	۲۵۲	۱۷۹	۲۱۶	۹۵	
۲۴۰	۲۸۷	۲۰۳	۲۴۶	۱۲۰	
۲۷۱	۳۲۴	۲۳۰	۲۷۸	۱۵۰	D
۳۰۴	۳۶۳	۲۵۷	۳۱۲	۱۸۵	
۳۵۱	۴۱۹	۲۹۷	۳۶۰	۲۴۰	
۳۹۶	۴۷۴	۳۳۶	۴۰۷	۳۰۰	

(IEC-5-523 TABLE 52-X1)



جدول 7P2-6 ضریب تصحیح برای دمای محیط اگر فیراز ۳۰ °C باشد

برای جریان مجاز کابلها در هوای آزاد

نوع عایق بندی			دمای محیط °C	
عایق بندی معدنی		XLPE و ERP	PVC	°C
لخت و لی در دسترس نیست	دارای غلاف PVC بالعت و در دسترس			
۱۰۵ °C	۷۰ °C			
۱/۱۴	۱/۳۶	۱/۱۵	۱/۲۲	۱۰
۱/۱۱۰	۱/۲۰	۱/۱۲	۱/۱۷	۱۵
۱/۰۷	۱/۱۴	۱/۰۸	۱/۱۲	۲۰
۱/۰۴	۱/۰۷	۱/۰۴	۱/۰۶	۲۵
۰/۹۶	۰/۹۳	۰/۹۶	۰/۹۴	۳۵
۰/۹۲	۰/۸۵	۰/۹۱	۰/۸۷	۴۰
۰/۸۸	۰/۸۷	۰/۸۷	۰/۷۹	۴۵
۰/۸۴	۰/۷۷	۰/۸۲	۰/۷۱	۵۰
۰/۸۰	۰/۵۷	۰/۷۶	۰/۶۱	۵۵
۰/۷۵	۰/۴۵	۰/۷۱	۰/۵۰	۶۰
۰/۷۰		۰/۶۵		۶۵
۰/۶۵		۰/۵۸		۷۰
۰/۶۰		۰/۵۰		۷۵
۰/۵۴		۰/۴۱		۸۰
۰/۴۷				۸۵
۰/۴۰				۹۰
۰/۳۲				۹۵



جدول 7P2-7 ضریب تصحیح برای دمای خاک اگر فیراز ۳۰ °C باشد

برای جریان مجاز کابلها در زمین

نوع عایق بندی		دمای محیط °C	
XLPE و ERP	PVC	°C	
۱/۰۷	۱/۱۰	۱۰	
۱/۰۴	۱/۰۵	۱۵	
۰/۹۶	۰/۹۵	۲۵	
۰/۹۳	۰/۸۹	۳۰	
۰/۸۹	۰/۸۴	۳۵	
۰/۸۵	۰/۷۷	۴۰	
۰/۸۰	۰/۷۱	۴۵	
۰/۷۶	۰/۶۳	۵۰	
۰/۷۱	۰/۵۵	۵۵	
۰/۶۵	۰/۴۵	۶۰	
۰/۶۰		۶۵	
۰/۵۳		۷۰	
۰/۴۶		۷۵	
۰/۳۸		۸۰	

تعداد هادیهای حامل جریان و نوع عایق بندی									روش نصب	
۲۰	۱۵	۱۲	۹	۶	۴	۳	۲	۱		
۰٫۴۰	۰٫۴۰	۰٫۴۵	۰٫۵۰	۰٫۵۵	۰٫۷۰	۰٫۷۰	۰٫۸۰	۱٫۰۰	داخل نایی یا در لوله یا کانال	۱
-	-	-	۰٫۷۰	۰٫۷۰	۰٫۷۵	۰٫۸۰	۰٫۸۵	۱٫۰۰	یک لایه روی دیواره کف یا سینی کابل بدون منافذ	۲
-	-	-	۰٫۶۰	۰٫۶۵	۰٫۷۰	۰٫۷۰	۰٫۸۰	۰٫۹۵	یک لایه روی سقف	۳
-	-	-	۰٫۷۰	۰٫۷۵	۰٫۷۵	۰٫۸۰	۰٫۹۰	۱٫۰۰	یک لایه روی سینی کابل منفذ دار افقی یا سینی کابل قائم	۴
-	-	-	۰٫۸۰	۰٫۸۰	۰٫۸۰	۰٫۸۰	۰٫۸۵	۱٫۰۰	یک لایه روی نردبان کابل یا کنسول یا قلاب و مشابه آن	۵

(IEC-5-523 TABLE 52-X3)

یک بار دیگر یادآوری می‌کند که جدولهای 7P2-4 و 7P2-5 و 7P2-8 عیناً از IEC 364-5 Appendix A گرفته شده‌اند. برای دیدن روشها و جدولهای اصلی و مفصل لازم است به استاندارد اصلی مراجعه شود. البته همین جدولهای خلاصه شده بر اغلب موارد جدولهای لازم را به نسبت می‌دهند.

## فصل هفتم

### حفاظت مدارها در برابر اضافه جریان

یوست ۳ - انتخاب و محاسبه جریان مجاز مدارها با استفاده از جدولهای خلاصه VDE 0100

7P3-۰ - کلیات

#### ایجاد حفاظت در برابر اضافه بار با استفاده از جدولهای طبق VDE 0100

نظر به اینکه استفاده از جدولهای VDE 0100 از قدیم در ایران معمول بوده و از آنها استفاده می شده است در اینجا نوع جدیدتر این جدولها و روشی که نحوه استفاده از آنها را بازگو می کند ذکر می شود. در این جدولها نتایج با استفاده از روابط (۱) و (۲) به دست آمده و به صورتی ساده برای چند نوع سیم کشی متداول، ارائه شده است. بدیهی است برای مواردی خارج از حوزه عمل جدولهای مورد بحث، لازم است به روشهای دقیقتر نصب و ضرایب مربوط به آنها مراجعه شود. و اما گروهبندیها و شرایطی که برای ۳ جدول ارائه شده اند متفاوتند:

گروهبندیهای دو جدول 7P3-۱ و 7P3-۲ یکی است (گروه ۱ - گروه ۲ - گروه ۳)، در صورتی که گروهبندی جدول 7P3-۱ با آنها فرق دارد (گروههای A و B1 و B2 و C و E1).

دیگر اینکه در مورد جدول 7P3-۱ اجازه استفاده از ضرایب تصحیح داده نشده است. در حالی که در مورد دو جدول 7P3-۲ و 7P3-۳ می توان از آنها استفاده کرد.

فرق عمده ای که سیستم جدولهای VDE 0100 ارائه می دهد در این است که بدون واسطه جریان نامی وسیله حفاظتی را با سطح مقطع هادی ارتباط می دهد. در حالی که سیستم IEC فقط جریان مجاز هادی را مشخص می کند.

#### 7P3-۰-۱ - شرح گروههای سه گانه برای جدول 7P3-۱ و 7P3-۲

شرح گروههایی که در جدولهای 7P3-۱ و 7P3-۲ ذکر شده اند، به ترتیب زیر است:

گروه ۱ - یک یا چند هادی عایق در لوله طبق VDE 0281 Part 103

گروه ۲ - کابلهای چند رشته ای بدون زره. کابلهای قابل انعطاف و مشابه آنها

گروه ۳. هادیهای عایق و کابلهای تک رشته ای در هوای آزاد که فاصله آنها تا دیوار یا از هادیهای عایق یا کابل ، کمتر از قطر هادی عایق یا کابل نباشد.

### 7P3-۰-۲- نوع وسایل حفاظتی برای حفاظت مدارها طبق جدولهای 1-7P3، 2-7P3 و 3-7P3

هر سه جدول ارائه شده در این یوست برای لوازم حفاظتی زیر قابل استفاده می باشند:

- فیوزها برای حفاظت هادیها و کابلها طبق VDE 0636
- کلیدهای خودکار میناتورری برای حفاظت هادیها و کابلها طبق VDE 0641
- کلیدهای خودکار برای حفاظت هادیها و کابلها

### 7P3-۰-۳- هادیها و کابلهاییکه با استفاده از جدولهای 1-7P3، 2-7P3 و 3-7P3 حفاظت می شوند

از جدولها می توان برای هادیهای زیر استفاده کرد:

- هادیهای عایق
- کابلها در محیطی با دمای ۳۰ درجه سلسیوس (بشرطی که در زمین دفن یا در آب غوطه ور نباشند )

### 7P3-۱-۱- مطالب مربوط به جدول 1-7P3

در استفاده از جدول 1-7P3، لازم است توجه شود که :

استفاده از ضرایب تصحیح برای دما و همجواری در مورد این جدول ممنوع است!

### 7P3-۲- جدولهای 2-7P3، 3-7P3 و 4-7P3

جدولهای ذکر شده تفاوتی با جدول 1-7P2 دارند :

جدولهای 2-7P3 برای مواردی که جریان هادیها خیلی کمتر از مقدار مداوم آنها است و دمای محیط کمتر از ۳۰ درجه سلسیوس (۲۵ درجه) می باشد قابل استفاده است .

جدول 3-7P3، برای جریانهای مداوم، دمای ۳۰ درجه سلسیوس و گروهبندی نصب طبق جدول 4-7P3 قابل استفاده می باشد.

دقت شود که گروهبندیهای جدولهای 1-7P3 و 2-7P3 (گروههای ۱ و ۲ و ۳) و گروهبندی

جدیدتر جدول 3-7P3 (گروههای A و B1 و B2 و C و E1) از یک نوع نمی باشند و نباید

آنها را جابجا نمود.

## ۲-7P3 - ضرایب تصحیح برای جدولهای ۲-7P3 و ۳-7P3

در هنگام استفاده از جدولهای ۲-7P3 و ۳-7P3، اگر شرایط محیط و نحوه نصب با شرایط جدول متفاوت باشند، می توان از ضرایب تصحیح طبق جدولهای ۲-7P3 و ۳-7P3 استفاده کرد.

جدول ۱-7P3 شدت جریان اسمی III برای انواع وسایل حفاظتی و سطح مقطع هادی عایق دار مربوط به هر جریان اسمی طبق

VDE 0100

یادآوری - ۱ : این جدول براساس دمای محیط ۳۰ °C و جریان مداوم تنظیم شده است.  
یادآوری - ۲ : در اصل این جدول برای دو نوع هادی - مس و آلومینیوم تهیه شده است. اما چون در ناسیسات کشور ما از هادی آلومینیوم استفاده نمی شود، مقادیر مربوط به آن ذکر نشده اند.

ENT  
-۲۲۲-3

شدت جریان اسمی وسیله حفاظتی (فیوز - کلید خودکار و مینیاتوری)			سطح مقطع نامی هادی
In (آمپر)			
گروه ۳ Group 3	گروه ۲ Group 2	گروه ۱ Group 1	
mm <sup>2</sup>	Cu	Cu	Cu
۰.۷۵	۶	-	۱۰
۱	۱۰	۶	۱۰
۱.۵	(۱)۱۰	۱۰	۲۵
۲.۵	۲۰	۱۶	۳۵
۴	۲۵	۲۰	۵۰
۶	۳۵	۲۵	۶۳
۱۰	۵۰	۳۵	۸۰
۱۶	۶۳	۵۰	۱۰۰
۲۵	۸۰	۶۳	۱۲۵
۳۵	۱۰۰	۸۰	۱۶۰
۵۰	۱۲۵	۱۰۰	۲۰۰
۷۰	۱۶۰	۱۲۵	۲۵۰
۹۵	۲۰۰	۱۶۰	۳۱۵
۱۲۰	۲۵۰	۲۰۰	۴۰۰
۱۵۰	۲۵۰	-	۴۰۰
۱۸۵	۳۱۵	-	۵۰۰
۲۴۰	۴۰۰	-	۶۳۰
۳۰۰	۴۰۰	-	۶۳۰
۴۰۰	-	-	
۵۰۰	-	-	

(۱) برای هادیها و کابل های غلاف ریایی غلاف که تنه آدو هادی آنها بار دار باشند، می توان از وسیله حفاظتی ۱۶ آمپر استفاده کرد.

جدول 7P3-۲ شدت جریان اسمی In برای انواع وسایل حفاظتی و سطح مقطع هادی عایق‌دار مربوط به هر جریان اسمی طبق

VDE 0100 Part 430, Table 2

- یادآوری - ۱ : این جدول بر اساس دمای محیط کمتر از ۳۰°C و جریانی که مداوم نیست تنظیم شده است.  
 یادآوری - ۲ : از این جدول فقط در مواردی استفاده می‌شود که شدت جریان ، خیلی کمتر از مقدار "مداوم" باشد مانند مدارهای روشنایی و پیریز منازل امانه برای مدارهای آب‌گرم‌کنها  
 یادآوری - ۳ : در اصل این جدول برای دونوع هادی - مس و آلومینیوم تهیه شده است.  
 اما چون در ناسیسات کشور ما از هادی آلومینیوم استفاده نمی‌شود، مقادیر مربوط به آن ذکر نشده‌اند.

۱۳۸۸  
۱۲۲۷-۳

شدت جریان اسمی وسیله حفاظتی (فیوز-کلید خودکار و مینیاتوری) In (آمپر)			سطح مقطع نامی هادی
گروه ۳ Group 3	گروه ۲ Group 2	گروه ۱ Group 1	
Cu	Cu	Cu	mm <sup>2</sup>
۱۶	۱۰	-	۰٫۷۵
۲۰	۱۶	۱۰	۱
۲۵	۲۰	۱۶	۱٫۵
۳۵	۲۵	۲۰	۲٫۵
۵۰	۳۵	۲۵	۴
۶۳	۵۰	۳۵	۶
۸۰	۶۳	۵۰	۱۰
۱۰۰	۸۰	۶۳	۱۶
۱۲۵	۱۰۰	۸۰	۲۵
۱۶۰	۱۲۵	۱۰۰	۳۵
۲۰۰	۱۶۰	۱۲۵	۵۰
۲۵۰	۲۰۰	۱۶۰	۷۰
۳۱۵	۲۵۰	۲۰۰	۹۵
۳۱۵	۳۱۵	۲۵۰	۱۲۰
۴۰۰	۳۱۵	-	۱۵۰
۴۰۰	۳۱۵	-	۱۸۵
۵۰۰	۴۰۰	-	۲۴۰
۶۳۰	۵۰۰	-	۳۰۰
۶۳۰	-	-	۴۰۰
۸۰۰	-	-	۵۰۰



جدول 7P3-3 شدت جریان اسمی In برای انواع وسایل حفاظتی و سطح مقطع مادیهای عایق‌دار

یادآوری - ۱ این جدول بر اساس دمای محیط ۳۰ °C و جریان مداوم و هادی مس با عایق‌بندی PVC تنظیم شده است. حداکثر دمای کار ۷۰ °C می‌باشد. در اصل این جدول، نوعی دیگر از جدول، ۱-۷۱۵ است

یادآوری - ۲ این جدول برای کابل‌هایی که با 3 VDE 0298 Part 3 مطابقت می‌کنند مستمراست بعضی از کابل‌های نام‌ل این استاندارد عبارتند از: NYM, NYU, NYCWY, NYIF, HD7V-U

یادآوری - ۳ برای شرح گروه‌های E1-C-B2-B1-A جدول ۴-۷۱۵ را ببینید



گروه E1		گروه C		گروه B2		گروه H1		گروه A		روش نصب
۳	۴	۳	۲	۳	۲	۳	۲	۳	۲	تعداد مادهای حامل جریان
سطح مقطع نامی مادهی $mm^2$										
شدت جریان اسمی In وسیله حفاظتی (فیوز - کلید خودکار و مینیاتوری)										
۱۶	۲۰	۱۶	۲۰	۱۰	۱۶	۱۶	۱۶	۱۰	۱۶	۱٫۵
۲۵	۲۵	۲۵	۲۵	۲۰	۲۰	۲۰	۲۵	۱۶	۲۰	۲٫۵
۳۵	۳۵	۳۵	۳۵	۲۵	۲۵	۲۵	۲۵	۲۵	۲۵	۴
۴۰	۵۰	۴۰	۵۰	۳۵	۳۵	۳۵	۴۰	۲۵	۳۵	۶
۶۳	۶۳	۶۳	۶۳	۴۰	۵۰	۵۰	۶۳	۴۰	۴۰	۱۰
۸۰	۸۰	۸۰	۸۰	۶۳	۶۳	۶۳	۸۰	۵۰	۶۳	۱۶
۱۰۰	۱۲۵	۱۰۰	۱۰۰	۸۰	۸۰	۸۰	۱۰۰	۶۳	۸۰	۲۵
۱۲۵	۱۵۰	۱۲۵	۱۲۵	۱۰۰	۱۰۰	۱۰۰	۱۲۵	۸۰	۱۰۰	۳۵





جدول 7P3-5 ضریب تصحیح برای دمای محیط اگر غیر از ۳۰ °C باشد



برای جریان مجاز کابل‌های هوای آزاد

نوع عایق‌بندی		نوع عایق‌بندی معدنی		دمای محیط °C
داوای غلاف PVC یا لغت و در دسترس	لغت و در دسترس	XLPE و ERP	PVC	
۱۰۵ °C	۷۰ °C			
۱٫۱۴	۱٫۲۶	۱٫۱۵	۱٫۲۲	۱۰
۱٫۱۱	۱٫۲۰	۱٫۱۲	۱٫۱۷	۱۵
۱٫۰۷	۱٫۱۴	۱٫۰۸	۱٫۱۲	۲۰
۱٫۰۴	۱٫۰۷	۱٫۰۴	۱٫۰۶	۲۵
۰٫۹۶	۰٫۹۳	۰٫۹۶	۰٫۹۴	۳۰
۰٫۹۲	۰٫۸۵	۰٫۹۱	۰٫۸۷	۳۵
۰٫۸۸	۰٫۷۶	۰٫۸۷	۰٫۷۹	۴۰
۰٫۸۴	۰٫۷۷	۰٫۸۲	۰٫۷۱	۴۵
۰٫۸۰	۰٫۵۷	۰٫۷۶	۰٫۶۱	۵۰
۰٫۷۵	۰٫۴۵	۰٫۷۱	۰٫۵۰	۵۵
۰٫۷۰		۰٫۶۵		۶۰
۰٫۶۵		۰٫۵۸		۶۵
۰٫۶۰		۰٫۵۰		۷۰
۰٫۵۴		۰٫۴۱		۷۵
۰٫۴۷				۸۰
۰٫۴۰				۸۵
۰٫۳۲				۹۰
				۹۵

جدول 7P3-4 طرحواره چندنوع گرو و نصب که برای عایق بندی هادیهای طبق 4 VDE 0298 Part تنظیم شده است. روشهای موجود در تاسیسات بیشتر از سایرین مورد استفاده می باشند.

گروه	با استفاده از لوله و کانال کابل (ترانکینگ)
A	<p>- در داخل دیوارهای عایق</p>  <p>مادیهای عایق دار یا کابلهای تک یا چند رشته ای در داخل لوله</p> <p>مادیهای عایق دار در لوله در داخل کانال بسته در زیر کف</p> <p>کابلهای هدایت شده در لوله کار گذاشته شده در زیر کف</p>
B1	<p>- روی دیوار یا داخل دیوارهای آجری</p>  <p>مادیهای عایق دار در داخل لوله</p> <p>مادیهای عایق دار در داخل ترانکینگ</p> <p>مادیهای عایق دار یا کابلهای تک یا چند رشته ای در لوله و داخل دیوار آجری</p>
B2	<p>- روی دیوارها</p>  <p>کابلهای چند رشته ای در لوله روی دیوار یا روی کف</p> <p>کابلهای چند رشته ای در ترانکینگ روی دیوار یا روی کف</p>
C	<p>نصب کابلهای غلاف دار به صورت مستقیم (بدون لوله یا ترانکینگ)</p>  <p>کابلهای چند رشته ای روی دیوار یا روی کف</p> <p>کابلهای تک رشته ای روی دیوار یا روی کف</p> <p>کابلهای چند رشته ای در داخل دیوار آجری یا زیر گچ کاری</p>
E1	<p>نصب کابلهای غلاف دار چند رشته ای به صورت مستقیم (بدون لوله یا ترانکینگ)</p>  <p>در هوای آزاد - فاصله بین کابلهای : <math>\geq 2d</math></p> <p>- فاصله بین کابل و دیوار : <math>\geq 0.3d</math></p> <p><math>\geq 0.3d</math></p>



جدول 7-7P3 ضریب تصمیم جریان معیار برای گره‌های بیش از یک مدار یکاگال چندرشته‌ای

برای استفاده و معیار به جریان معیار برای مولد زیر:	مدار مدارها یا گابلهای چندرشته‌ای										نحوه استفاده (گابلها در تقاسم با هم)	ترتیب		
	۲۰	۱۶	۱۲	۹	۸	۷	۶	۵	۴	۳			۲	۱
A A2 B B2 C	۰.۳۸	۰.۴۱	۰.۴۵	۰.۵۰	۰.۵۲	۰.۵۴	۰.۵۷	۰.۶۰	۰.۶۵	۰.۷۰	۰.۸۰	۱.۰۰	به صورت یک سوراخ در یک سوراخ (توجه: در یک سوراخ معین در مدار یادآور گابلها)	۱
یادآوری ۱- جری و گره‌های دیگر شده گره‌های دیگر می‌شود تا اندازه جدول استفاده کنند.	برای بیش از ۹ مدار یکاگال چندرشته‌ای تقلیل اضافی لازم نمی‌باشد												۲	
یادآوری ۲- گره‌های دیگر شده از نامه گره‌های جدول 7P3-۴ نمی‌باشند.	۰.۷۰	۰.۷۱	۰.۷۱	۰.۷۰	۰.۷۱	۰.۷۲	۰.۷۲	۰.۷۲	۰.۷۵	۰.۷۹	۰.۸۵	۱.۰۰	به صورت یک لایه روی مدار یا به صورت یک لایه روی یک سوراخ در آبی ماله	۳
E	۰.۷۸	۰.۷۸	۰.۷۸	۰.۷۸	۰.۷۸	۰.۷۹	۰.۷۹	۰.۸۰	۰.۸۰	۰.۸۲	۰.۸۷	۱.۰۰	به صورت یک لایه روی بردان گابل یا گابل‌های دیگری	۴
EMM	۰.۷۸	۰.۷۸	۰.۷۸	۰.۷۸	۰.۷۸	۰.۷۹	۰.۷۹	۰.۸۰	۰.۸۰	۰.۸۲	۰.۸۷	۱.۰۰	به صورت یک لایه روی بردان گابل یا گابل‌های دیگری	۵

استفاده کرد.

۱- از این ضریب می‌توان برای گره‌های متعینا شکل گابل که جریان آنها بر این باشد ، استفاده کرد.

۲- در مواردی که فاصله هوایی گابل‌ها می‌تواند برای مجاوران دو برابر قطر گابل بیشتر باشد ، لزومی نخواهد بود از ضریب تقلیل استفاده شود.

۳- از همین ضریب می‌توان برای موارد زیر استفاده نمود:

- گره‌هایی متعینا از ۲ یا ۳ گابل تک رشته‌ای

- گابل‌های چندرشته‌ای

۴- اگر سیستمی متعینا از هر دو نوع گابل ۲ رشته‌ای و ۳ رشته‌ای باشد ، تعداد کل گابل‌ها را به عنوان تعداد مدار انتخاب کرد و ضریب به دست آمده هم در مورد جره‌های مربوط به گابل‌های ۲ رشته‌ای و هم در مورد جره‌های مربوط به گابل‌های ۳ رشته‌ای ، قابل استفاده خواهد بود.

۵- اگر گره‌های متعینا از ۲ گابل تک رشته‌ای حاصل جریان باشند، می‌توان آن را  $n/2$  مدار یاد و هادی بر مقدار  $n/3$  مدار یا سه هادی بر مقدار  $n$  حساب آورد.

۶- مقدار جره جدول مسابگینگی برای مقاطع و روش‌های نصب مختلف می‌باشد و دقت آنها در حد ۵٪ است.

۷- برای روش‌ها و شرایط نامناسبی که نسبت به روش‌های ذکر شده تفاوت بسیار دارند، باید از منابع مناسب دیگر استفاده نمود.

## فصل هفتم

### حفاظت مدارها در برابر اضافه جریان

#### پوست ۴ - حداقل سطح مقطع هادیها (فشار ضعیف)

##### 7P4-۰-۰- کلیات

سطح مقطع هادیها با توجه به نوع و جنس هادیها و کاربرد آنها در تأسیسات، نباید از مقادیر تعیین شده کمتر باشد. در اغلب موارد علت انتخاب حداقل سطح مقطع هادی برای هر کاربرد احتیاجی به توضیح ندارد اما در هر حال این مسئله در اینجا مورد بحث قرار داده نمی شود. علاوه بر مدارهای نیرو، حداقل سطح مقطع برای مدارهای کنترل و ارسال اعلام نیز تعیین شده اند.

تأجایی که به مدارهای نیرو مربوط می شود به طور کلی در تأسیسات سه گروه هادی وجود دارد:

۱ - هادیهای برقدار (هادیهای فاز و هادی ختتا N)

۲ - هادی حفاظتی (PE) و هادی مشترک حفاظتی / ختتا (PEN در سیستم TN)

۳ - هادی اتصال به زمین (هادیهای که الکترود یا الکترودهای زمین را به ترمینال اصلی زمین وصل می کنند)

۴ - هادیهای همبندی برای هموتاز کردن (PA)

در شکل 7P4-۱ بهجز هادیهای برقدار (فازها و ختتا N)، بقیه هادیها برای راهنمایی و درک مفاهیم، نشان داده شده اند. به نحوی که دیده می شود بین هادیهای PA و PF به ظاهر تفاوتی وجود ندارد در حالیکه با وجود شباهت ظاهری، باید به یاد داشت که PE جزء سیستم توزیع برق در ساختمان است و اغلب (ولی نه همیشه) یکی از رشته های کابل یا سیمهای مدار تغذیه می باشد در حالی که PA جنبه موضعی دارد و از محدوده محیطی مشخص فراتر نمی رود و مسلماً بخشی از مدار یا کابل نیست. در این شکل سعی شده است تا جایی که ممکن است از حروف و نشانه های ترسیمی IEC استفاده شود. در حال حاضر بهجز هادیهای فاز و ختتا و هادی حفاظتی، تا جایی که می داند، حروف اختصاری بقیه هادیها و اجزاء به نحوی قطعی مشخص نیستند با این وجود در مدارک IEC از آنها استفاده شده است.

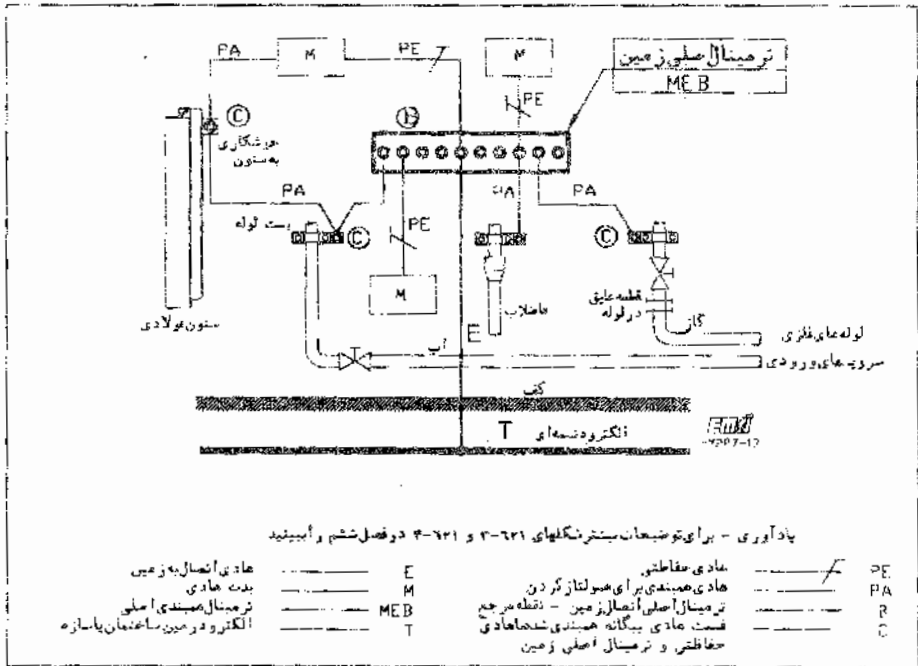

شکل ۱-7P4 طرحواره یک نمونه همبندی برای همولتاژ کردن هادیهای حفاظتی و هادی اتصال زمین در سیستم TN

۱-7P4- هادیهای برقی و هادیهای (هادیهای فاز و هادی خنثا (N))

در جدول ۱-7P4 حداقل سطح مقطع هادیهای اصلی مدار (هادیهای فاز و هادی خنثا) نشان داده شده است. نکته مهمی که در این جدول وجود دارد و باید به آن توجه شود این است که تأسیسات ثابت و تأسیسات قابل انعطاف از یکدیگر تفکیک شده اند. در تأسیسات نصب ثابت، برای مقاطع کوچک اشاره ای به هادیهای قابل انعطاف نشده است و لذا نباید از این سیمهای تیپ (NYFA) در تأسیسات ثابت استفاده شود و به جای آن باید از هادیهای تک مفتولی تیپ (NYA) استفاده شود.

جدول 7P3-1 حداقل سطح مقطع هادیها

هادی		مورد استفاده مدار	نوع سیمکشی	
جنس	سطح مقطع (mm <sup>2</sup> )		تاسیسات نصب ثابت	کابلها و هادیهای عایق‌دار
مس	۱/۵	مدارهای روشنایی و نیرو		
	۰٫۷۵ (۱)	مدارهای کنترل و اعلام		
	۱۰	مدارهای نیرو		
	۴	مدارهای کنترل و اعلام		
Cu	طبق استاندارد مربوطه IEC	برای یک وسیله مشخص	رابطه‌های قابل انعطاف با استفاده از هادیهای عایق‌دار و کابلها	
	۰٫۷۵ (۲)	برای هر مورد مصرف دیگر		
	۰٫۷۵	مدارهای با ولتاژ خیلی پایین برای کاربردهای مخصوص		

یادآوری - مقاطع مربوطه آلومینیوم ذکر نشده‌اند

- (۱) در مورد مدارهای تجهیزات الکترونیک می‌توان از حداقل مقطع ۱٫۱ mm<sup>2</sup> استفاده کرد  
 (۲) در مورد کابل‌های قابل انعطاف ۷ رشته‌ای و بیشتر، بند (۱) در بالا صادق است



#### 7P4-۲- هادی حفاظتی (PE) و هادی مشترک حفاظتی / خنثا (PEN در سیستم TN)

با مسئله سطح مقطع هادیهای حفاظتی (PE) و هادی مشترک حفاظتی / خنثا (PEN در سیستم TN) در IEC و VDE به یک نحو برخورد نشده است. از جدولهای 7P4-۲ و جدول 7P4-۳ دیده می‌شود که برخورد VDE با مطالب بسیار مفصلتر از IEC است.

جدول 7P3-۲ حداقل سطح مقطع هادی حفاظتی (PE) طبق IEC 364-5-54

سطح مقطع نامی هادیهای فاز در تاسیسات S (mm <sup>2</sup> )	حداقل سطح مقطع هادی حفاظتی مربوطه (PE) S <sub>p</sub> (mm <sup>2</sup> )
S=16	8
16 < S ≤ 35	16
S > 35	$\frac{S}{2}$

یادآوری ۱- مقدار ذکر شده برای حالتی است که هادی فاز و حفاظتی همجنس باشند.  
در غیر این صورت کاندوکتانس هادی حفاظتی باید برابر هادی همجنس  
به دست آمده از جدول باشد.  
یادآوری ۲- اگر مقطع استاندارد نباشد، استاندارد را بزرگتر انتخاب می شود.

جدول 7P3-۳ حداقل سطح مقطع هادی حفاظتی (PE) و هادی مشترک حفاظتی (PEN) طبق VDE 0100 (هادیهای آلومینیومی منظور نشده اند)

سطح مقطع نامی هادیها (mm <sup>2</sup> مس)				
هادی حفاظتی PE که به صورت جداگانه کشیده می شود		هادی حفاظتی PL با هادی مشترک حفاظتی PEN		هادی فاز mm <sup>2</sup>
حفاظت نشده mm <sup>2</sup>	حفاظت شده mm <sup>2</sup>	که یک رشته از کابل هوایی نوع NYF است mm <sup>2</sup>	که یک رشته از کابل هوایی نوع NYF است mm <sup>2</sup>	
۴	۲٫۵	۱٫۵ ۲٫۵ ۴	۰٫۵	۰٫۵
۴	۲٫۵		۰٫۷۵	۰٫۷۵
۴	۲٫۵		۱	۱
۴	۲٫۵		۱٫۵	۱٫۵
۴	۲٫۵		۲٫۵	۲٫۵
۴	۴		۴	۴
۶	۶	۶	۶	۶
۱۰	۱۰	۱۰	۱۰	۱۰
۱۶	۱۶	۱۶	۱۶	۱۶
۱۶	۱۶	۱۶	۱۶	۲۵
۱۶	۱۶	۱۶	۱۶	۲۵
۲۵	۲۵	۲۵	۲۵	۵۰
۳۵	۳۵	۳۵	۳۵	۷۰
۵۰	۵۰	۵۰	۵۰	۹۵
۵۰	۵۰	۷۰	۷۰	۱۳۰
۵۰	۵۰	۷۰	۷۰	۱۵۰
۵۰	۵۰	۹۵	۹۵	۱۸۵
۵۰	۵۰	۱۳۰	-	۲۴۰
۵۰	۵۰	۱۵۰	-	۳۰۰
۵۰	۵۰	۱۸۵	-	۴۰۰

\* برای مقاطع ۵۰ میلیمتر مربع استفاده از هادی لخت توصیه شده است.

### 7P4-3- هادی اتصال به زمین (E)

(هادیهایی که الکتروود یا الکترودهای زمین را به ترمینال اصلی زمین وصل می کنند)

در فصل چهارم راجع به هادیهای اتصال زمین بحث شده و اطلاعات مفصلتری ارائه شده است. در اینجا جدول

7P4-4 که مشابه جدول 4-12 فصل چهارم است ارائه می شود تا اطلاعات مربوط به همه انواع هادیها در این پیوست جمع باشد.

جدول 7P3-4 حداقل سطح مقطع هادی اتصال به زمین IFC 54P-2-1		
هادیهای اتصال به زمین	دایرهای حفاظت مکانیکی	بدون حفاظت مکانیکی
دایرهای حفاظت در برابر خوردگی (1)	مشابه هادی حفاظتی (2-1)	17 mm <sup>2</sup> مس 17 mm <sup>2</sup> کالوایزه گرم استفاده از آلومینیوم ممنوع است
بدون حفاظت در برابر خوردگی	25 mm <sup>2</sup> مس 50 mm <sup>2</sup> کالوایزه گرم	استفاده از آلومینیوم ممنوع است

(1) - حفاظت در برابر خوردگی ممکن است با استفاده از غلاف احراز شود  
(2) - جدولهای 7P3-1، 7P3-2 و 7P3-3 دیده شوند

### 7P4-4- هادیهای همبندی برای همولتاز کردن (PA)

همبندی برای همولتاز کردن آخرین و مهمترین حربه در مبارزه با برقگرفتگی است. بنابراین برای برپایی همبندی اصلی و همبندیهای اضافی تا جایی که مقدور است باید کوشش نمود. باید توجه داشت که تجهیزات لازم بای برپایی هر یک از انواع سیستمهای همبندی بسیار قلیل است در حالی که از نظر تخصصی بسیار مهم است و دانش اجرای آن هر چند ساده، بسیار دقیق است. در فصل ششم راجع به چون و چرای مسئله بحث شده است در اینجا فقط جدول حداقل سطح مقطع هادیها ذکر می شوند (ردیف 2-21 از فصل ششم را ببینید). در جدول 7P4-5 حداقل سطح مقطع هادیها داده شده اند.



نوع هادی همبندی اصلی	نوع
۱ - مقطع هادی همبندی نباید از ۶ mm <sup>2</sup> کمتر باشد ۲ - مقطع هادی همبندی لازم نیست از ۲۵ mm <sup>2</sup> بیشتر باشد ۳ - بین ۶ mm <sup>2</sup> و ۲۵ mm <sup>2</sup> ، باید $S_{PE} \geq \frac{S_f}{2}$ باشد که در آن: (S <sub>f</sub> ) سطح مقطع بزرگترین هادی حفاظتی (PE) در تاسیسات است	هادی
۱ - هادی همبندی بین دو بدنه هادی، نباید از کوچکترین هادی حفاظتی مدارهای تغذیه کننده آنها، کوچکتر باشد ۲ - هادی همبندی بین یک بدنه هادی و بدنه بیگانه نباید کوچکتر از نصف هادی حفاظتی مدار مربوطه باشد	هادی همبندی اضافی
۳ - از اجزای فلزی ثابت ساختمان همراه با هادیهای دیگر می توان به عنوان هادی همبندی اضافی استفاده کرد	هادی

یادآوری - طبق (VDE0100(701 در حمامها سطح مقطع هادی همبندی نباید از ۴ mm<sup>2</sup> کوچکتر باشد



## فصل هشتم

### افت ولتاژ در مدارها

۴۳۳-۸۰۰- پیشگفتار  
۸۰۰-۱- ملاحظات عمومی

برای محاسبه و انتخاب اجزای یک مدار فشار ضعیف در توزیع یا تأسیسات برقی، معمول بر این است که به ترتیب زیر عمل شود:

- ۱- برآورد بار مدار (شدت جریان طرح  $I_{11}$ ) (بخش ۷۱۱). که بقیه اجزا با توجه به آن انتخاب می شوند.
  - ۲- انتخاب وسایل حفاظتی مدار با توجه به جریان نامی آن ( $I_{11}$ ) (بخش ۷۱۲)
  - ۳- انتخاب و یا محاسبه سطح مقطع هادیهای مدار (بخشهای ۷۱۳ تا ۷۱۶ و پیوستهای 7P2، 7P3 و 7P4).
  - ۴- محاسبه جریانهای حداکثر و به ویژه حداقل اتصال کوتاه در سیستم TN بین هادی فاز و حفاظتی (L-PE) با هادی فاز و هادی مشترک حفاظتی/خنثا (L-PE/N) (بخش ۷۱۷ و پیوست 6P4 از فصل ششم) برای اطمینان از عمل به موقع وسیله حفاظتی.
  - ۵- کنترل و حصول اطمینان نسبت به اینکه وسایل حفاظتی قرار گرفته به شکل پشت سر هم (سری)، نسبت به هم دارای تمایز (discrimination) می باشند.
  - ۶- و در خانمه. کنترل آن از نظر اطمینان به ولتاژی است که در دورترین نقطه مدار و در بدترین شرایط کاری تحویل خواهد داد.
- بحث ما در این فصل محاسبه ولتاژ در انتهای مدار یا محاسبه افتی است که نسبت به ولتاژ شروع مدار به دلیل وجود مقاومت و ابعاد در مدار، بوجود می آید.

### ۸۰۱- استاندارد د افت ولتاژ در مدارهای فشار ضعیف طبق IEC 60038 (افت ولتاژ مجاز)

در کشورهای مختلف، ولتاژ حداقلی را که شرکتهای برق، باید در محل ورودی مشترک (کتور) در شرایط عادی به وی تحویل دهند، قانون مشخص می کند. افت ولتاژ گذرا به علت اختلالات در شبکه، راه اندازی موتورها و دیگر

لوازم، به حساب آورده نمی شوند. البته باز هم به طور معمول مقدار حداقل قانونی نسبت به حداقلی که عملاً تحویل داده می شود، کمتر است. این کار برای پیشگیری از شکایتهای احتمالی به عمل می آید.

هم اکنون طبق استاندارد (IEC 60038 (amendment 1-1983) در فشار ضعیف، تفاوت ولتاژ تحویلی در محل اشعاب مشترک (کتور) نسبت به ولتاژ نامی فشار ضعیف، نباید از  $\pm 10\%$  بیشتر باشد.

به عبارت دیگر در کشورهایی که ولتاژ نامی فشار ضعیف تکفاز آنها ۲۳۰ ولت است (مانند کشور خودمان که در زمانی نه چندان نور ولتاژ رسمی فشار ضعیف ۴۰۰/۲۳۰ ولت را همسو با دیگر کشورها انتخاب کرده است) ولتاژ تکفاز تحویلی نباید بیشتر از ۲۵۵ ولت و کمتر از ۲۰۷ ولت باشد.

طبق همان استاندارد، در داخل هر ساختمان حداکثر افتی که مجاز شناخته می شود  $0.4\%$  است بنابراین در کل، ولتاژ در دورترین نقطه ساختمان نباید از  $10\%+$  نسبت به ولتاژ نامی بیشتر و از  $14\% -$  نسبت به آن کمتر باشد (به ترتیب ۲۵۵ ولت و ۱۹۸ ولت). ملاحظه می شود که مقدار مجاز ولتاژ مخصوصاً حد پایین آن، خیلی بدتر از انتظار می باشد. از علت‌های انتخاب این مقادیر، وجود اختلالاتی بود که کشورهای درگیر در تغییر ولتاژ اسمی ۳۸۰/۲۲۰ ولت به ۴۰۰/۲۳۰ ولت، دچار آن بودند. ناگفته نماند که در استاندارد گفته شده در بالا، وعده داده شده است که در آینده، افت ولتاژ مجاز از مقدار ذکر شده، محدودتر انتخاب خواهد شد.

تصور نشود که اشکال فقط در سمت پایین ولتاژ نسبت به ولتاژ اسمی است ( $14\%$ ). اضافه ولتاژ هم ممکن است برای دستگاههای الکتریکی مخصوصاً اگر از نوع چراغهای با لامپهای ال‌ئی‌دی باشند، بسیار مضر و کوتاه کننده عمر آنها باشد ( $10\%+$ ). بسیاری از موتورها و لوازم برقی دیگر نیز ممکن است همین حالت را دارا باشند. البته در عمل بهترین حالت آن است که در همه نقاط تأسیسات ولتاژ برابر مقدار نامی آن باشد که البته این امر غیرممکن است.

پس افت ولتاژ کل از دو بخش تشکیل می شود:

- ۱- افت ولتاژ از سرخروجی ترانسفورماتور تا محل ورودی به ساختمان مشترک ( $10\%+$ )
- ۲- افت ولتاژ از محل ورودی مشترک (کتور) یا تابلوی اصلی ساختمان تا دورترین مصرفکننده ( $4\% -$ )

با این شرح، تکلیف قانون گذار پایان یافته به حساب می آید ولی مهندس طراح به چه نحو باید مقررات بالا را پیاده کند؟ برای مثال اگر یک مدار چند مصرف کننده (چند تابلو) را تغذیه کند نحوه تقسیم افت ولتاژ در هر یک از قسمتهای مدار از تابلوی ورودی اصلی ساختمان تا آخرین تابلو چگونه باید انجام شود و سهم افت ولتاژ در مدارهای نهایی تغذیه کننده پریزها و چراغها چقدر باید انتخاب شود. و این موضوع فقط مربوط به  $4\%$  افت ولتاژ است. البته اگر منبع تغذیه و مدارهای آن از تابلوی اصلی منبع تا تابلوی اصلی ساختمان متعلق به شرکت‌های توزیع برق باشد، مهندس طراح برق وظیفه

دیگری نخواهد داشت. اما اگر منبع تغذیه (پست) -خصوصی باشد و طراحی خطوط اصلی از تابلوی ترانسفورماتور تا ورودی به ساختمان هم به عهده طراح باشد، آیا صلاح است عدد ۱۰٪- برای این قسمت از کار انتخاب شود؟ البته نباید فراموش کرد که انتخاب مشخصه های اصلی مدار با توجه به بار آن انجام می شود (شدت جریان طرح II) و این مطلب مخصوصاً بادر نظر گرفتن ضریب تقلیل دما که در کشور ما بالا می باشد سطح مقطع بزرگتری را برای کابل تعیین می کند. بنابراین کمتر اتفاق می افتد که در یک خط توزیع خصوصی افت ولتاژ در خط توزیع به مقدار حداکثر مجاز آن (۱۰٪-) برسد. از طرف دیگر باید به یاد داشته باشیم که مسایل مختلفی ممکن است بر افت فشار تأثیر منفی بگذارند که مهمترین آنها عدم پیش بینی دقیق بارور شد آن در طول زمان است و مدارهای اصلی هم اجزایی نیستند که بتوان به سادگی آنها را تعویض و تبدیل نمود. با توجه به این مطلب، افت ولتاژ در مدارهای توزیع نباید از ۵٪- بدتر انتخاب شود که در مبحث ۱۳ از مقررات ملی ساختمانی ایران، علیرغم ۱۰٪- مجاز طبق استاندارد، مقدار ۵٪- انتخاب شده است.

در همان مقررات افت ولتاژ در داخل ساختمان به جای ۵٪-، برای همه مدارها به علت حساسیت روشنایی به ولتاژ برای این مدارها ۳٪- و برای سایر مدارها ۵٪- مقرر شده است.

شکل ۸-۱-۱ طرحواره کلی افت ولتاژ و مدارهای سیستمهای توزیع و تأسیسات داخلی را نشان می دهد و ۸-۱-۲ طرحواره های نحوه تقسیم افت ولتاژ در مدارهای مختلف را طبق مقررات مبحث ۱۳، ارائه می دهد.

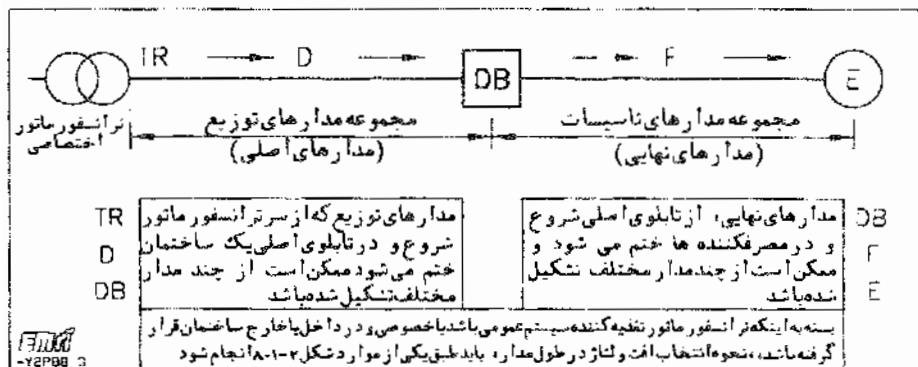

شکل ۸-۱-۱ طرحواره نحوه تقسیم افت ولتاژ بین مدارهای مختلف

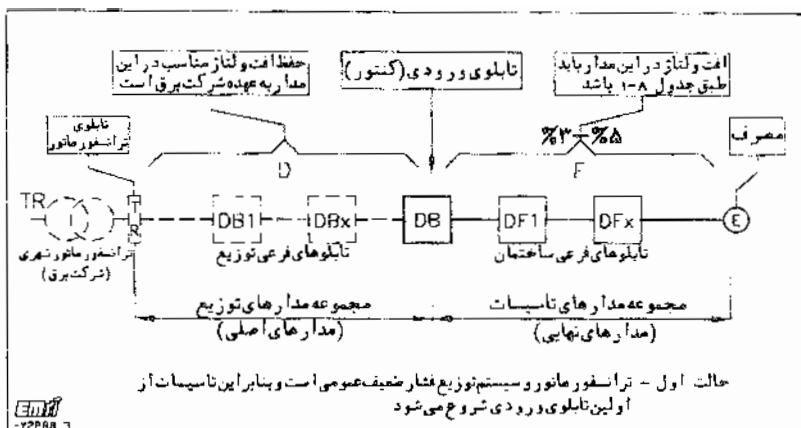

حالت اول - ترانسفورمانور سیستم توزیع فشار ضعیف عمومی است و بنابراین تاسیسات از اولین تابلوی ورودی شروع می شود

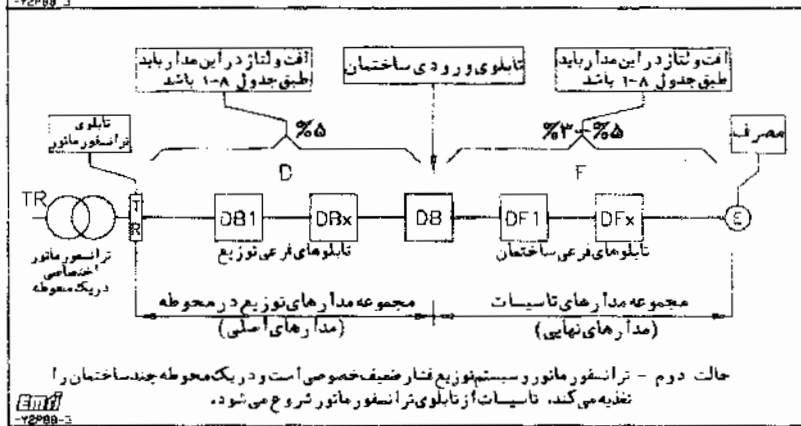

حالت دوم - ترانسفورمانور سیستم توزیع فشار ضعیف خصوصی است و در یک محوطه چند ساختمان را تغذیه می کند. تاسیسات از تابلوی ترانسفورمانور شروع می شود.

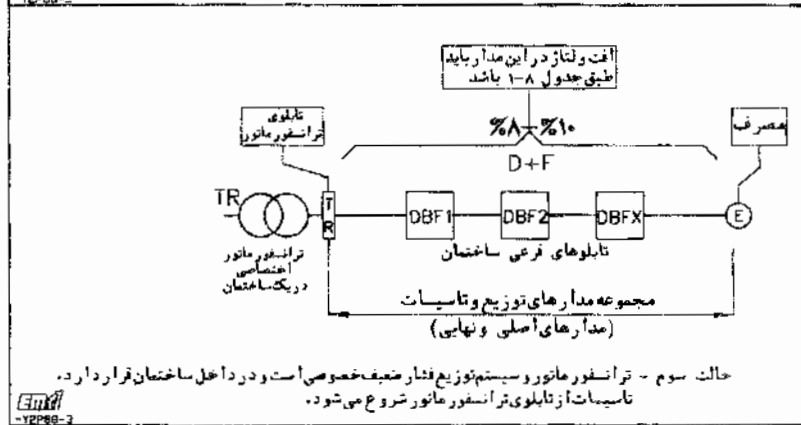

حالت سوم - ترانسفورمانور سیستم توزیع فشار ضعیف خصوصی است و در داخل ساختمان قرار دارد. تاسیسات از تابلوی ترانسفورمانور شروع می شود.

شکل ۲-۸-۱ طرحواره حالتهای مختلف تقسیم افت ولتاژ در مدارهای مختلف

جدول ۸-۱ حداکثر مجاز افت ولتاژ در مدارهای توزیع ترانسفورماتورهای اختصاصی و مدارهای تاسیسات

نوع مدار	نوع مصرف یا تجهیزات وصل شده	افت ولتاژ مجاز به درصد
توزیع (مدارهای اصلی) (D)	تابلوی توزیع (DB)	۵
تاسیسات (مدارهای نهایی) (F)	روشنایی (E)	۳
	تجهیزات (E)	۵

۲۲۲۸۸-۳

#### ۸-۴- تأثیر مشخصه های مدار در افت ولتاژ

در محاسبه افت ولتاژ باید عوامل مختلفی در نظر گرفته شوند تا نتیجه دقیقتری بدست آید، مانند:

۱- نوع مدار (ساختار کابل یا هادی عایقدار یا هادی هوایی یا هر وسیله انتقال دیگر):

۲- شدت جریان (I) یا توان بار انتقالی:

۳- طول مدار:

۴- مقاومت هادی (جنس هادی، دما و ساختار کابل). (برای توضیحات بیشتر بخش ۸-۴ را ببینید):

۵- رآکتانس هادی (ساختار هادی):

۶- ضریب توان بار.

بدیهی است برای مدارهای جریان مستقیم، بعضی از مطالب گفته شده مصداق ندارد.

از بین موارد ذکر شده به دو مورد باید توجه مخصوص شود: مقاومت هادی و رآکتانس هادی.

مقاومت هادی - جنس مادای و دما در مقاومت آن تأثیری زیاد دارد بنابراین در محاسبات، این عوامل باید در نظر گرفته

شوند. نباید فراموش شود که مقاومت هادی با سطح مقطع آن نسبت عکس دارد.

رآکتانس هادی - بستگی به ساختار هادی (کابل) دارد و نسبت به دما حساس نیست ولی نسبت به سطح مقطع تغییراتی

جزئی دارد.

خلاصه اینکه در محاسبات افت ولتاژ دمای مدار باید در گرمترین وضعیت آن به حساب آورده شود. با توجه به مطالب

بالا، مقاومت در مدارهای با مقطع کوچک مهم است (مقاومت بالا است) اما رآکتانس (در مقایسه با مقاومت) فاقد اهمیت

می باشد در حالی که هر چه سطح مقطع بزرگتر شود اهمیت مقاومت کم شده و بر اهمیت ابعادش افزوده می گردد. در

نتیجه تا مقطع ۱۶ میلیمتر مربع می توان از ابعادانس صرفنظر نمود و اگر ضریب توان هم معلوم نباشد، می توان آنرا برابر واحد فرض کرد. (شکلهای ۸۰۳-۱ تا ۵ دیده شوند).

همینطور در شبکه های غیر مهم، دما را ۳۵ درجه سلسیوس انتخاب و مقاومت را بر آن پایه حساب می کنند در حالی که در شبکه های مهم این مقدار باید برابر با حداکثر دمای مجاز عایق بندی (مثلاً ۷۰ درجه سلسیوس برای PVC) انتخاب شود.

یادآوری مقصود از شبکه "مهم" یا "غیرمهم" حساسیت تجهیزات شبکه نسبت به ولتاژ می باشد.

### ۸۰۳- محاسبه افت ولتاژ

در شکل ۸۰۳-۱، یک خط ساده و دیاگرام برداری کامل نحوه محاسبه افت ولتاژ، با توجه به شاخصه های آن نشان داده شده است. برای وضوح، دیاگرام برای وضعیتی کشیده شده که در عمل کمتر اتفاق می افتد (افت ولتاژ طبق دیاگرام بیش از ۲۰٪ است). اما برای نمایش عمومی افت ولتاژ، در عمل از دیاگرام شکل ۸۰۳-۲ (با صرفنظر کردن از خطای  $\Delta U$ ) استفاده می شود. علاوه بر مواردی که تاکنون ذکر شده اند، از کاپاسیتانس طبیعی مدارها نیز صرفنظر می شود که تأثیر ناچیز بر نتیجه محاسبات دارد.

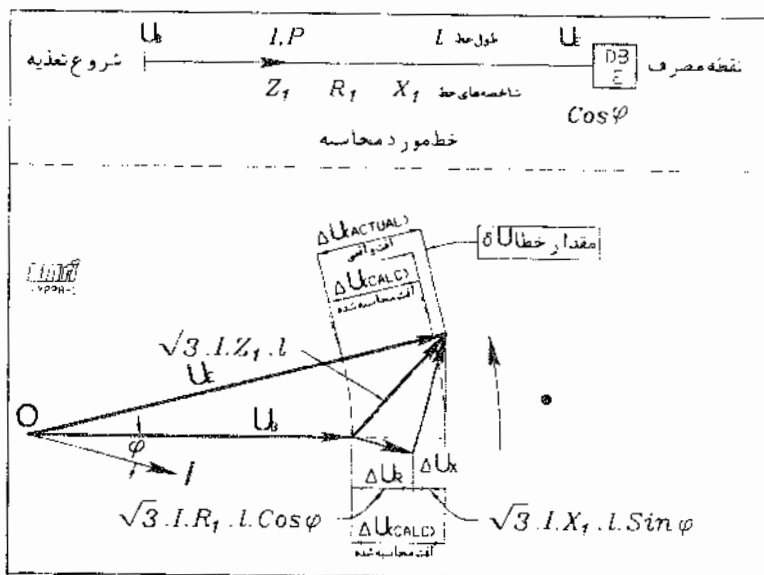

شکل ۸۰۳-۱ دیاگرام برداری کامل جریان و ولتاژ در سر و ته یک خط سه فاز متعادل

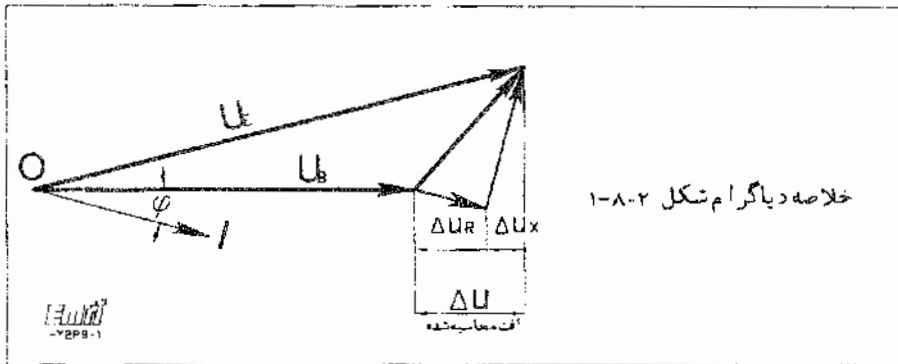

شکل ۲-۸۰۳ دیاگرام برداری - برای محاسبه افت ولتاژ یک خط سه فاز متعادل

اما دیاگرام شکل ۲-۸۰۳ نیز از واقعیت به دور است. اگر اعداد واقعی تری برای مقاومت و راکتانس انتخاب شده و نسبت صحیحتری برای آنها رعایت شوند (مقاطع بزرگتر از ۱۶ میلیمتر مربع)، دیاگرام شکل ۳-۸۰۳ به دست می آید که حق مطلب را بهتر ادا می کند. و در حالت استفاده از مقاطع کوچک که راکتانس آنها نادیده گرفته می شود. شکل ۴-۸۰۳ حاصل می شود.

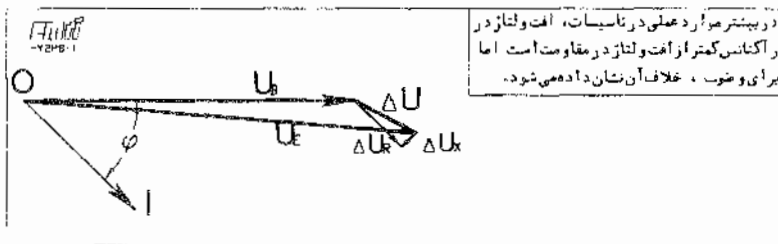

شکل ۳-۸۰۳ دیاگرام برداری افت ولتاژ با نسبت امپدانس به مقاومت حقیقیتر

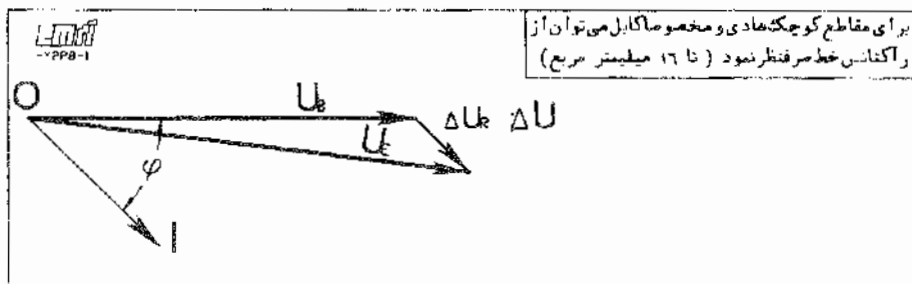

شکل ۴-۸۰۳ دیاگرام برداری افت ولتاژ که در آن فقط از مقاومت استفاده شده است



اما دیاگرامهای برداری تنها برای توضیح افت ولتاژ مفیدند. در عمل برای بدست آوردن مقدار عددی افت ولتاژ، از روابط ریاضی استفاده می شود که مبتنی بر همان دیاگرامها است. در این بین بسته به اینکه مدار تکفاز یا سه فاز یا از نوع جریان مستقیم باشد یا با استفاده از شدت جریان یا توان انتقالی محاسبه گردد، شکل رابطه متفاوت خواهد بود. همچنین اگر راکتانس در محاسبه دخالت داده شود یا نه بین روابط، تفاوت خواهد بود.

جدول ۲-۸ روابط مربوط به محاسبه افت ولتاژ در مدارهای جریان متناوب سه فاز (متادل) و تکفاز را، با احتساب راکتانس و ضریب توان نشان می دهد.

جدول ۲-۸ رابطه های محاسبه افت ولتاژ در جریان متناوب فشار ضعیف با احتساب راکتانس (در همه مقاطع ۳۵- میلیمتر مربع یا بیشتر از امی است)

نحوه محاسبه و نتیجه حاصل			نوع مدار
$\Delta U = \sqrt{3} I L (R_1 \cos \varphi \pm X_1 \sin \varphi) \cdot 10^{-3}$	V ولت	بر اساس شدت جریان	$3 \phi$
$\Delta u = \frac{\sqrt{3} I L (R_1 \cos \varphi \pm X_1 \sin \varphi) \cdot 10^{-1}}{U}$	% درصد	I (آمپر)	
$\Delta U = \frac{P L (R_1 \cos \varphi \pm X_1 \sin \varphi)}{U \cos \varphi}$	V ولت	بر اساس توان	
$\Delta u = \frac{P L (R_1 \cos \varphi \pm X_1 \sin \varphi) \cdot 100}{U^2 \cos \varphi}$	% درصد	P (کیلووات)	
$\Delta U = 2 I L (R_1 \cos \varphi \pm X_1 \sin \varphi) \cdot 10^{-3}$	V ولت	بر اساس شدت جریان	$1 \phi$
$\Delta u = \frac{2 I L (R_1 \cos \varphi \pm X_1 \sin \varphi) \cdot 10^{-1}}{U_0}$	% درصد	I (آمپر)	
$\Delta U = \frac{2 P L (R_1 \cos \varphi \pm X_1 \sin \varphi)}{U_0 \cos \varphi}$	V ولت	بر اساس توان	
$\Delta u = \frac{2 P L (R_1 \cos \varphi \pm X_1 \sin \varphi) \cdot 100}{U_0^2 \cos \varphi}$	% درصد	P (کیلووات)	

± ← علامت (+) برای بار اکتیو و علامت (-) برای بار کاپاسیتیو

نشانه ها و یکگاهای بکار رفته در جدولهای ۲-۸ و ۳-۸

$P \rightarrow kW$	$R_1 \rightarrow /km$	$A \rightarrow mm^2$
$U \rightarrow \sqrt{3} U_0 \rightarrow V$	$X_1 \rightarrow /km$	$\Delta U \rightarrow V$
$I \rightarrow A$	$l \rightarrow m$	$\Delta u \rightarrow \%$
$x \rightarrow m / . mm^2 (x=66 \text{ or } 20^2 \text{ or } 35)$		

$$\Delta u = \frac{\Delta U}{U_0} 100 (\%)$$

جدول ۳-۸ روابط مربوط به محاسبه افت ولتاژ در مدارهای جریان متناوب سه فاز (متادل) و تکفاز را با مقطع هادی کوچک (۱۶ میلیتر مربع یا کوچکتر) و بدون احتساب واکنانس، نشان می دهد.

جدول ۳-۸ رابطه های محاسبه افت ولتاژ در جریان متناوب فشار ضعیف بدون احتساب واکنانس (فقط برای مقاطع ۱۶ میلیتر مربع یا کوچکتر مجاز است)

نحوه محاسبه و نتیجه حاصل		نوع مدار	
$\Delta U = \sqrt{3} I L R_1 \cos \varphi \cdot 10^{-3}$	V ولت	بر اساس شدت جریان	3 $\phi$
$\Delta u = \frac{\sqrt{3} I L R_1 \cos \varphi \cdot 10^{-1}}{U}$	% درصد	I (آمپر)	
$\Delta U = \frac{P L R_1}{U}$	V ولت	بر اساس توان	
$\Delta u = \frac{P L R_1 \cdot 100}{U^2} = \frac{P L \cdot 10^{-5}}{A \cdot U^2}$	% درصد	P (کیلووات)	
$\Delta U = 2 I L R_1 \cos \varphi \cdot 10^{-3}$	V ولت	بر اساس شدت جریان	1 $\phi$ (DC)
$\Delta u = \frac{2 I L R_1 \cos \varphi \cdot 10^{-1}}{U_0}$	% درصد	I (آمپر)	
$\Delta U = \frac{2 P L R_1}{U_0}$	V ولت	بر اساس توان	
$\Delta u = \frac{2 P L R_1 \cdot 100}{U_0^2} = \frac{2 P L \cdot 10^{-6}}{A \cdot U_0^2}$	% درصد	P (کیلووات)	

یادآوری - برای مقاطع کوچک اگر ضریب توان ( $\cos \varphi$ ) مشخص نباشد، می توان آن را برابر واحد انتخاب کرد (البته نتیجه محاسبه خیلی تقریبی خواهد بود) از رابطه های یکفاز با انتخاب  $\cos \varphi = 1$  برای جریان مستقیم استفاده می کنند.

#### ۸-۴ - مطالبی درباره مقاومت

در کابلی که حامل جریان متناوب است، تنها نوع هادی و دما نیستند که مقاومت آنرا تعیین می کنند. عبور جریان متناوب از هادی، سبب متراکم شدن جریان در نزدیکی سطح هادی شده و میدان مغناطیسی متناوبی که در اطراف آن بوجود می آید، پدیده هایی را به همراه دارد که در اثر آنها مقداری از انرژی الکتریکی، هر چند اندک، تلف می شود که در مدار، به صورت مقاومت ظاهر می شود. بطور خلاصه و برای یادآوری این پدیده ها عبارتند از:

الف - پدیده های اثر پوست و مجاورت:

ب - شدت جریانهای القایی و سرگردان در غلاف فلزی و جریانهای سرگردان در زره .

به طور کلی یک کابل با ساختار مشخص در شرایط مساوی مقاومت بیشتری را در برابر جریان متناوب نسبت به جریان مستقیم ایجاد می کند . نتیجه اینکه برای مقاومت کابلها دو مؤلفه منظور می گردد :

(۱) مقاومت در برابر عبور جریان مستقیم :

(۲) اضافه مقاومت نسبت به جریان مستقیم در برابر عبور جریان متناوب .

بدیهی است که در محاسبات مربوط به مدارهای جریان مستقیم تنها از مقاومت در برابر جریان مستقیم استفاده می شود و برای جریان متناوب ، مجموعه دو مؤلفه به کار برده می شود .

در جدول ۸ ، ۴ ، برای انواع کابلهای پلاستیکی متداول و مقاطع مختلف ، مقاومت در برابر جریان مستقیم در ۷۰ درجه سلسیوس ، مقاومت کل برای جریان متناوب و راکتانس ارائه شده اند . جدول برای کابلها ساخته شده طبق استانداردهای آلمان که در ایران هم آشنا می باشند تهیه شده است .

جدول ۸-۴ مقاومت در برابر جریان مستقیم - جریان متناوب و راکتانس کابلهای پلاستیکی NYY-NYCY-NYCWY و هادی عایق دار تا ۳۵ میلیمتر مربع (هادی-مس)

راکتانس	مقاومت موثر (DC+ اضافه مقاومت متناوب) در دمای ۷۰°C	مقاومت جریان مستقیم (DC) در دمای ۷۰°C	تعداد رشته x سطح مقطع نامی هادی
$\Omega / km$	$\Omega / km$	$\Omega / km$	$mm^2$
۰٫۱۱۵	۱۴٫۴۷	۱۴٫۴۷	۴x۱٫۵ re
۰٫۱۱۰	۸٫۷۱	۸٫۷۱	۴x۲٫۵ re
۰٫۱۰۷	۵٫۴۵	۵٫۴۵	۴x۴ re
۰٫۱۰۰	۳٫۶۲	۳٫۶۲	۴x۶ re
۰٫۰۹۴	۲٫۱۶	۲٫۱۶	۴x۱۰ re
۰٫۰۹۰	۱٫۳۶	۱٫۳۶	۴x۱۶ re
۰٫۰۸۶	۰٫۸۶۳	۰٫۸۶۳	۴x۲۵ re
۰٫۰۸۳	۰٫۶۲۷	۰٫۶۲۷	۴x۳۵ sm
۰٫۰۸۳	۰٫۴۶۳	۰٫۴۶۳	۴x۵۰ sm
۰٫۰۸۲	۰٫۳۲۱	۰٫۳۲۱	۴x۷۰ sm
۰٫۰۸۲	۰٫۲۲۲	۰٫۲۲۱	۴x۹۵ sm
۰٫۰۸۰	۰٫۱۸۴	۰٫۱۸۳	۴x۱۲۰ sm
۰٫۰۸۰	۰٫۱۵۰	۰٫۱۴۹	۴x۱۵۰ sm
۰٫۰۸۰	۰٫۱۲۰۲	۰٫۱۱۸	۴x۱۸۵ sm
۰٫۰۷۹	۰٫۰۹۲۲	۰٫۰۹۰۱	۴x۲۴۰ sm
۰٫۰۷۹	۰٫۰۷۴۵	۰٫۰۷۱۸	۴x۳۰۰ sm

مقادیر جدول را می توان با دقت کافی برای کابلهای ۲ و ۳ و ۳٫۷ رشته ای از همان نوع به کار برد  
گرد تک مفتولی = ۱۵ قطعی چند مفتولی - sm

## فصل هشتم

### افت ولتاژ در مدارها

پیوست ۱ - نحوه محاسبه افت ولتاژ در یک خط با نقاط متعدد برداشت نیرو در طول آن

#### 8P1-۰-۰- کلیات

در سیستمهای توزیع نیروی برق فشار ضعیف و همیظور در مدارهای تأسیسات ساختمانها، همه مدارها ساده نیستند. یعنی تمامی بار مدارها در انتهای آنها متمرکز نمی باشد. در بسیاری موارد از نقاط مختلف در طول یک مدار، نیرو برداشت می شود در حالی که سطح مقطع و جنس هادی و دیگر مشخصات مدار تغییر نمی کند و چون در بیشتر موارد دستیابی به حداکثر افت ولتاژ کنایت می کند و این حداکثر در انتهای مدار پیش می آید. از محاسبه افت ولتاژ برای نقاط میانی مدار جز در موارد مخصوص صرف نظر می شود. یعنی افت ولتاژ یکباره برای انتهای مدار محاسبه می شود. (بخش 8P1-۱ دیده شود).

اما اگر سطح مقطع در نقاط مختلف در طول مدار تغییر کند. لازم خواهد بود افت ولتاژ در هر قسمت از مدار جداگانه محاسبه و افت ولتاژهای هر قسمت با یکدیگر جمع شوند تا افت ولتاژ کل به دست آید.

نظر به اینکه در مدارهای با نقاط برداشت متعدد، شدت جریان بین نقاط برداشت متفاوت است، ممکن است چنین تصور شود که به جای انتخاب مداری با سطح مقطع ثابت، برای سراسر مدار، اگر برای هر قطعه از مدار سطح مقطع متناسب با شدت جریان در آن قطعه انتخاب شود، افت ولتاژ کل (در انتهای مدار) در این حالت کمتر خواهد شد یا برای حصول افت ولتاژی مساوی برای هر دو حالت، وزن کمتری مس مصرف خواهد شد. یک محاسبه ساده نشان خواهد داد که تا جایی که به افت ولتاژ مربوط می شود، از نظر تئوریک برای یک افت ولتاژ ثابت در انتهای مدار، تفاوتی بین انتخاب سطح مقطع ثابت برای سراسر مدار و یا انتخاب چند سطح مقطع هادی که هر یک متناسب با شدت جریان در قطعه مربوط به آن باشد، تفاوتی وجود نخواهد داشت. البته اگر در هر قطعه سطح مقطع تغییر کند، دشواریهایی به صورت لزوم نصب لوازم حفاظتی در محل تغییر مقطع، وجود خواهد داشت. بخش 8P1-۲ دیده شود.

یادآوری - نظر به استاندارد بودن سطح مقطع هادیها در عمل یافتن مقاطعی که در سراسر مدار با شدت جریان در هر مقطع متناسب باشد امکانپذیر نمی باشد.

از مدارهای با تغییر سطح مقطع متعدد هنگامی استفاده می شود که مقدار برداشت نیرو در نقاط مختلف قابل ملاحظه باشد و توان با یک سطح مقطع سراسر خط را تغذیه نمود (مانند مداری که چند تابلو را تغذیه کند).  
اما در مواردی که توان برداشت در هر نقطه کوچک و یا تعداد نقاط هم زیاد باشد (حالتی مانند تغذیه چراغهای خیابانی)، از سطح مقطع ثابت برای کل طول خط استفاده می شود. بندهای 1-8P1 و 2-8P1 را ملاحظه نماید.

### 8P1-1- محاسبه افت ولتاژ در یک خط با نقاط برداشت متعدد و سطح مقطع ثابت

در یک مدار با  $n$  نقطه برداشت نیرو، نشان داده شده است. افت ولتاژ برای هر قطعه از طول مدار محاسبه می شود و سپس برای بدست آوردن حداکثر افت ولتاژ، افت ولتاژهای همه قطعات با هم جمع می شوند. در این محاسبه، برخلاف واقعیت در سراسر خط، ولتاژ ثابت فرض می شود. به نحوی که دیده می شود. اجزای رابطه به دست آمده را می توان به دو روش تنظیم کرد:

روش "جمع بارهای خروجی از یک نقطه" برای محاسبه افت ولتاژ در نقاط مختلف برداشت، مناسب می باشد. و روش "نگر بار" که ساده تر است. افت ولتاژ کل در انتهای خط را به دست می دهد. بدینیهی است که در هر دو حالت نوع مدار (جنس هادی و سطح مقطع). ثابت فرض شده است.

شروع محاسبه افت ولتاژ

مداغتر افت ولتاژ برای این نقطه حساب می شود

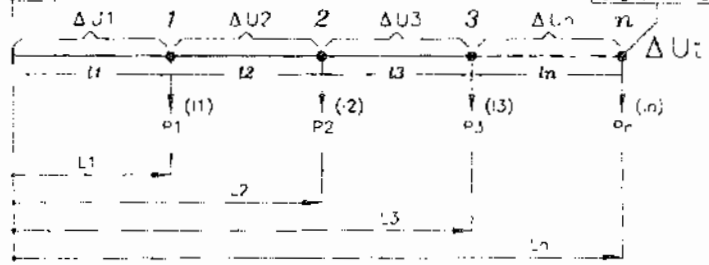

افت ولتاژ کل، جمع افت ولتاژ هاد در طول قطعات است

$$\Delta U_t = \Delta U_1 + \Delta U_2 + \Delta U_3 + \dots + \Delta U_n$$

جمع توانی که به نقطه غیر مشخص  $\sum P(i)$  می شود و در بایاز آن خارج می شود

$$\Delta U_1 = \frac{(P_1 + P_2 + P_3 + \dots + P_n) l_1 \cdot R_l}{U}$$

افت ولتاژ کل در طول قطعه  $l_1$

$$\Delta U_2 = \frac{(P_2 + P_3 + \dots + P_n) l_2 \cdot R_l}{U}$$

افت ولتاژ کل در طول قطعه  $l_2$

$$\Delta U_3 = \frac{(P_3 + \dots + P_n) l_3 \cdot R_l}{U}$$

افت ولتاژ کل در طول قطعه  $l_3$

$$\Delta U_n = \frac{P_n \cdot l_n \cdot R_l}{U}$$

افت ولتاژ کل در طول قطعه  $l_n$

$$\Delta U_t = \frac{R_l}{U} [(P_1 + P_2 + P_3 + \dots + P_n) l_1 + (P_2 + P_3 + \dots + P_n) l_2 + (P_3 + \dots + P_n) l_3 + \dots + P_n l_n]$$

محاسبه باروش "جمع بارهای عبوری از هر نقطه"

$$\Delta U_t = \frac{R_l}{U} \left[ \sum P(1) \cdot l_1 + \sum P(2) \cdot l_2 - \sum P(3) \cdot l_3 - \dots - \sum P(n) \cdot l_n \right]$$

محاسبه باروش "لنگر بار"

$$\Delta U_t = \frac{R_l}{U} (P_1 \cdot l_1 + P_2 \cdot l_2 + P_3 \cdot l_3 + \dots + P_n \cdot l_n)$$

یادآوری ۱- توجه شود که این نوع محاسبه برای حالتی است که وسط مقطع هادی در سراسر مدار یکسان است

یادآوری ۲- در روابط کاربردی محاسبه افت ولتاژ (حدولهای ۳-۸ و ۳-۸) باید به جای  $P_i$  از عبارت  $(P_1 - l_1 - P_2 - l_2 - P_3 - l_3 - \dots + P_n - l_n)$  استفاده شود



شکل ۱-8P1 محاسبه افت ولتاژ در انتهای یک خط با چند نقطه برداشت نیرو در طول آن

## 8P1-۲- محاسبه افت ولتاژ در یک خط با چند نقطه برداشت در دو حالت:

- بین هر دو نقطه برداشت در طول مدار ، سطح مقطع مدار با مقدار بار متناسب است
- در کل طول خط ، سطح مقطع مدار ثابت است

یادآوری ۱ - در اینجا فقط افت ولتاژ بدون توجه به مسایل دیگر مورد بحث می باشد . بدیهی است سایر موارد مانند جریان مجاز ، حفاظت و غیره به قوت خود باقی است که باید طبق مقررات مربوط به هر یک از آنها انتخاب و هماهنگ شوند.

یادآوری ۲ - توصیه می شود به مطالب بند 8P1-۰ کلیات توجه شود .

تا جایی که به افت ولتاژ مربوط می شود برای تأمین افت مجاز در طول خط ، سطح مقطع یک مدار مرکب (با برداشتهای متعدد در طول آن) را می توان به یکی از دو روش زیر انتخاب نمود :

۱ - نظر به اینکه در طول مدار نقاط برداشت متعدد وجود دارند . شدت جریان در طول آن به صورت پله ای کم می شود. فرض می شود بتوان سطح مقطع هر قطعه از مدار را متناسب با بار آن انتخاب نمود. در این صورت با فرض برابر بودن فاصله نقاط برداشت از هم و یکسان بودن همه بارهای برداشتی افت ولتاژ با استفاده از روابط قبلی طبق حالت ۱ (به توضیحات صفحه بعد مراجعه شود) قابل محاسبه خواهد بود .

۲ - از طرفی اگر سطح مقطع مدار در سراسر آن یکسان انتخاب شود. نتیجه محاسبه در حالت ۲- از شکل 8P1-۱ دینه خواهد شد.

محاسبات بعدی در(به توضیحات صفحه بعد مراجعه شود) ، نشان می دهد که برای افت ولتاژ معینی در مدار ، حجم مس مورد استفاده در هر دو حالت یعنی مداری با مقاطع متغیر و مداری با مقطع ثابت، یکسان است .

در عمل ، همه مدارهای ناقل بارهای بزرگ (که در انتخاب سطح مقطع مدار آنها جریان مجاز نقش اصلی را دارد) دارای مقاطع متغیر می باشند . (مانند نابلوهای مصرف بزرگ) و همه مدارهای ناقل بارهای کوچک (که در آنها سطح مقطع مدار با توجه به افت ولتاژ انتخاب می شود) دارای مقطع ثابت در طول مدار می باشد (مانند مدارهای تغذیه کننده چراغهای روشنایی خیابان) .

حالت ۱- سطح مقطع کابل متناسب با شدت جریان در هر قسمت است

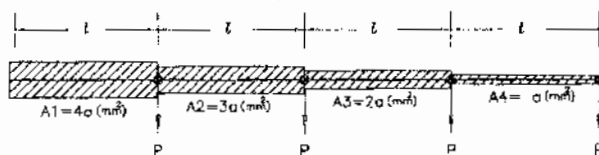

$$\Delta U_{t(\sigma)} = \frac{\rho}{U} \left( \frac{4Pl}{4\sigma} + \frac{3Pl}{3\sigma} + \frac{2Pl}{2\sigma} + \frac{Pl}{\sigma} \right)$$

$$\Delta U_{t(\sigma)} = \frac{\rho}{U} \left( \frac{4Pl}{\sigma} \right)$$

حالت ۲- سطح مقطع کابل در سرتاسر طول آن ثابت است

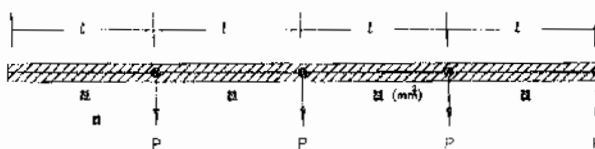

$$\Delta U_{t(\sigma)} = \frac{\rho}{U} \left( \frac{4Pl}{\sigma} + \frac{3Pl}{\sigma} + \frac{2Pl}{\sigma} + \frac{Pl}{\sigma} \right)$$

$$\Delta U_{t(\sigma)} = \frac{\rho}{U} \left( \frac{10Pl}{\sigma} \right)$$

فرض بر این است که افت ولتاژ در هر دو حالت یکی است

$$\Delta U_{t(\sigma)} = \Delta U_{t(\alpha)}$$

$$\sigma = \frac{4}{10} \alpha \quad (1)$$

در این حالت  
رابطه (1)  
برقرار است

نظریه شار ایست و ونیه، اگر حجم مس در حالت‌های مقاطع متناسب با مصرف و مقطع ثابت محاسبه شوند، با توجه به رابطه (1) دیده خواهد شد در هر دو حالت حجم مس یکی است

$$V_{(\sigma)}^{(Cu, m^3)} = 4\alpha.l + 3\alpha.l + 2\alpha.l + \alpha.l - 10\alpha.l$$

$$V_{(\sigma)}^{(Cu, m^3)} = 10\alpha.l \quad \left| \quad V_{(\alpha)}^{(Cu, m^3)} = 4\alpha.l \right.$$

$$V_{(\sigma)}^{(Cu, m^3)} = V_{(\alpha)}^{(Cu, m^3)}$$

EMM  
-02-01

شکل ۱-812 محاسبه افت ولتاژ در انتهای یک خط با چند نقطه برداشت نیرو در دو حالت:

۱- سطح مقطع کابل متناسب با شدت جریان در هر قسمت است

۲- سطح مقطع کابل در سرتاسر طول آن ثابت است

و مقایسه مقدار مس مصرفی در دو حالت مورد بحث



